

► ORC8M361EL

GR Εγχειρίδιο οδηγιών χρήσης
Καταψυκτη - Ψυγείο

BG Инструкции за Употреба
Хладилник - Фризер

HU Felhasználói kézikönyv
Fagyasztó - Hűtőszekrény

USER MANUAL

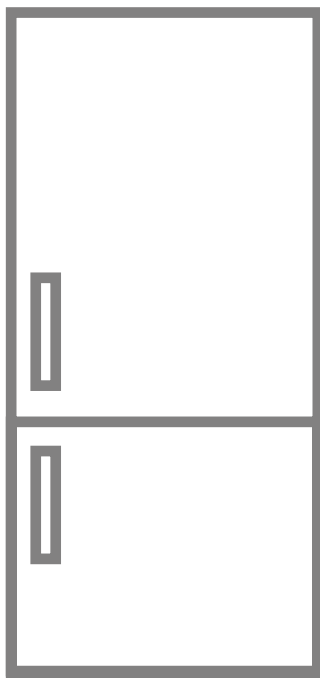

AEG



GR	ΦΩΤΙΑ	Προειδοποίηση: Κίνδυνος φωτιάς / εύφλεκτα υλικά
BG	ПОЖАР	Предупреждение; Риск от пожар/запалими материали
HU	TŰZ	Figyelmeztetés; Tűzveszélyes / gyúlékony anyagok
FR	INCENDIE	Avertissement; Risque d'incendie / matières inflammables

ΠΕΡΙΕΧΌΜΕΝΑ

ΠΡΙΝ ΑΠΟ ΤΗ ΧΡΗΣΗ ΤΗΣ ΣΥΣΚΕΥΗΣ	6
Γενικές προειδοποιήσεις.....	6
Προειδοποιήσεις ασφαλείας	11
Εγκατάσταση και λειτουργία του ψυγείου σας	12
Πριν χρησιμοποιήσετε το ψυγείο σας.....	13
Διαστάσεις	14
ΟΙ ΔΙΑΦΟΡΕΣ ΛΕΙΤΟΥΡΓΙΕΣ ΚΑΙ ΔΥΝΑΤΟΤΗΤΕΣ.....	15
Πληροφορίες σχετικά με την ψυκτική τεχνολογία νέας γενιάς	15
Οθόνη και πίνακας ελέγχου	16
Χρήση του Ψυγειοκαταψύκτη σας	16
Συναγερμός υψηλής θερμοκρασίας [μόνο για επιλεγμένα μοντέλα]	16
Λειτουργία Ταχείας Κατάψυξης (Super freeze).....	17
Λειτουργία Ταχείας Ψύξης (Super cool)	18
Οικονομική λειτουργία (ECO).....	18
Λειτουργία διακοπών.....	19
Λειτουργία Διακοπών (Drink Cool)	19
Λειτουργία Οικονομίας Ενδείξεων	20
Λειτουργία παιδικού κλειδώματος	20
Ρυθμίσεις θερμοκρασίας	21
Προειδοποιήσεις σχετικά με τις ρυθμίσεις θερμοκρασίας.....	22
Ένδειξη θερμοκρασίας	23
Εξαρτήματα	24
Θήκη για παγάκια	24
Συρτάρι κατάψυξης.....	24
Διαμέρισμα Επιπλέον Ψύξης	24
Ελεγκτής υγρασίας.....	25
CustomFlex.....	25
ΤΑΚΤΟΠΟΙΗΣΗ ΤΩΝ ΤΡΟΦΙΜΩΝ ΜΕΣΑ ΣΤΗ ΣΥΣΚΕΥΗ.....	26
Θάλαμος συντήρησης	26
Θάλαμος ψύξης.....	27
ΚΑΘΑΡΙΣΜΟΣ ΚΑΙ ΣΥΝΤΗΡΗΣΗ	31
Απόψυξη	31
ΜΕΤΑΦΟΡΑ ΚΑΙ ΑΛΛΑΓΗ ΘΕΣΗΣ.....	32
Αλλαγή θέσης της πόρτας	32

ΠΡΙΝ ΚΑΛΕΣΕΤΕ ΤΗΝ ΕΞΥΠΗΡΕΤΗΣΗ ΠΕΛΑΤΩΝ	32
Συμβουλές για Εξοικονόμηση Ενέργειας	37
ΤΑ ΜΕΡΗ ΤΗΣ ΣΥΣΚΕΥΗΣ ΚΑΙ ΤΑ ΔΙΑΜΕΡΙΣΜΑΤΑ ΤΗΣ.....	38
ΤΕΧΝΙΚΑ ΧΑΡΑΚΤΗΡΙΣΤΙΚΑ	39
ΠΛΗΡΟΦΟΡΙΕΣ ΓΙΑ ΙΝΣΤΙΤΟΥΤΑ ΔΟΚΙΜΩΝ	39

ΓΙΑ ΤΕΛΕΙΑ ΑΠΟΤΕΛΕΣΜΑΤΑ

Ευχαριστούμε που επιλέξατε αυτό το προϊόν AEG. Το δημιουργήσαμε ώστε να σας παρέχει άψογη απόδοση για πολλά χρόνια με καινοτόμες τεχνολογίες που βοηθούν στην απλούστευση της ζωής – δυνατότητες που ίσως να μη βρείτε στις συνηθισμένες συσκευές. Παρακαλούμε να αφιερώσετε λίγα λεπτά ανάγνωσης για να έχετε τα καλύτερα δυνατά αποτελέσματα από το προϊόν.

Επισκεφθείτε τον ιστότοπό μας για να:



Αποκτήσετε συμβουλές χρήσης, φυλλάδια, βοηθούς αντιμετώπισης προβλημάτων, πληροφορίες σέρβις και επισκευών:

www.aeg.com/support



Καταχωρίσετε το προϊόν σας για να έχετε ακόμα καλύτερη εξυπηρέτηση:

www.registeraeg.com



Αγοράσετε αξεσουάρ, αναλώσιμα και γνήσια ανταλλακτικά για τη συσκευή σας:

www.aeg.com/shop

ΕΞΥΠΗΡΕΤΗΣΗ ΠΕΛΑΤΩΝ ΚΑΙ ΣΕΡΒΙΣ

Χρησιμοποιείτε πάντα γνήσια ανταλλακτικά.

Όταν επικοινωνείτε με το Εξουσιοδοτημένο μας Κέντρο σέρβις, βεβαιωθείτε ότι έχετε διαθέσιμα τα εξής δεδομένα: Μοντέλο, αριθμό προϊόντος (PNC), αριθμό σειράς.

Μπορείτε να βρείτε τις πληροφορίες αυτές στην πινακίδα στοιχείων.

 Πληροφορίες Προειδοποίησης / Προσοχής-Ασφάλειας

 Γενικές πληροφορίες και πρακτικές συμβουλές

 Πληροφορίες για το περιβάλλον

Υπόκειται σε αλλαγή χωρίς ειδοποίηση.

Γενικές προειδοποιήσεις

Διαβάστε προσεκτικά το εγχειρίδιο οδηγιών πριν την εγκατάσταση και τη χρήση της συσκευής σας. Δεν είμαστε υπεύθυνοι για οποιαδήποτε ζημιά προκύψει λόγω κακής χρήσης.

Ακολουθείτε όλες τις οδηγίες που αναφέρονται πάνω στη συσκευή σας και στο εγχειρίδιο οδηγιών και φυλάξτε το παρόν εγχειρίδιο σε ασφαλές μέρος για να σας βοηθήσει στην επίλυση των προβλημάτων που μπορεί να προκύψουν στο μέλλον.

Αυτή η συσκευή δεν προορίζεται για χρήση ως εντοιχισμένη.

Σε περίπτωση εγκατάστασης διαφορετικού τύπου από τον ανεξάρτητο, με τήρηση των αποστάσεων που απαιτούνται για τη χρήση, η συσκευή θα λειτουργεί σωστά αλλά η κατανάλωση ενέργειας ενδέχεται να αυξηθεί ελαφρά.

⚠ ΠΡΟΕΙΔΟΠΟΙΗΣΗ: Διατηρείτε ελεύθερα από εμπόδια τα ανοίγματα αερισμού στο περίβλημα της συσκευής ή στην κατασκευή εντοιχισμού.

⚠ ΠΡΟΕΙΔΟΠΟΙΗΣΗ: Μη χρησιμοποιείτε μηχανικές διατάξεις ή άλλα μέσα για να επιταχύνετε τη διαδικασία της απόψυξης, εκτός από αυτά που συνιστά ο κατασκευαστής.

⚠ ΠΡΟΕΙΔΟΠΟΙΗΣΗ: Μη χρησιμοποιείτε ηλεκτρικές συσκευές μέσα στους θαλάμους φύλαξης τροφίμων της συσκευής, εκτός αν αυτές είναι του τύπου που συνιστά ο κατασκευαστής.

⚠ ΠΡΟΕΙΔΟΠΟΙΗΣΗ: Μην προκαλέσετε ζημιά στο κύκλωμα του ψυκτικού μέσου.

⚠ ΠΡΟΕΙΔΟΠΟΙΗΣΗ: Κατά την τοποθέτηση της συσκευής, βεβαιωθείτε ότι δεν θα παγιδευτεί ή υποστεί ζημιά το καλώδιο ρεύματος.

⚠ ΠΡΟΕΙΔΟΠΟΙΗΣΗ: Μην τοποθετείτε φορητά πολύπριζα ή φορητά τροφοδοτικά στο πίσω μέρος της συσκευής.

⚠ ΠΡΟΕΙΔΟΠΟΙΗΣΗ: Για να αποφύγετε κίνδυνο λόγω έλλειψης ευστάθειας της συσκευής, αυτή πρέπει να στερεωθεί σύμφωνα με τις οδηγίες.

⚠ Αν η συσκευή σας χρησιμοποιεί R600a ως ψυκτικό μέσο – αυτό φαίνεται στην πινακίδα στο χώρο συντήρησης - πρέπει να είστε προσεκτικοί κατά τη μεταφορά και την τοποθέτησή της, για να αποφύγετε ζημιά στα στοιχεία του ψυκτικού συστήματος της συσκευής. Το R600a είναι ένα αέριο φιλικό προς το περιβάλλον που απαντάται στη φύση, ωστόσο είναι εκρηκτικό. Σε περίπτωση διαρροής λόγω ζημιάς στα στοιχεία του ψυκτικού συστήματος, απομακρύνετε το ψυγείο από γυμνές φλόγες ή πηγές θερμότητας και αερίστε για λίγα λεπτά το χώρο όπου βρίσκεται το ψυγείο.

- Κρατάτε όλα τα είδη συσκευασίας μακριά από τα παιδιά και απορρίπτετέ τα με κατάλληλο τρόπο.
- Κατά τη μεταφορά και τοποθέτηση του ψυγείου, μην προξενήσετε ζημιά στο κύκλωμα του ψυκτικού αερίου.
- Μην αποθηκεύετε στη συσκευή αυτή εκρηκτικά υλικά όπως είναι τα δοχεία αεροζόλ με εύφλεκτο προωθητικό μέσο.
- Η συσκευή αυτή προορίζεται μόνο για την αποθήκευση τροφίμων και ποτών.
- Η συσκευή αυτή έχει σχεδιαστεί μόνο για οικιακή χρήση σε εσωτερικό περιβάλλον.
- Η συσκευή αυτή μπορεί να χρησιμοποιηθεί σε γραφεία, δωμάτια ξενοδοχείων, ξενώνες, αγροικίες και άλλα παρόμοια καταλύματα όπου τέτοια χρήση δεν υπερβαίνει τα επίπεδα της (μέσης) οικιακής χρήσης.
- Αν η πρίζα δεν ταιριάζει με το καλώδιο του ψυγείου, αυτή πρέπει να αντικατασταθεί από τον κατασκευαστή, τον αντιπρόσωπό του για τεχνική εξυπηρέτηση ή άλλα άτομα με παρόμοια εξουσιοδότηση, για την αποφυγή έκθεσης σε κινδύνους.

- Η συσκευή αυτή δεν προορίζεται για χρήση από άτομα (περιλαμβανομένων παιδιών) με μειωμένες σωματικές, αισθητηριακές ή πνευματικές ικανότητες ή με έλλειψη εμπειρίας και γνώσης, εκτός αν τα άτομα αυτά έχουν λάβει επιτήρηση ή καθοδήγηση σχετικά με τη χρήση της συσκευής από άτομο υπεύθυνο για την ασφάλειά τους. Τα παιδιά πρέπει να βρίσκονται υπό επίβλεψη, ώστε να εξασφαλίζεται ότι δεν παίζουν με τη συσκευή.
- Στο καλώδιο ρεύματος του ψυγείου έχει συνδεθεί ένα ειδικά γειωμένο φισ. Αυτό το φισ θα πρέπει να χρησιμοποιείται με μια ειδικά γειωμένη πρίζα των 16 Αμπέρ ή 10 Αμπέρ ανάλογα με τη χώρα όπου θα πωλείται το προϊόν. Αν δεν υπάρχει τέτοια πρίζα στο σπίτι σας, αναθέστε σε εξειδικευμένο ηλεκτρολόγο να την εγκαταστήσει.
- Η συσκευή αυτή μπορεί να χρησιμοποιηθεί από παιδιά από 8 ετών και άνω και από άτομα με μειωμένες σωματικές, αισθητηριακές ή πνευματικές ικανότητες ή με έλλειψη εμπειρίας και γνώσης, αν τους έχει δοθεί επιτήρηση ή εκπαίδευση σχετικά με την ασφαλή χρήση της συσκευής και κατανοούν τον κίνδυνο που ενέχεται. Τα παιδιά δεν θα πρέπει να παίζουν με τη συσκευή. Ο καθαρισμός και η συντήρηση από το χρήστη δεν θα πρέπει να γίνεται από παιδιά χωρίς επίβλεψη.
- Παιδιά ηλικίας από 3 έως 8 ετών επιτρέπεται να τοποθετούν και να αφαιρούν τρόφιμα από οικιακές ψυκτικές συσκευές. Τα παιδιά δεν αναμένεται να πραγματοποιούν καθαρισμό ή συντήρηση από τον χρήστη της οικιακής συσκευής, τα πολύ μικρά παιδιά (ηλικίας 0-3 ετών) δεν αναμένεται να χρησιμοποιούν οικιακές συσκευές, τα μικρά παιδιά (3-8 ετών) δεν αναμένεται να χρησιμοποιούν οικιακές συσκευές με ασφάλεια εκτός αν τους παρέχεται διαρκής επίβλεψη, τα μεγαλύτερα παιδιά (8-14 ετών) και ευπαθή άτομα μπορούν να χρησιμοποιούν οικιακές συσκευές με ασφάλεια αφού τους

έχει δοθεί επαρκής επίβλεψη ή καθοδήγηση σχετικά με τη χρήση της οικιακής συσκευής. Τα πολύ ευπαθή άτομα δεν αναμένεται να χρησιμοποιούν τη συσκευή με ασφάλεια εκτός αν τους παρέχεται διαρκής επίβλεψη.

- Αν υποστεί ζημιά το καλώδιο τροφοδοσίας, για να αποφύγετε κινδύνους πρέπει να αντικατασταθεί από τον κατασκευαστή, τον αντιπρόσωπό του για τεχνική εξυπηρέτηση ή άλλα άτομα με παρόμοια εξουσιοδότηση.
- Αυτή η συσκευή δεν προορίζεται για χρήση σε υψόμετρο μεγαλύτερο των 2000 μέτρων.

Για την αποφυγή αλλοίωσης των τροφίμων, παρακαλούμε να τηρείτε τις εξής οδηγίες:

- Το άνοιγμα της πόρτας για μεγάλα διαστήματα μπορεί να προκαλέσει σημαντική αύξηση της θερμοκρασίας στους χώρους της συσκευής.
- Καθαρίζετε τακτικά τις επιφάνειες που έρχονται σε επαφή με τρόφιμα, καθώς και τα προσπελάσιμα συστήματα αποστράγγισης.
- Αποθηκεύετε νωπό κρέας και ψάρια στο ψυγείο μέσα σε κατάλληλους περιέκτες, ώστε να μην έρχονται σε επαφή με άλλα τρόφιμα ούτε να στάζουν πάνω σε άλλα τρόφιμα.
- Οι χώροι κατεψυγμένων τροφίμων με διαβάθμιση δύο αστέρων είναι κατάλληλοι για διατήρηση ήδη κατεψυγμένων τροφίμων, για διατήρηση ή παρασκευή παγωτού και για την παρασκευή παγοκύβων.
- Οι χώροι με διαβάθμιση ενός αστέρα και δύο ή τριών αστέρων δεν είναι κατάλληλοι για την κατάψυξη νωπών τροφίμων.
- Αν πρόκειται να αφήσετε την ψυκτική συσκευή κενή για μεγάλα χρονικά διαστήματα, απενεργοποιήστε την, πραγματοποιήστε απόψυξη, καθαρίστε την, στεγνώστε την και αφήστε την πόρτα ανοικτή για την αποτροπή ανάπτυξης μυκήτων μέσα στη συσκευή.

Σέρβις

- Για να επισκευάσετε τη συσκευή, επικοινωνήστε με το Εξουσιοδοτημένο Κέντρο Σέρβις. Χρησιμοποιείτε μόνον αυθεντικά ανταλλακτικά.
- Σημειώστε ότι η αυτο-επιδιόρθωση ή μη επαγγελματική επιδιόρθωση μπορεί να επιφέρει συνέπειες ασφαλείας και ενδέχεται να ακυρώσει την εγγύηση.
- Τα παρακάτω ανταλλακτικά θα είναι διαθέσιμα για 7 χρόνια αφού διακοπεί το μοντέλο: θερμοστάτες, αισθητήρες θερμοκρασίας, εκτυπωμένες πλάκες κυκλωμάτων, πηγές φωτός, λαβές πόρτας, μεντεσέδες πόρτας, δίσκοι και καλάθια.
- Σημειώστε ότι ορισμένα από αυτά τα ανταλλακτικά διατίθενται μόνον για επαγγελματίες επισκευαστές και ότι δεν σχετίζονται όλα τα ανταλλακτικά για όλα τα μοντέλα.
- Οι στεγανοποιήσεις πόρτας θα είναι διαθέσιμες για 10 χρόνια αφού διακοπεί το μοντέλο.

Ψυγεία παλιά και εκτός λειτουργίας

- Αν το παλιό ψυγείο σας διαθέτει κλειδαριά, χαλάστε ή αφαιρέστε την κλειδαριά πριν το πετάξετε, επειδή μπορεί να κλειδωθούν μέσα παιδιά και να προκληθεί ατύχημα.
- Τα παλιά ψυγεία και οι παλιοί καταψύκτες έχουν μονωτικό υλικό και ψυκτικό μέσο που περιέχουν CFC (χλωροφθοράνθρακες). Για το λόγο αυτό, προσέξτε να μην προκληθεί ζημιά στο περιβάλλον όταν πετάτε το παλιά σας ψυγείο.

Απόρριψη της παλιάς σας συσκευής



Το σύμβολο στο προϊόν ή τη συσκευασία του δείχνει ότι το προϊόν αυτό δεν επιτρέπεται να απορριφθεί με τα οικιακά απορρίμματα. Αντίθετα θα πρέπει να παραδοθεί σε αρμόδια θέση συλλογής ηλεκτρικών και ηλεκτρονικών συσκευών για ανακύκλωση. Εξασφαλίζοντας σωστή απόρριψη του προϊόντος, συμβάλλετε στην πρόληψη πιθανών αρνητικών συνεπειών για το περιβάλλον και την ανθρώπινη υγεία, που αλλιώς θα μπορούσαν να προκληθούν από την ακατάλληλη απόρριψη αυτού του προϊόντος. Για λεπτομερέστερες πληροφορίες σχετικά με την ανακύκλωση αυτού του προϊόντος, επικοινωνήστε με το αρμόδιο γραφείο του δήμου σας, με την τοπική υπηρεσία συλλογής οικιακών απορριμμάτων ή με το κατάστημα από το οποίο αγοράσατε το προϊόν.

Σημειώσεις:

- Η συσκευή αυτή έχει παραχθεί για οικιακή χρήση και μπορεί να χρησιμοποιηθεί μόνο σε οικιακό περιβάλλον και για τις προβλεπόμενες χρήσεις. Δεν είναι κατάλληλη για εμπορική ή κοινόχρηστη χρήση. Οποιαδήποτε τέτοια χρήση θα προκαλέσει ακύρωση της εγγύησης και η εταιρία μας δεν θα είναι υπεύθυνη για τυχόν ζημιές.
- Η συσκευή αυτή έχει παραχθεί για οικιακή χρήση και είναι κατάλληλη μόνο για ψύξη / διατήρηση τροφίμων. Δεν είναι κατάλληλη για εμπορική ή κοινόχρηστη χρήση και/ή για διατήρηση υλικών άλλων από τρόφιμα. Η εταιρία μας δεν είναι υπεύθυνη για οποιαδήποτε ζημιά προκύψει σε αντίθετη περίπτωση.

Προειδοποιήσεις ασφαλείας

- Μη χρησιμοποιείτε πολύπριζα ή καλώδιο επέκτασης.
- Μην συνδέετε τη συσκευή σε πρίζες που έχουν ζημιά ή είναι αποκολλημένες ή παλαιωμένες.
- Μην τραβάτε, λυγίζετε ή προξενείτε ζημιά στο καλώδιο



- Μη χρησιμοποιείτε αντάππορα πρίζας.
- Η συσκευή αυτή έχει σχεδιαστεί για χρήση από ενήλικες. Μην επιτρέπετε σε παιδιά να παίζουν με τη συσκευή ή να κρέμονται από την πόρτα.
- Μην συνδέετε ή αποσυνδέετε το φισ από την πρίζα με υγρά χέρια, για την αποφυγή ηλεκτροπληξίας!
- Μην τοποθετείτε στο θάλαμο κατάψυξης γυάλινα μπουκάλια ή αναψυκτικά σε μεταλλικά δοχεία. Τα μπουκάλια ή τα μεταλλικά δοχεία μπορεί να εκραγούν.

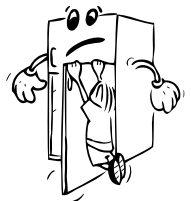

- Για λόγους ασφαλείας, μην τοποθετείτε μέσα στο ψυγείο σας εκρηκτικά ή εύφλεκτα υλικά. Τοποθετείτε τα ποτά με σχετικά υψηλό περιεχόμενο αλκοόλης σε όρθια θέση στο θάλαμο συντήρησης και με σφιχτά κλεισμένο το πώμα τους.



- Όταν αφαιρείτε πάγο από το θάλαμο κατάψυξης, μην τον αγγίζετε. Ο πάγος μπορεί να προκαλέσει κρουπαγήματα και/ή αμυχές.



- Μην αγγίζετε κατεψυγμένα είδη με υγρά χέρια! Μην καταναλώνετε παγωτό και παγάκια αμέσως μόλις τα βγάλετε από το θάλαμο της κατάψυξης!
- Μην καταψύχετε πάλι τα τρόφιμα μετά την απόψυξή τους. Αυτό μπορεί να προκαλέσει προβλήματα υγείας, όπως τροφική δηλητηρίαση.
- Μην καλύπτετε με δαντέλες τον κορμό ή το πάνω μέρος του ψυγείου. Αυτό επηρεάζει την απόδοση του ψυγείου σας.
- Στερεώστε τα αξεσουάρ μέσα στο ψυγείο κατά τη μεταφορά, για να αποφύγετε ζημιές σε αυτά.

Εγκατάσταση και λειτουργία του ψυγείου σας

Πριν αρχίσετε να χρησιμοποιείτε το ψυγείο σας, θα πρέπει να προσέξετε τα εξής σημεία:

- Η τάση λειτουργίας του ψυγείου σας είναι 220-240 V στα 50 Hz.
- Δεν αναλαμβάνουμε καμία ευθύνη για βλάβες από χρήση χωρίς κατάλληλη γείωση.
- Τοποθετήστε το ψυγείο σας σε κατάλληλο σημείο όπου δεν θα είναι εκτεθειμένο σε άμεσο ηλιακό φως.
- Η συσκευή σας θα πρέπει να βρίσκεται τουλάχιστον 50 cm μακριά από σόμπες, φούρνους αερίου και σώματα θέρμανσης και τουλάχιστον 5 cm μακριά από ηλεκτρικούς φούρνους.
- Η συσκευή δεν πρέπει να χρησιμοποιείται σε υπαίθριο χώρο ή να εκτίθεται σε βροχή.
- Μην τοποθετείτε βαριά αντικείμενα πάνω στη συσκευή.
- Το πάνω διάκενο που απαιτείται για τη συσκευή μπορεί να προκύψει από τις διαστάσεις που παρέχονται στο κεφάλαιο Διαστάσεις.
- Τα ρυθμιζόμενα μπροστινά πόδια θα πρέπει να σταθεροποιηθούν σε κατάλληλο ύψος ώστε να μπορεί το ψυγείο σας να λειτουργεί με σταθερό και σωστό τρόπο. Μπορείτε να ρυθμίσετε τα πόδια περιστρέφοντάς τα αριστερόστροφα (ή στην αντίθετη κατεύθυνση). Αυτό θα πρέπει να γίνει πριν τοποθετήσετε τρόφιμα στο ψυγείο. Πριν χρησιμοποιήσετε το ψυγείο σας, σκουπίστε όλα τα εξαρτήματά του με χλιαρό νερό στο οποίο θα έχετε προσθέσει ένα κουταλάκι του γλυκού μαγειρική σόδα και κατόπιν ξεπλύνετέ τα με καθαρό νερό και σκουπίστε τα. Μετά τον καθαρισμό επανατοποθετήστε όλα τα εξαρτήματα.



- Τοποθετήστε τον πλαστικό ρυθμιστή απόστασης (το εξάρτημα με μαύρα πτερύγια στο πίσω μέρος) περιστρέφοντάς τον 90° όπως δείχνει η εικόνα, για να εμποδίσετε να έρχεται ο συμπυκνωτής σε επαφή με τον τοίχο.
- Αν τοποθετήσετε τη συσκευή μπροστά από ένα τοίχο σε αυτόνομη εγκατάσταση, εγκαταστήστε τους πίσω αποστάτες ώστε να διασφαλίζεται η μέγιστη δυνατή απόσταση.

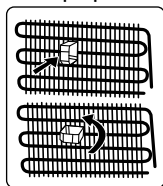

Πριν χρησιμοποιήσετε το ψυγείο σας

- Όταν το ψυγείο χρησιμοποιείται για πρώτη φορά ή μετά από μεταφορά του, διατηρήστε το πρώτα στην όρθια θέση για 3 ώρες και μετά συνδέστε το στην πρίζα, ώστε να εξασφαλίσετε αποδοτική λειτουργία. Αλλιώς μπορεί να προξενήσετε ζημιά στο συμπιεστή.
- Το ψυγείο σας μπορεί να παρουσιάσει κάποια οσμή όταν χρησιμοποιηθεί για πρώτη φορά, αλλά αυτή θα φύγει σταδιακά καθώς αρχίζει να ψύχεται το ψυγείο.

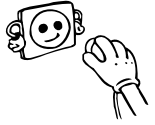

Εσωτερικός φωτισμός



ΠΡΟΕΙΔΟΠΟΙΗΣΗ!

Κίνδυνος ηλεκτροπληξίας.

- Σχετικά με τη λάμπα (ή τις λάμπες) στο εσωτερικό του προϊόντος και τις ανταλλακτικές λάμπες που πωλούνται ξεχωριστά: Αυτές οι λάμπες προορίζονται να αντέχουν ακραίες φυσικές συνθήκες σε οικιακές συσκευές, όπως συνθήκες θερμοκρασίας, κραδασμών, υγρασίας, ή προορίζονται να σηματοδοτούν τη λειτουργική κατάσταση της συσκευής. Δεν προορίζονται για χρήση σε άλλες εφαρμογές και δεν είναι κατάλληλες για φωτισμό οικιακών χώρων.

Διαστάσεις

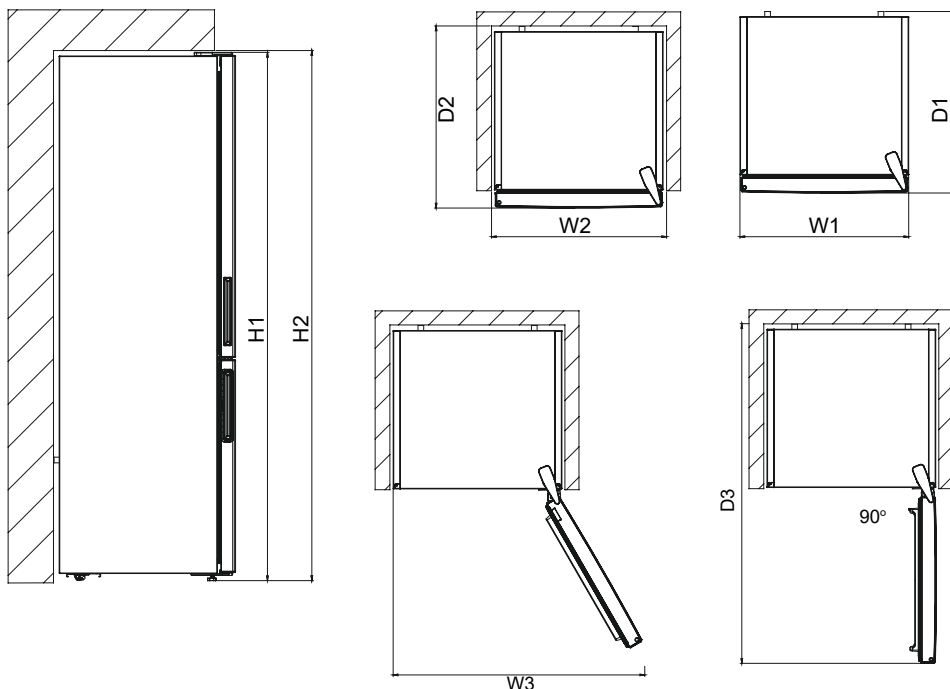

Ολικές διαστάσεις ¹		
H1*	mm	2010
W1	mm	595
D1	mm	650

¹ το ύψος, πλάτος και βάθος της συσκευής χωρίς τη λαβή

* περιλαμβανομένου του ύψους του πάνω μεντεσέ (10 mm).

Απαιτούμενος χώρος εν χρήσει ²		
H2	mm	2050
W2	mm	600
D2	mm	718

² το ύψος, πλάτος και βάθος της συσκευής περιλαμβανομένης της λαβής, συν τον απαραίτητο χώρο για την κυκλοφορία του αέρα ψύξης

Ολικός απαιτούμενος χώρος εν χρήσει ³		
W3	mm	913
D3	mm	1158

³ το ύψος, πλάτος και βάθος της συσκευής περιλαμβανομένης της λαβής, συν τον απαραίτητο χώρο για την κυκλοφορία του αέρα ψύξης, συν τον απαραίτητο χώρο για το άνοιγμα της πόρτας στην ελάχιστη γωνία που επιτρέπει την αφαίρεση του εσωτερικού εξοπλισμού

ΜΕΡΟΣ - 2. ΟΙ ΔΙΑΦΟΡΕΣ ΛΕΙΤΟΥΡΓΙΕΣ ΚΑΙ ΔΥΝΑΤΟΤΗΤΕΣ

Πληροφορίες σχετικά με την ψυκτική τεχνολογία νέας γενιάς

Οι ψυγειοκαταψύκτες με ψυκτική τεχνολογία νέας γενιάς έχουν διαφορετικό σύστημα λειτουργίας από τους στατικούς ψυγειοκαταψύκτες. Στους συνηθισμένους ψυγειοκαταψύκτες, ο υγρός αέρας που εισέρχεται στον καταψύκτη και η υγρασία που εκπέμπεται από τα τρόφιμα, μετατρέπεται σε πάγο στο θάλαμο ψύξης. Για να λιώσει αυτός ο πάγος, δηλαδή για απόψυξη, το ψυγείο πρέπει να αποσυνδεθεί από την πρίζα Προκειμένου να διατηρηθούν τα τρόφιμα ψυχρά κατά τη διάρκεια της απόψυξης, ο χρήστης πρέπει να τα αποθηκεύσει κάπου αλλού και να καθαρίσει τον πάγο που απομένει και τη συσσωρευμένη πάχνη.

Η κατάσταση είναι εντελώς διαφορετική στα διαμερίσματα καταψύκτη που διαθέτουν ψυκτική τεχνολογία νέας γενιάς. Με τη βοήθεια ενός ανεμιστήρα, ψυχρός και ξηρός αέρας κυκλοφορεί σε ολόκληρο το θάλαμο ψύξης. Λόγω του ψυχρού αέρα που κυκλοφορεί άνετα σε ολόκληρο το θάλαμο – ακόμα και στο χώρο ανάμεσα στα ράφια – τα τρόφιμα καταψύχονται ομοιόμορφα και σωστά. Με αυτό τον τρόπο δεν σχηματίζεται πάχνη.

Η διαμόρφωση στο θάλαμο συντήρησης είναι σχεδόν ίδια όπως και στο θάλαμο ψύξης. Ο αέρας που εκπέμπεται από τον ανεμιστήρα που βρίσκεται στην κορυφή του διαμερίσματος συντήρησης ψύχεται περνώντας από το κενό πίσω από τον αεραγωγό. Ταυτόχρονα, εξέρχεται αέρας από τις οπές του αεραγωγού, με αποτέλεσμα να ολοκληρώνεται η ψυκτική διαδικασία με επιτυχία μέσα στο θάλαμο συντήρησης. Οι οπές του αεραγωγού έχουν σχεδιαστεί για ομοιόμορφη κατανομή του αέρα σε ολόκληρο το θάλαμο.

Εφόσον δεν διέρχεται αέρας μεταξύ του διαμερίσματος κατάψυξης και συντήρησης, δεν αναμιγνύονται οι οσμές.

Κατά συνέπεια, το ψυγείο με ψυκτική τεχνολογία νέας γενιάς παρέχει ευκολία στη χρήση, καθώς και μεγάλο όγκο θαλάμων και αισθητικά άρτια εμφάνιση.

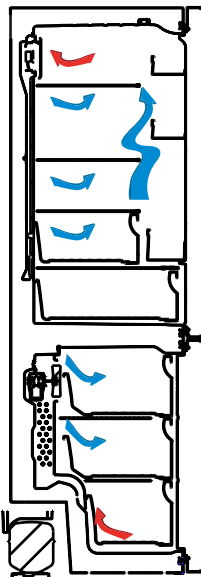

Οθόνη και πίνακας ελέγχου

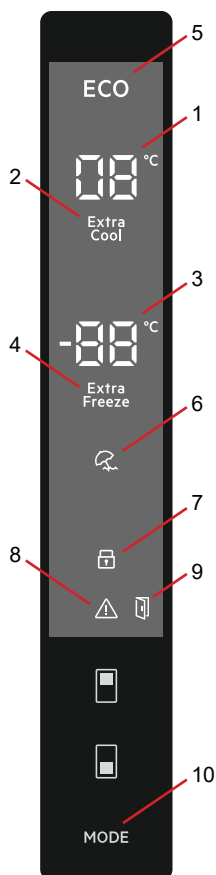

Χρήση του πίνακα ελέγχου

1. Οθόνη ρύθμισης του ψυγείου.
2. Ένδειξη Super Cool.
3. Οθόνη ρύθμισης του καταψύκτη.
4. Ένδειξη Super Freeze.
5. Σύμβολο Οικονομικής λειτουργίας.
6. Σύμβολο λειτουργίας διακοπών.
7. Σύμβολο παιδικού κλειδώματος
8. Σύμβολο Συναγερμού
9. Σύμβολο λειτουργία ειδοποίησης ανοικτής πόρτας
10. Επιτρέπει την ενεργοποίηση διαφόρων λειτουργιών (οικονομική, διακοπών...), όταν επιθυμείτε.

Φωτισμός (αν διατίθεται)

Όταν το προϊόν συνδεθεί για πρώτη φορά στο ρεύμα, τα εσωτερικά φώτα μπορεί να ενεργοποιηθούν 1 λεπτό αργότερα λόγω ελέγχων εκκίνησης λειτουργίας.

Χρήση του Ψυγειοκαταψύκτη σας

Συναγερμός υψηλής θερμοκρασίας [μόνο για επιλεγμένα μοντέλα]

 Ο συναγερμός ενεργοποιείται όταν συνδέετε τη συσκευή στο ρεύμα για πρώτη φορά.

Θάλαμος ψυγείου

Ο συναγερμός ενεργοποιείται όταν η θερμοκρασία του ψυγείου είναι πάνω από 10°C.

Στη διάρκεια του συναγερμού:

- η οθόνη εμφανίζει τον κωδικό σφάλματος **E10** που αναβοσβήνει,
- η ένδειξη συναγερμού αναβοσβήνει,
- ακούγεται ο ηχητικός συναγερμός.

Θάλαμος καταψύκτη

Ο συναγερμός ενεργοποιείται όταν η θερμοκρασία του καταψύκτη είναι πάνω από -9°C.

Στη διάρκεια του συναγερμού:

- η οθόνη εμφανίζει τον κωδικό σφάλματος **E09** που αναβοσβήνει,

- η ένδειξη συναγερμού αναβοσβήνει,
- ακούγεται ο ηχητικός συναγερμός.

Απενεργοποίηση του συναγερμού

- Πατήστε οποιοδήποτε πλήκτρο στον πίνακα ελέγχου για να απενεργοποιήσετε τον συναγερμό. Η μέγιστη θερμοκρασία στον θάλαμο εμφανίζεται στην οθόνη και η ένδειξη συναγερμού αναβοσβήνει μέχρι να αποκατασταθεί η θερμοκρασία.
- Το ηχητικό σήμα συναγερμού απενεργοποιείται αυτόματα ύστερα από 1 ώρα. Η ένδειξη συναγερμού αναβοσβήνει και ο κωδικός σφάλματος παραμένει στην οθόνη.
- Αν η συσκευή έχει επιστρέψει στην καθορισμένη θερμοκρασία, ο συναγερμός απενεργοποιείται και αποκαθίσταται γίνεται επαναφορά της κανονικής οθόνης. Ελέγξτε αν τα τρόφιμα στο εσωτερικό δεν έχουν χαλάσει ή αποψυχθεί. Σε αυτήν την περίπτωση, ανατρέξτε στην ενότητα "Απόψυξη".



Ανατρέξτε στην ενότητα "Ρύθμιση θερμοκρασίας" για να ορίσετε τη θερμοκρασία κάθε θαλάμου.

Λειτουργία Ταχείας Κατάψυξης (Super freeze)

Σκοπός

- Να καταψύξετε μια μεγάλη ποσότητα τροφίμων που δεν χωρά στο ράφι ταχείας κατάψυξης.
- Να καταψύξετε μαγειρεμένα φαγητά.
- Να καταψύξετε γρήγορα νωπά τρόφιμα ώστε να διατηρηθεί η φρεσκάδα τους.

Τρόπος χρήσης

Πατήστε το κουμπί ρύθμισης της κατάψυξης ώσπου να εμφανιστεί στην οθόνη το σύμβολο Super freeze. Θα ακουστεί ένα ηχητικό σήμα. Τότε πραγματοποιείται η ρύθμιση.

Κατά τη διάρκεια της λειτουργίας αυτής:

- Η θερμοκρασία της συντήρησης και της λειτουργίας super cool μπορούν να προσαρμοστούν. Σε αυτή την περίπτωση η λειτουργία super freeze συνεχίζεται.
- Η Οικονομική λειτουργία και η λειτουργία Διακοπών δεν μπορούν να επιλεγούν.
- Η λειτουργία Super freeze μπορεί να ακυρωθεί κατά τον ίδιο τρόπο.

Σημείωση:

- Η μέγιστη ποσότητα νωπών τροφίμων (σε κιλά) που μπορεί να καταψυχθεί σε 24 ώρες αναφέρεται στην πινακίδα της συσκευής.
- Για βέλτιστη απόδοση της συσκευής με μέγιστο φορτίο στην κατάψυξη, ρυθμίστε τη συσκευή σε λειτουργία Ταχείας κατάψυξης 3 ώρες πριν τοποθετήσετε τα νωπά τρόφιμα μέσα στην κατάψυξη.
- Στο τέλος αυτού του διαστήματος, το ψυγείο θα εκπέμψει μια ηχητική ειδοποίηση ότι έχει ολοκληρωθεί η διαδικασία της λειτουργίας αυτής.



Η λειτουργία Ταχείας κατάψυξης θα ακυρωθεί αυτόματα μετά από 24 ώρες ή όταν η θερμοκρασία στον αισθητήρα κατάψυξης πέσει κάτω από -32 °C.



Λειτουργία Ταχείας Ψύξης (Super cool)

Σκοπός

- Να ψύξετε και να αποθηκεύσετε μεγάλη ποσότητα τροφίμων στο θάλαμο συντήρησης.
- Να ψύξετε γρήγορα ποτά.

Τρόπος χρήσης

Πατήστε το κουμπί ρύθμισης της συντήρησης ώσπου να εμφανιστούν στην οθόνη το σύμβολο Super cool. Θα ακουστεί ένα ηχητικό σήμα. Τότε πραγματοποιείται η ρύθμιση.

Κατά τη διάρκεια της λειτουργίας αυτής:

- Η θερμοκρασία της κατάψυξης και της λειτουργίας super freeze μπορούν να προσαρμοστούν. Σε αυτή την περίπτωση η λειτουργία super cool συνεχίζεται.
- Η Οικονομική λειτουργία και η λειτουργία Διακοπών δεν μπορούν να επιλεγούν.
- Η λειτουργία Super cool μπορεί να ακυρωθεί κατά τον ίδιο τρόπο.



Οικονομική λειτουργία (ECO)

Σκοπός

Εξοικονόμηση ενέργειας. Σε περιόδους λιγότερο συχνής χρήσης (ανοίγματος των θυρών) ή απουσίας από το σπίτι, όπως στις διακοπές, το πρόγραμμα Eco μπορεί να παρέχει βέλτιστη θερμοκρασία και ταυτόχρονα εξοικονόμηση ενέργειας.

Τρόπος χρήσης

- Πατήστε το "κουμπί λειτουργίας" ώσπου να εμφανιστεί το σύμβολο eco.
- Αν δεν πατηθεί κανένα κουμπί για 1 δευτερόλεπτο. Τότε πραγματοποιείται η ρύθμιση. Το σύμβολο eco αναβοσβήνει 3 φορές. Όταν καθοριστεί η λειτουργία, ακούγεται ένα ηχητικό σήμα.
- Οι ενδείξεις της θερμοκρασίας κατάψυξης και συντήρησης εμφανίζουν την ένδειξη "E".
- Το σύμβολο της οικονομικής λειτουργίας και το γράμμα E θα εμφανίζονται ώσπου να ολοκληρωθεί η λειτουργία.

Κατά τη διάρκεια της λειτουργίας αυτής:

- Είναι δυνατή η ρύθμιση της κατάψυξης. Όταν ακυρώνεται η οικονομική λειτουργία, συνεχίζει η επιλεγμένη ρύθμιση.
- Είναι δυνατή η ρύθμιση της συντήρησης. Όταν ακυρώνεται η οικονομική λειτουργία, συνεχίζει η επιλεγμένη ρύθμιση.
- Οι λειτουργίες Super cool και Super freeze μπορούν να επιλεγούν. Η Οικονομική λειτουργία ακυρώνεται αυτόματα και η επιλεγμένη λειτουργία ενεργοποιείται.
- Η λειτουργία Διακοπών μπορεί να επιλεγεί αφού ακυρωθεί η οικονομική λειτουργία. Στη συνέχεια, ενεργοποιείται η επιλεγμένη λειτουργία.
- Για ακύρωση, θα πρέπει απλώς να πατήσετε το κουμπί Λειτουργίας.



Λειτουργία διακοπών

Τρόπος χρήσης

- Πατήστε το "κουμπί λειτουργίας" ώσπου να εμφανιστεί το σύμβολο της λειτουργίας διακοπών.
- Αν δεν πατηθεί κανένα κουμπί για 1 δευτερόλεπτο. Τότε πραγματοποιείται η ρύθμιση. Το σύμβολο λειτουργίας διακοπών αναβοσβήνει 3 φορές. Όταν καθοριστεί η λειτουργία, ακούγεται ένα ηχητικό σήμα.
- Η ένδειξη θερμοκρασίας της συντήρησης θα εμφανίζει "--".
- Το σύμβολο της λειτουργίας διακοπών και η ένδειξη "--" θα εμφανίζονται ώσπου να ολοκληρωθεί η λειτουργία.

Κατά τη διάρκεια της λειτουργίας αυτής:

- Είναι δυνατή η ρύθμιση της κατάψυξης. Όταν ακυρώνεται η λειτουργία Διακοπών, συνεχίζουν οι επιλεγμένες ρυθμίσεις.
- Είναι δυνατή η ρύθμιση της συντήρησης. Όταν ακυρώνεται η λειτουργία Διακοπών, συνεχίζουν οι επιλεγμένες ρυθμίσεις.
- Οι λειτουργίες Super cool και Super freeze μπορούν να επιλεγούν. Η λειτουργία διακοπών ακυρώνεται αυτόματα και η επιλεγμένη λειτουργία ενεργοποιείται.
- Η Οικονομική λειτουργία μπορεί να επιλεγεί αφού ακυρωθεί η λειτουργία Διακοπών. Στη συνέχεια, ενεργοποιείται η επιλεγμένη λειτουργία.
- Για ακύρωση, θα πρέπει απλώς να πατήσετε το κουμπί Λειτουργίας.



Λειτουργία Διακοπών (Drink Cool)

Πότε χρησιμοποιείται;

Η λειτουργία αυτή χρησιμοποιείται για την ψύξη ποτών εντός χρόνου που μπορεί να ρυθμιστεί.

Τρόπος χρήσης

- Πατήστε το κουμπί κατάψυξης για 3 δευτερόλεπτα.
- Στην οθόνη ρύθμισης κατάψυξης εμφανίζεται μια ειδική κινούμενη εικόνα και η ένδειξη 05 αναβοσβήνει στην οθόνη ρύθμισης συντήρησης.
- Πατήστε το κουμπί του ψυγείου για να ρυθμίσετε το χρόνο (05 - 10 - 15 - 20 - 25 - 30 λεπτά).
- Όταν επιλέγετε το χρόνο, οι αριθμοί αναβοσβήνουν 3 φορές στην οθόνη και ακούγεται διπλό ηχητικό σήμα.
- Αν δεν πατηθεί κανένα κουμπί εντός 2 δευτερολέπτων, ο χρόνος μηδενίζεται.
- Η αντίστροφη μέτρηση αρχίζει από την καθορισμένη τιμή και μεταβάλλεται ανά λεπτό.
- Ο υπολειπόμενος χρόνος εμφανίζεται στην οθόνη.
- Για ακύρωση της λειτουργίας αυτής πατήστε το κουμπί ρύθμισης κατάψυξης για 3 δευτερόλεπτα.



Λειτουργία Οικονομίας Ενδείξεων

Σκοπός

Αυτός ο τρόπος λειτουργίας εξοικονομεί ενέργεια με απενεργοποίηση όλων των λυχνιών του πίνακα ελέγχου όταν παραμένει ανενεργός ο πίνακας.

Πώς χρησιμοποιείται

- Η λειτουργία Οικονομίας Ενδείξεων θα ενεργοποιηθεί αυτόματα μετά από 30 δευτερόλεπτα.
- Αν πατήσετε οποιοδήποτε πλήκτρο ενώ είναι σβησμένος ο φωτισμός του πίνακα ελέγχου, θα εμφανιστούν πάλι στην οθόνη οι τρέχουσες ρυθμίσεις της συσκευής για να μπορέσετε να κάνετε όποια αλλαγή επιθυμείτε.
- Αν δεν ακυρώσετε τη λειτουργία οικονομίας ενδείξεων και δεν πατήσετε κανένα πλήκτρο για 30 δευτερόλεπτα, οι λυχνίες του πίνακα ελέγχου θα παραμείνουν σβηστές.

Για να απενεργοποιήσετε τη λειτουργία Οικονομίας Ενδείξεων

- Για να ακυρώσετε τη λειτουργία οικονομίας ενδείξεων, πρώτα απ' όλα πρέπει να πατήσετε οποιοδήποτε πλήκτρο για να ενεργοποιήσετε τα πλήκτρα και κατόπιν να πατήσετε και να κρατήσετε πατημένο πάλι για 3 δευτερόλεπτα το πλήκτρο Τρόπου λειτουργίας.
- Για να απενεργοποιήσετε τη λειτουργία οικονομίας ενδείξεων, πατήστε και κρατήστε πατημένο το κουμπί τρόπου λειτουργίας για 3 δευτερόλεπτα.



Λειτουργία παιδικού κλειδώματος

Πότε χρησιμοποιείται;

Για να αποφύγετε την αλλαγή των ρυθμίσεων από επέμβαση παιδιών, η συσκευή αυτή διαθέτει Παιδικό Κλειδώμα.

Ενεργοποίηση Παιδικού Κλειδώματος

Πατήστε το κουμπί Κατάψυξης και Συντήρησης ταυτόχρονα για 5 δευτερόλεπτα.

Απενεργοποίηση Παιδικού Κλειδώματος

Πατήστε το κουμπί Κατάψυξης και Συντήρησης ταυτόχρονα για 5 δευτερόλεπτα.



Λειτουργία Ειδοποίησης ανοικτής πόρτας

Αν η πόρτα του ψυγείου παραμένει ανοικτή για περισσότερο από 2 λεπτά, η συσκευή σας εκπέμπει ήχο "μπιπ-μπιπ" και θα φωτιστεί το εικονίδιο για ανοικτή πόρτα.



Ρυθμίσεις θερμοκρασίας

Ρυθμίσεις θερμοκρασίας Κατάψυξης

- Η αρχική τιμή θερμοκρασίας της ένδειξης ρύθμισης της ψύξης είναι -18 °C.
- Πατήστε το κουμπί κατάψυξης μία φορά.
- Όταν πατήσετε για πρώτη φορά το κουμπί αυτό, εμφανίζεται στην οθόνη η τιμή της τελευταίας ρύθμισης.
- Κάθε φορά που πατάτε αυτό το κουμπί, η θερμοκρασία θα μειωθεί αντίστοιχα.
- Όταν πατάτε το κουμπί ρύθμισης ψύξης ώσπου να εμφανιστεί το σύμβολο **superfreeze** και αν δεν πατήσετε οποιοδήποτε άλλο κουμπί εντός 1 δευτερολέπτου, αναβοσβήνει το σύμβολο της λειτουργίας **Super Freeze**.
- Αν συνεχίσετε να πατάτε το κουμπί, θα ξαναρχίσει η ρύθμιση από την τιμή -16 °C.
- Η τιμή της θερμοκρασίας που είχε επιλεγεί πριν ενεργοποιηθεί η λειτουργία Διακοπών, η λειτουργία **Super Freeze**, **Super Cool** ή η Οικονομική λειτουργία, παραμένει ίδια ώσπου να ολοκληρωθεί ή να ακυρωθεί η λειτουργία. Η συσκευή συνεχίζει να λειτουργεί σε αυτή την τιμή θερμοκρασίας.



Ρυθμίσεις θερμοκρασίας Συντήρησης

- Η αρχική τιμή θερμοκρασίας της ένδειξης ρύθμισης της συντήρησης είναι +4 °C.
- Πατήστε το κουμπί συντήρησης μία φορά.
- Όταν πατήσετε για πρώτη φορά το κουμπί αυτό, εμφανίζεται στην ένδειξη της ρύθμισης η τελευταία τιμή.
- Κάθε φορά που πατάτε αυτό το κουμπί, η θερμοκρασία θα μειωθεί αντίστοιχα.
- Όταν πατάτε το κουμπί ρύθμισης του ψυγείου ώσπου να εμφανιστεί το σύμβολο **supercool** και αν δεν πατήσετε οποιοδήποτε άλλο κουμπί εντός 1 δευτερολέπτου, αναβοσβήνει η ένδειξη **Super Cool**.
- Αν συνεχίσετε να πατάτε το κουμπί, θα ξαναρχίσει η ρύθμιση από την τιμή +8 °C.
- Η τιμή της θερμοκρασίας που είχε επιλεγεί πριν ενεργοποιηθεί η λειτουργία Διακοπών, η λειτουργία **Super Freeze**, **Super Cool** ή η Οικονομική λειτουργία, παραμένει ίδια ώσπου να ολοκληρωθεί ή να ακυρωθεί η λειτουργία. Η συσκευή συνεχίζει να λειτουργεί σε αυτή την τιμή θερμοκρασίας.



Συνιστώμενες ρυθμίσεις για τη θερμοκρασία θαλάμου Κατάψυξης και Συντήρησης

Θάλαμος Κατάψυξης	Θάλαμος Συντήρησης	Παρατηρήσεις
-18 °C	4 °C	Για κανονική χρήση και την καλύτερη απόδοση.
-20 °C, -22 °C ή -24 °C	4 °C	Συνιστάται όταν η θερμοκρασία περιβάλλοντος υπερβαίνει τους 30 °C.
Λειτουργία Κατάψυξης Ταχείας	4 °C	Πρέπει να χρησιμοποιείται όταν θέλετε να καταψύξετε τρόφιμα σε σύντομο χρονικό διάστημα.
-18 °C, -20 °C, -22 °C ή -24 °C	2 °C	Αυτές οι ρυθμίσεις θερμοκρασίας πρέπει να χρησιμοποιούνται όταν η θερμοκρασία περιβάλλοντος είναι υψηλή ή αν θεωρείτε ότι ο θάλαμος συντήρησης δεν έχει αρκετά χαμηλή θερμοκρασία επειδή ανοίγει συχνά η πόρτα.

Προειδοποιήσεις σχετικά με τις ρυθμίσεις θερμοκρασίας

- Δεν συστήνεται να λειτουργείτε το ψυγείο σε περιβάλλον με θερμοκρασία κάτω από 10 °C.
- Για τη ρύθμιση της θερμοκρασίας θα πρέπει να λαμβάνεται υπόψη η συχνότητα ανοίγματος των πορτών, η ποσότητα τροφίμων που διατηρείται μέσα στο ψυγείο και η θερμοκρασία περιβάλλοντος στο χώρο του ψυγείου.
- Αφού συνδεθεί στην πρίζα, το ψυγείο θα πρέπει να λειτουργεί αδιάκοπα ως 24 ώρες σε ρύθμιση που αντιστοιχεί στη θερμοκρασία περιβάλλοντος, ώστε να ψυχθεί πλήρως. Μην ανοίγετε τις πόρτες του ψυγείου και μην τοποθετείτε τρόφιμα στο εσωτερικό του κατά το χρονικό αυτό διάστημα.
- Το ψυγείο διαθέτει μια λειτουργία καθυστέρησης 5 λεπτών για την αποφυγή πρόκλησης βλάβης στον συμπιεστή του, όταν βγάξετε το βύσμα από την πρίζα και στη συνέχεια το συνδέετε ξανά, σε περίπτωση διακοπής ρεύματος. Το ψυγείο θα αρχίσει να λειτουργεί κανονικά μετά από 5 λεπτά.
- Το ψυγείο έχει σχεδιαστεί να λειτουργεί στο εύρος θερμοκρασιών περιβάλλοντος που αναφέρεται στα πρότυπα, σύμφωνα με την κλιματική κλάση που δηλώνεται στην πινακίδα χαρακτηριστικών. Δεν συστήνουμε τη λειτουργία του ψυγείου σε θερμοκρασίες εκτός του αναγραφόμενου εύρους, καθώς αυτό μπορεί να επηρεάσει την ψυκτική του απόδοση.
- Η συσκευή αυτή έχει σχεδιαστεί για χρήση σε θερμοκρασίες περιβάλλοντος εντός του εύρους 10 °C - 43 °C.

Κατηγορία κλίματος	Σημασία	Θερμοκρασία περιβάλλοντος
T	Τροπικό	Αυτή η ψυκτική συσκευή προορίζεται για χρήση σε θερμοκρασίες περιβάλλοντος από 16 °C έως 43 °C.
ST	Υποτροπικό	Αυτή η ψυκτική συσκευή προορίζεται για χρήση σε θερμοκρασίες περιβάλλοντος από 16 °C έως 38 °C.
N	Εύκρατο	Αυτή η ψυκτική συσκευή προορίζεται για χρήση σε θερμοκρασίες περιβάλλοντος από 16 °C έως 32 °C.
SN	Διευρυμένο εύκρατο	Αυτή η ψυκτική συσκευή προορίζεται για χρήση σε θερμοκρασίες περιβάλλοντος από 10 °C έως 32 °C.

Αυτή η συσκευή προορίζεται για χρήση σε θερμοκρασία περιβάλλοντος με εύρος από 10°C έως 43°C. Η σωστή λειτουργία της συσκευής μπορεί να διασφαλιστεί μόνο εντός του καθορισμένου εύρους θερμοκρασίας.

Ένδειξη θερμοκρασίας

Για να διευκολυνθείτε για την καλύτερη ρύθμισή του, το ψυγείο διαθέτει ένδειξη της θερμοκρασίας που επικρατεί στην ψυχρότερη περιοχή του.

Για την καλύτερη συντήρηση τροφίμων στο ψυγείο, ειδικά στην ψυχρότερη περιοχή του, βεβαιωθείτε πως εμφανίζεται το μήνυμα “OK” στην ένδειξη θερμοκρασίας. Αν δεν εμφανίζεται το « OK », αυτό σημαίνει πως η θερμοκρασία δεν έχει ρυθμιστεί σωστά. Μπορεί να είναι δύσκολο να διακρίνετε την ένδειξη. Βεβαιωθείτε πως ανάβει σωστά. Κάθε φορά που αλλάζει η ρύθμιση του θερμοστάτη, περιμένετε να σταθεροποιηθεί η θερμοκρασία στο εσωτερικό της συσκευής πριν προχωρήσετε, αν είναι απαραίτητο, σε νέα ρύθμιση της θερμοκρασίας. Αλλάζετε σταδιακά τη ρύθμιση του θερμοστάτη και περιμένετε τουλάχιστον 12 ώρες πριν εκτελέσετε νέο έλεγχο και ενδεχόμενη αλλαγή.



ΣΗΜΕΙΩΣΗ: Κατόπιν επαναλαμβανόμενων ανοιγμάτων (ή παρατεταμένου ανοίγματος) της πόρτας ή αφού τοποθετήσετε φρέσκα τρόφιμα στο εσωτερικό της συσκευής, είναι φυσιολογικό να σβήνει η το μήνυμα “OK” στην ένδειξη ρύθμισης θερμοκρασίας. Αν υπάρχει ασυνήθιστη συσσώρευση κρυστάλλων πάγου (στον πάτο της συσκευής) στον θάλαμο της συντήρησης, ή στη μονάδα εξαχνωσης (υπερβολικά γεμισμένη συσκευή, υψηλή θερμοκρασία δωματίου, συχνά ανοίγματα πορτών), χαμηλώστε τη ρύθμιση του θερμοστάτη ώσπου να παρατηρήσετε ότι η λειτουργία του συμπιεστή διακόπτεται και πάλι.

Τοποθετείτε τα τρόφιμα στην ψυχρότερη περιοχή του ψυγείου.



Τα τρόφιμα θα συντηρούνται καλύτερα αν τα τοποθετείτε στην πιο κατάλληλη ψυχρή περιοχή. Η ψυχρότερη περιοχή βρίσκεται ακριβώς πάνω από το συρτάρι crisp (διατήρησης φρούτων - λαχανικών).

Το ακόλουθο σύμβολο υποδεικνύει την ψυχρότερη περιοχή του ψυγείου.

Για να είστε σίγουροι πως η θερμοκρασία στην περιοχή αυτή είναι χαμηλή, βεβαιωθείτε ότι το ράφι βρίσκεται στο επίπεδο του συμβόλου, όπως φαίνεται στην εικόνα.

Το ανώτατο όριο της ψυχρότερης περιοχής υποδεικνύεται από την κατώτερη πλευρά του αυτοκόλλητου (μύτη του βέλους). Το ανώτερο ράφι της ψυχρότερης περιοχής πρέπει να βρίσκεται στο ίδιο ύψος με τη μύτη του βέλους. Η ψυχρότερη περιοχή βρίσκεται κάτω από αυτό το επίπεδο.

Καθώς τα ράφια μετακινούνται, βεβαιωθείτε πως είναι πάντοτε στο ίδιο επίπεδο με τα όρια των ζωνών που περιγράφονται στα αυτοκόλλητα, προκειμένου να είναι εξασφαλισμένες οι θερμοκρασίες στην περιοχή αυτή.

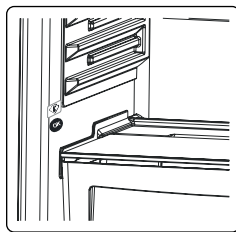

Εξαρτήματα

Θήκη για παγάκια

- Γεμίστε τη θήκη για παγάκια με νερό και τοποθετήστε την στο θάλαμο κατάψυξης.
- Μόλις το νερό παγώσει πλήρως, μπορείτε να στρίψετε το δίσκο όπως φαίνεται πιο κάτω για να πάρετε τα παγάκια.

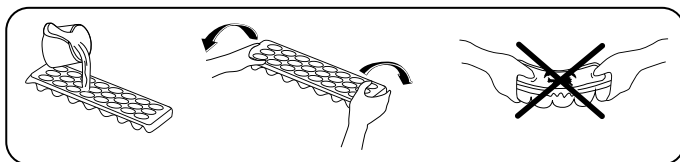



Συρτάρι κατάψυξης

Το συρτάρι της κατάψυξης επιτρέπει την εύκολη πρόσβαση στα τρόφιμα.

Αφαίρεση του συρταριού κατάψυξης:

- Τραβήξτε το συρτάρι προς τα έξω ως την ακραία θέση
- Τραβήξτε το συρτάρι προς τα πάνω και έξω.

 Αντιστρέψτε τη διαδικασία για να επανατοποθετήσετε το συρτάρι.

 **Σημείωση:** Πάντοτε να κρατάτε το συρτάρι από τη λαβή καθώς το μετακινείτε προς τα μέσα ή έξω.

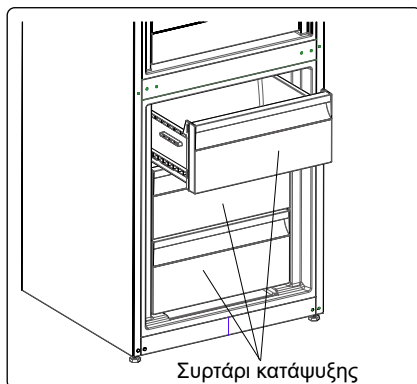

Διαμέρισμα Επιπλέον Ψύξης (ψυχρότερης συντήρησης)

Ιδανικό για να διατηρηθεί η γεύση και η υφή αλλαντικών και τυριών. Το τράβηγμα του συρταριού διασφαλίζει ένα περιβάλλον με χαμηλότερη θερμοκρασία σε σχέση με το υπόλοιπο ψυγείο, χάρη στην ενεργή κυκλοφορία ψυχρού αέρα.

Αφαίρεση του συρταριού chiller:

- Τραβήξτε το συρτάρι chiller προς το μέρος σας σύροντάς το στις ράγες του.
- Τραβήξτε το συρτάρι chiller προς τα επάνω ώστε να το αφαιρέσετε.

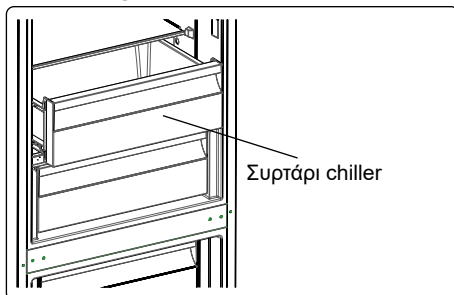

Ελεγκτής υγρασίας (ψυχρότερης συντήρησης)

Όταν ο ελεγκτής υγρασίας βρίσκεται στην κλειστή θέση, επιτρέπει τη συντήρηση φρέσκων φρούτων και λαχανικών για περισσότερο χρόνο.

Αν το διαμέρισμα crisper είναι γεμάτο, ο ρυθμιστής φρεσκάδες που βρίσκεται μπροστά από το διαμέρισμα crisper θα πρέπει να είναι ανοικτός. Με αυτόν τον τρόπο ο αέρας στο διαμέρισμα crisper, καθώς και το ποσοστό υγρασίας, ελέγχονται και, κατά συνέπεια, αυξάνεται ο χρόνος διατήρησης των τροφίμων.

Αν παρατηρήσετε συμπύκνωση υδρατμών στο γυάλινο ράφι, θα πρέπει να γυρίσετε τον ελεγκτή υγρασίας στην ανοικτή θέση.

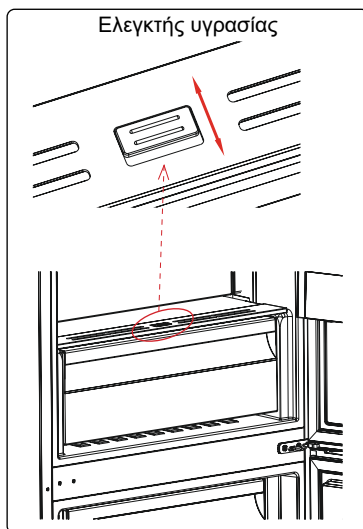

CustomFlex (ψυχρότερης συντήρησης)

Το CustomFlex® σας προσφέρει την ελευθερία να προσαρμόσετε τον χώρο στο ψυγείο σας. Μέσα στην πόρτα υπάρχει ένας περιέκτης φύλαξης και φορητοί περιέκτες, συνεπώς μπορείτε να προσαρμόσετε τον χώρο στις ανάγκες σας. Οι περιέκτες είναι ακόμα και αποσπώμενοι, συνεπώς μπορείτε να τους αφαιρέσετε από το ψυγείο για εύκολη πρόσβαση.

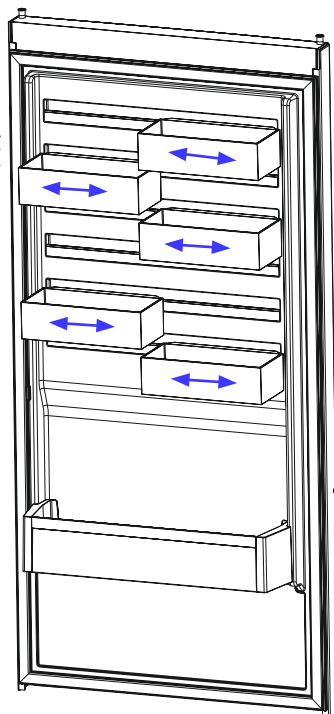

Οι απεικονίσεις και οι όροι που περιγράφουν τα εξαρτήματα μπορεί να διαφέρουν ανάλογα με το μοντέλο που έχετε αποκτήσει.

Θάλαμος συντήρησης

- Ο θάλαμος συντήρησης για νωπά τρόφιμα είναι αυτός που επισημαίνεται (στην πινακίδα στοιχείων) με .
- Για να μειωθεί η υγρασία και η συνεπαγόμενη αύξηση πάγου, ποτέ μην τοποθετείτε υγρά σε ανοικτά δοχεία μέσα στο ψυγείο. Ο πάγος τείνει να συγκεντρώνεται στα ψυχρότερα μέρη της μονάδας εξάχνωσης. Με την πάροδο του χρόνου, θα απαιτεί συχνότερη απόψυξη.
- Ποτέ μην τοποθετείτε θερμά τρόφιμα στο ψυγείο. Τα θερμά τρόφιμα θα πρέπει να κρύνουν σε θερμοκρασία δωματίου και θα πρέπει να διευθετούνται έτσι ώστε να εξασφαλίζεται επαρκής κυκλοφορία αέρα μέσα στον θάλαμο της συντήρησης.
- Τίποτα δεν πρέπει να βρίσκεται σε επαφή με την πλάτη του ψυγείου, καθώς αυτό θα οδηγήσει στον σχηματισμό πάγου και ενδέχεται να κολλήσουν συσκευασίες στον τοίχο της πλάτης. Μην ανοίγετε την πόρτα του ψυγείου πολύ συχνά.
- Τακτοποιήστε τα κρεατικά και καθαρισμένα ψάρια (εντός της συσκευασίας τους ή τυλιγμένα με πλαστική μεμβράνη) που πρόκειται να καταναλώσετε σε 1-2 μέρες, στην κάτω περιοχή του θαλάμου συντήρησης (που βρίσκεται επάνω από το δοχείο crisp), καθώς αυτή είναι η ψυχρότερη περιοχή και έτσι εξασφαλίζονται οι βέλτιστες συνθήκες διατήρησης.
- Μπορείτε να τοποθετείτε φρούτα και λαχανικά μέσα στο δοχείο crisp εκτός συσκευασίας.

 **ΣΗΜΕΙΩΣΗ:** Η πιο αποτελεσματική χρήση ενέργειας διασφαλίζεται στη διαμόρφωση με τα συρτάρια στο κάτω μέρος της συσκευής, και τα ράφια ομοιόμορφα κατανεμημένα, η θέση των θηκών της πόρτας δεν επηρεάζει την κατανάλωση ενέργειας.

Πιο κάτω αναφέρονται ορισμένες υποδείξεις για την τοποθέτηση και διατήρηση των τροφίμων σας στο θάλαμο συντήρησης.

Είδος τροφίμων	Χρόνος διατήρησης	Πού να τοποθετηθούν στο θάλαμο συντήρησης
Φρούτα και λαχανικά:	1 εβδομάδα	Στο συρτάρι λαχανικών (χωρίς να τυλιχτούν)
Κρέας και ψάρι	2 έως 3 ημέρες	Καλυμμένα με πλαστική μεμβράνη και σακούλες ή σε δοχείο κρέατος (πάνω στο γυάλινο ράφι)
Φρέσκο τυρί	3 έως 4 ημέρες	Στο ειδικό ράφι πόρτας
Βούτυρο και μαργαρίνη	1 εβδομάδα	Στο ειδικό ράφι πόρτας
Εμφιαλωμένο προϊόν, γάλα και γιαούρτι	Ως την ημερομηνία λήξης που συνιστά ο παραγωγός	Στο ειδικό ράφι πόρτας
Αυγά	1 μήνας	Στην αυγοθήκη
Μαγειρεμένο φαγητό	2 ημέρες	Σε όλα τα ράφια

 **ΣΗΜΕΙΩΣΗ:** Οι πατάτες, τα κρεμμύδια και το σκόρδο δεν πρέπει να διατηρούνται μέσα στο ψυγείο.

Θάλαμος ψύξης

- Ο θάλαμος κατάψυξης είναι αυτός που επισημαίνεται με .
- Χρησιμοποιείτε το θάλαμο βαθιάς κατάψυξης για τη συντήρηση καταψυγμένων τροφίμων για μεγάλο χρονικό διάστημα και για την παραγωγή πάγου.
- Χρησιμοποιείτε το ράφι ταχείας κατάψυξης για να καταψύχετε πιο γρήγορα τα φαγητά που μαγειρεύετε (και οποιαδήποτε άλλα τρόφιμα θέλετε να καταψύξετε γρήγορα) λόγω της μεγαλύτερης ψυκτικής ικανότητας σε αυτό το ράφι του καταψύκτη. Το ράφι ταχείας κατάψυξης είναι το συρτάρι από την κορυφή του θαλάμου καταψύκτη..
- Μην τοποθετείτε τρόφιμα που επιθυμείτε να καταψύξετε κοντά σε ήδη καταψυγμένα τρόφιμα.
- Θα πρέπει να καταψύχετε τα τρόφιμα (κρέας, κιμά, ψάρι, κ.τ.λ.) αφού τα χωρίσετε σε μερίδες έτσι ώστε να μπορούν να καταναλωθούν αμέσως μερίδες.
- Μην καταψύξετε ξανά τρόφιμα που έχουν ξεπαγώσει. Μπορεί να είναι επικίνδυνα για την υγεία σας εφόσον μπορεί να προκαλέσουν προβλήματα όπως τροφική δηλητηρίαση.
- Μην τοποθετείτε θερμά γεύματα στη βαθιά κατάψυξη πριν κρυώσουν. Κάτι τέτοιο θα προκαλέσει αποσύνθεση στα ήδη καταψυγμένα τρόφιμα που βρίσκονται σε βαθιά κατάψυξη.
- Όταν αγοράζετε καταψυγμένα τρόφιμα, βεβαιώνετε πως έχουν καταψυχθεί σε κατάλληλες συνθήκες και πως η συσκευασία δεν έχει σκιστεί.
- Κατά τη συντήρηση καταψυγμένων τροφίμων, θα πρέπει οπωσδήποτε να ακολουθείτε τις οδηγίες συντήρησης που αναγράφονται στη συσκευασία. Αν δεν υπάρχει άλλη διευκρίνιση, τα τρόφιμα πρέπει να καταναλώνονται στο συντομότερο δυνατό χρονικό διάστημα.
- Αν παρατηρείται συμπύκνωση υγρασίας εντός της συσκευασίας του καταψυγμένου τροφίμου και παρουσιάζει δυσοσμία, το τρόφιμο ενδεχομένως έχει διατηρηθεί υπό ακατάλληλες συνθήκες και έχει χαλάσει. Μην αγοράζετε τέτοιου είδους τρόφιμα!
- Οι χρόνοι συντήρησης καταψυγμένων τροφίμων μεταβάλλονται, ανάλογα με τη θερμοκρασία περιβάλλοντος, τη συχνότητα ανοίγματος και κλεισίματος των πορτών, τις ρυθμίσεις του θερμοστάτη, τον τύπο τροφίμου και τον χρόνο που παρήλθε μεταξύ της αγοράς του τροφίμου και της τοποθέτησής του στην κατάψυξη. Πάντοτε να τηρείτε τις οδηγίες που βρίσκονται στη συσκευασία και ποτέ να μην υπερβαίνετε τη διάρκεια συντήρησης που υποδεικνύεται.
- Κατά τη διάρκεια μακρόχρονων διακοπών ρεύματος, μην ανοίγετε την πόρτα του θαλάμου βαθιάς κατάψυξης. Κατά τη διάρκεια μεγαλύτερων διακοπών ρεύματος, μην καταψύχετε ξανά τα τρόφιμα, αλλά καταναλώστε τα όσο το δυνατόν συντομότερα.
- Σημειώστε πως αν θέλετε να ανοίξετε ξανά την πόρτα της ψύξης, αμέσως αφού την έχετε κλείσει, δεν θα ανοίξει εύκολα. Αυτό είναι απόλυτα φυσιολογικό! Αφού επιτευχθεί εξισορρόπηση, η πόρτα θα ανοίγει πάλι εύκολα.

Σημαντική σημείωση:

- Αφού ξεπαγώσουν, τα καταψυγμένα τρόφιμα θα πρέπει να μαγειρεύονται όπως και τα φρέσκα τρόφιμα. Αν δεν μαγειρευτούν αφού ξεπαγώσουν, δεν πρέπει ΠΟΤΕ να αναψυχθούν.
- Η γέυση ορισμένων μπαχαρικών που περιέχονται στα τρόφιμα (γλυκάνισος, βασιλικός, κάρδαμο, ξύδι, μιξ μπαχαρικών, πιπερόριζα, σκόρδο, κρεμμύδι, μουστάρδα, θυμάρι,

μαντζουράνα, μαύρο πιπέρι, κ.τ.λ.) αλλάζει και γίνεται πιο έντονη όταν τα τρόφιμα παραμένουν στην κατάψυξη για μεγάλο χρονικό διάστημα. Συνεπώς, στα τρόφιμα που καταψύχονται θα πρέπει να προστίθεται μικρή ποσότητα μπαχαρικών και αρωματικών, ή θα πρέπει να προσθέσετε τα μπαχαρικά στα τρόφιμα αφού αυτά ξεπαγώσουν.

- Ο χρόνος διατήρησης ενός φαγητού εξαρτάται από το λάδι που περιέχει. Τα κατάλληλα έλαια για κατάψυξη είναι η μαργαρίνη, βόειο λίπος, ελαιόλαδο και βούτυρο, ενώ τα ακατάλληλα είναι το φυσικόλαδο και το χοιρινό λίπος.
- Τρόφιμα σε υγρή μορφή θα πρέπει να καταψύχονται μέσα σε πλαστικά δοχεία, ενώ τα υπόλοιπα τρόφιμα θα πρέπει να καταψύχονται σε πλαστικές σακούλες.

Ψάρι και κρέας	Προετοιμασία	Διάρκεια αποθήκευσης (μήνες)	Χρόνος απόψυξης σε θερμοκρασία δωματίου -ώρες-
Μπριζόλες μοσχαρίσιες	Συσκευασία για κατάψυξη σε κατάλληλες μερίδες	6-10	1-2
Αρνίσιο κρέας	Συσκευασία για κατάψυξη σε κατάλληλες μερίδες	6-8	1-2
Μοσχάρι ψητό	Συσκευασία για κατάψυξη σε κατάλληλες μερίδες	6-10	1-2
Μοσχάρι σε κύβους	Σε μικρά τεμάχια	6-10	1-2
Αρνί σε κύβους	Σε τεμάχια	4-8	2-3
Κιμάς	Σε κατάλληλες μερίδες, συσκευασμένος χωρίς μπαχαρικά	1-3	2-3
Εντόσθια (κομμάτι)	Σε τεμάχια	1-3	1-2
Λουκάνικα/ σαλάμι	Θα πρέπει να συσκευάζονται ακόμα και αν είναι τυλιγμένα με μεμβράνη	1-3	Έως όπου αποψυχθούν
Κοτόπουλο και γαλοπούλα	Συσκευασία για κατάψυξη σε κατάλληλες μερίδες	7-8	10-12
Χήνα / πάπια	Συσκευασία για κατάψυξη σε κατάλληλες μερίδες	4-8	10
Ελάφι, κουνέλι, αγριογούρουνο	Μερίδες των 2,5 kg και χωρίς κόκαλα	9-12	10-12
Ψάρια γλυκού νερού (πέστροφα, κυπρίνος, τούρνα, γατόψαρο)	Αφού καθαριστούν καλά τα λέπια και τα εντόσθια, πρέπει να πλένονται και να στεγνώνουν και αν χρειάζεται πρέπει να κόβονται οι ουρές και τα κεφάλια.	2	Έως όπου αποψυχθούν τελείως
Μη λιπαρά ψάρια (λαβράκι, καλκάνι, γλώσσα)		4-8	Έως όπου αποψυχθούν τελείως
Λιπαρά ψάρια (παλαμιδα, σκουμπρί, γοφάρι, γαύρος)		2-4	Έως όπου αποψυχθούν τελείως
Μαλακόστρακα	Καθαρισμένα και σε σακούλες	4-6	Έως όπου αποψυχθούν τελείως

Ψάρι και κρέας	Προετοιμασία	Διάρκεια αποθήκευσης (μήνες)	Χρόνος απόψυξης σε θερμοκρασία δωματίου -ώρες-
Χαβιάρι	Στη συσκευασία του, αλουμινένιο ή πλαστικό δοχείο	2-3	Έως ότου αποψυχθούν τελείως
Σαλιγκάρια	Σε αλατόνερο, μέσα σε αλουμινένιο ή πλαστικό δοχείο	3	Έως ότου αποψυχθούν τελείως

 **Σημείωση:** Τα κατεψυγμένα τρόφιμα, αφού αποψυχθούν, πρέπει να μαγειρεύονται ακριβώς όπως τα νωπά τρόφιμα. Αν δεν μαγειρευτούν μετά την απόψυξή τους δεν πρέπει ΣΕ ΚΑΜΙΑ ΠΕΡΙΠΤΩΣΗ να καταψυχθούν πάλι.

Λαχανικά και φρούτα	Προετοιμασία	Διάρκεια αποθήκευσης (μήνες)	Χρόνος απόψυξης σε θερμοκρασία δωματίου -ώρες--
Κουνουπίδι	Αφαιρέστε τα φύλλα, χωρίστε τον κορμό σε μέρη και φυλάξτε το σε νερό με λίγο λεμόνι	10 - 12	Μπορεί να χρησιμοποιηθεί και κατεψυγμένο.
Φασολάκια	Πλύνετέ τα και κόψτε τα σε μικρά κομμάτια	10 - 13	Μπορεί να χρησιμοποιηθεί και κατεψυγμένο.
Μπιζέλια	Ξεφλουδίστε τα και πλύνετέ τα	12	Μπορεί να χρησιμοποιηθεί και κατεψυγμένο.
Μανιτάρια και σπαράγγια	Πλύνετέ τα και κόψτε τα σε μικρά κομμάτια	6 - 9	Μπορεί να χρησιμοποιηθεί και κατεψυγμένο.
Λάχανο	Καθαρισμένο	6 - 8	2
Μελιτζάνα	Κόψτε σε κομμάτια 2 εκ. μετά το πλύσιμο	10 - 12	Χωρίστε τις φέτες μεταξύ τους
Καλαμπόκι	Καθαρίστε το και συσκευάστε το με το κότσαλο ή μόνο σπόρια	12	Μπορεί να χρησιμοποιηθεί και κατεψυγμένο.
Καρότο	Καθαρίστε το και κόψτε το σε φέτες	12	Μπορεί να χρησιμοποιηθεί και κατεψυγμένο.
Πιπεριά	Κόψτε το κοτσάνι, κόψτε στα δύο και αφαιρέστε τους σπόρους	8 - 10	Μπορεί να χρησιμοποιηθεί και κατεψυγμένο.
Σπανάκι	Πλυμένο	6 - 9	2
Μήλο και αχλάδι	Κόψτε σε φέτες αφού τα ξεφλουδίσετε	8 - 10	(στην κατάψυξη) 5
Βερίκοκο και ροδάκινο	Κόψτε στη μέση και αφαιρέστε τα κουκούτσια	4 - 6	(στην κατάψυξη) 4

Λαχανικά και φρούτα	Προετοιμασία	Διάρκεια αποθήκευσης (μήνες)	Χρόνος απόψυξης σε θερμοκρασία δωματίου -ώρες--
Φράουλα και βατόμουρο	Πλύνετε και καθαρίστε τα	8 - 12	2
Μαγειρεμένα φρούτα	Μέσα σε ένα φλιτζάνι με προθήκη 10% ζάχαρης	12	4
Δαμάσκηνα, κεράσια, βύσσινα	Πλύνετε τα και αφαιρέστε τα κοτσάνια	8 - 12	5 - 7

Γαλακτοκομικά και προϊόντα ζύμης	Προετοιμασία	Χρόνος αποθήκευσης (μήνες)	Συνθήκες αποθήκευσης
Συσκευασμένο (ομογενοποιημένο) γάλα	Στη συσκευασία του	2 - 3	Ομογενοποιημένο γάλα μόνο
Τυρί (εκτός από λευκό τυρί)	Σε φέτες	6 - 8	Για βραχυχρόνια αποθήκευση μπορείτε να τα αφήσετε στην αρχική τους συσκευασία. Για μακροχρόνια αποθήκευση θα πρέπει να τυλίγεται με πλαστική μεμβράνη.
Βούτυρο, μαργαρίνη	Στη συσκευασία του	6	-
Αυγό (*)	Ασπράδι αυγού	10 - 12	30 gr ισοδυναμούν με ένα κρόκο.
	Μίγμα από αυγά (κρόκος + ασπράδι)	10	50 gr ισοδυναμούν με ένα κρόκο.
	Κρόκος αυγών	8 - 10	20 gr ισοδυναμούν με ένα κρόκο.

Σε κλειστό δοχείο

(*) Δεν θα πρέπει να καταψύχονται με το κέλυφος (τσόφλι). Το ασπράδι και ο κρόκος των αυγών πρέπει να καταψύχονται χωριστά ή καλά αναμιγμένα.

	Διάρκεια αποθήκευσης (μήνες)	Χρόνος απόψυξης σε θερμοκρασία δωματίου (ώρες)	Χρονική διάρκεια απόψυξης στο φούρνο (λεπτά)
Ψωμί	4 - 6	2 - 3	4-5 (220-225 °C)
Μπισκότα	3 - 6	1 - 1,5	5-8 (190-200 °C)
Πίτα	1 - 3	2 - 3	5-10 (200-225 °C)
Τάρτα	1 - 1,5	3 - 4	5-8 (190-200 °C)
Φύλλο ζύμης	2 - 3	1 - 1,5	5-8 (190-200 °C)
Πίτσα	2 - 3	2 - 4	15-20 (200 °C)

ΜΕΡΟΣ - 4. ΚΑΘΑΡΙΣΜΟΣ ΚΑΙ ΣΥΝΤΗΡΗΣΗ



Βεβαιωθείτε ότι αποσυνδέσατε το ψυγείο από το ρεύμα πριν αρχίσετε τον καθαρισμό του.



Μην καθαρίζετε το ψυγείο χύνοντας νερό πάνω του.

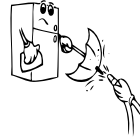

Ποτέ μη χρησιμοποιήσετε για τον καθαρισμό εύφλεκτα, εκρηκτικά ή διαβρωτικά υλικά όπως αραιωτικό χρωμάτων, βενζίνη ή οξύ.



- Μπορείτε να καθαρίσετε τα εσωτερικά και εξωτερικά μέρη της συσκευής σας σκουπίζοντας με μαλακό πανί ή σφουγγάρι βρεγμένο με χλιαρό σαπουνόνερο.

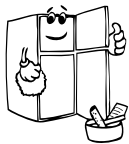
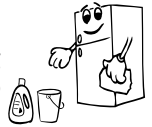

- Παρακαλούμε βγάλτε τα μέρη ένα ένα και καθαρίστε τα με νερό και σαπούνι. Μην τα πλένετε σε πλυντήριο πιάτων.



- Θα πρέπει να καθαρίζετε το συμπυκνωτή με βούρτσα μια φορά το χρόνο για λόγους εξοικονόμησης ενέργειας και για αυξημένη απόδοση.

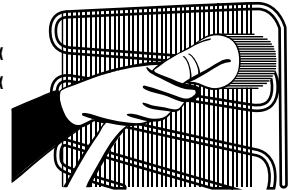

Βεβαιωθείτε ότι το ψυγείο σας έχει αποσυνδεθεί από την πρίζα κατά τον καθαρισμό. πρίζα κατά τον καθαρισμό. πρίζα κατά τον καθαρισμό.

Απόψυξη

- Το ψυγείο σας έχει αυτόματη απόψυξη. Το νερό που δημιουργείται από την απόψυξη περνά από τον σωλήνα περισυλλογής νερού, ρέει μέσα στο δοχείο εξάτμισης πίσω από το ψυγείο σας και εξατμίζεται από εκεί.
- Βεβαιωθείτε ότι έχετε αποσυνδέσει το βύσμα από την 7 πριν καθαρίσετε το δοχείο εξάτμισης.
- Ξεβιδώστε τις βίδες (όπως ενδείκνυται) και αφαιρέστε το δοχείο εξάτμισης από τη θέση του. Καθαρίστε το με σαπουνόνερο σε τακτικά διαστήματα και θα αποτρέψετε την δημιουργία δυσάρεστων οσμών.

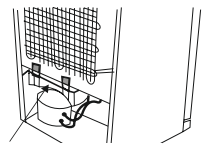

Δίσκος εξάτμισης

Αντικατάσταση λαμπτήρα LED

Αν το ψυγείο σας έχει λαμπτήρα LED, επικοινωνήστε με το γραφείο βοήθειας, επειδή αυτός πρέπει να αντικατασταθεί μόνο από εξουσιοδοτημένο προσωπικό.

Σημείωση: Οι αριθμοί και η θέση των πλακετών LED μπορεί να είναι διαφορετικοί, ανάλογα με το μοντέλο.

ΜΕΡΟΣ - 5. ΜΕΤΑΦΟΡΑ ΚΑΙ ΑΛΛΑΓΗ ΘΕΣΗΣ

- Μπορείτε να κρατήσετε την αρχική συσκευασία και το αφρώδες υλικό για τυχόν νέα μεταφορά (προαίρ.).
- Για τη νέα μεταφορά πρέπει να ασφαλίσετε το ψυγείο σας με μεγάλου πάχους συσκευασία, ταινίες ή σχοινιά και να ακολουθήσετε τις οδηγίες σχετικά με τη μεταφορά.
- Αφαιρέστε τα κινητά μέρη (ράφια, αξεσουάρ, συρτάρια λαχανικών κλπ.) ή στερεώστε τα μέσα στο ψυγείο με ταινίες για να αποφύγετε να χτυπηθούν κατά την αλλαγή θέσης και τη μεταφορά.

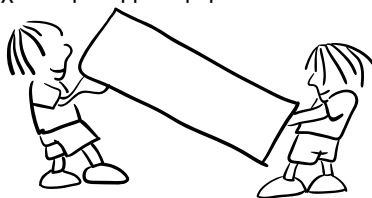

Μεταφέρετε το ψυγείο σας σε όρθια θέση.

Αλλαγή θέσης της πόρτας

- Δεν μπορεί να αλλάξει η κατεύθυνση που ανοίγει η πόρτα του ψυγείου σας, αν οι λαβές στις πόρτες του ψυγείου σας είναι τοποθετημένες στην μπροστινή επιφάνεια της πόρτας.
- Η κατεύθυνση που ανοίγει η πόρτα μπορεί να αλλάξει σε μοντέλα χωρίς λαβές και σε μοντέλα με λαβές τοποθετημένες στις πλευρές.
- Αν μπορεί να αλλάξει η κατεύθυνση που ανοίγει η πόρτα, θα πρέπει να απευθυνθείτε στο πλησιέστερο Εξουσιοδοτημένο σέρβις για να αλλάξουν την κατεύθυνση ανοίγματος.

ΜΕΡΟΣ - 6. ΠΡΙΝ ΚΑΛΕΣΤΕ ΤΗΝ ΕΞΥΠΗΡΕΤΗΣΗ ΠΕΛΑΤΩΝ

Προειδοποιήσεις Ελέγχου:

Το ψυγείο παρέχει προειδοποιήσεις όταν οι θερμοκρασίες για το θάλαμο συντήρησης και ψύξης είναι σε ακατάλληλα επίπεδα ή όταν προκύπτει κάποιο πρόβλημα στη συσκευή. Οι κωδικοί των προειδοποιήσεων εμφανίζονται στις ενδείξεις της Κατάψυξης και του Ψυγείου.

ΤΥΠΟΣ ΣΦΑΛΜΑΤΟΣ	ΣΗΜΑΣΙΑ	ΑΙΤΙΑ	ΤΙ ΠΡΕΠΕΙ ΝΑ ΚΑΝΕΤΕ
E01	Προειδοποίηση για αισθητήρα	-	Καλέστε το συντομότερο το σέρβις για βοήθεια.
E02			
E03			
E06			
E07			
E08	Προειδοποίηση χαμηλής τάσης	Η τροφοδοσία ρεύματος στη συσκευή έπεσε κάτω από 170 V.	<ul style="list-style-type: none">- Δεν πρόκειται για βλάβη της συσκευής, αυτή η ένδειξη σφάλματος βοηθά στην αποτροπή ζημιών στο συμπιεστή.- Η τάση πρέπει να αυξηθεί πάλι στα απαιτούμενα επίπεδα Αν η προειδοποίηση συνεχίζεται, πρέπει να απευθυνθείτε σε εξουσιοδοτημένο τεχνικό.

ΤΥΠΟΣ ΣΦΑΛΜΑΤΟΣ	ΣΗΜΑΣΙΑ	ΑΙΤΙΑ	ΤΙ ΠΡΕΠΕΙ ΝΑ ΚΑΝΕΤΕ
E09	Ο θάλαμος κατάψυξης δεν είναι αρκετά κρύος	Μπορεί να συμβεί μετά από παρατεταμένη διακοπή ρεύματος. Τοποθέτηση ζεστών τροφίμων στη συντήρηση. Πρώτη φορά που ενεργοποιείται η συσκευή	<ol style="list-style-type: none"> 1. Ρυθμίστε τη θερμοκρασία κατάψυξης σε πιο ψυχρή τιμή ή ρυθμίστε τη λειτουργία Ταχείας Κατάψυξης. Με αυτό τον τρόπο θα πρέπει να εξαλειφθεί ο κωδικός σφάλματος αφού επιτευχθεί η απαιτούμενη θερμοκρασία. Διατηρείτε τις πόρτες κλειστές για να βελτιώσετε το χρόνο που χρειάζεται για να επιτευχθεί η σωστή θερμοκρασία. 2. Αφαιρέστε τυχόν προϊόντα που έχουν λιώσει/ αποψυχθεί στη διάρκεια αυτού του σφάλματος. Μπορούν να χρησιμοποιηθούν μέσα σε σύντομο χρονικό διάστημα. 3. Μην προσθέσετε νωπά προϊόντα στο θάλαμο κατάψυξης έως ότου έχει επιτευχθεί η σωστή θερμοκρασία και δεν υπάρχει πλέον το σφάλμα. <p>Αν η προειδοποίηση συνεχίζεται, πρέπει να απευθυνθείτε σε εξουσιοδοτημένο τεχνικό.</p>

ΤΥΠΟΣ ΣΦΑΛΜΑΤΟΣ	ΣΗΜΑΣΙΑ	ΑΙΤΙΑ	ΤΙ ΠΡΕΠΕΙ ΝΑ ΚΑΝΕΤΕ
E10	Ο θάλαμος συντήρησης δεν είναι αρκετά κρύος	<p>Μπορεί να συμβεί μετά από:</p> <ul style="list-style-type: none"> - Παρατεταμένη διακοπή ρεύματος. - Τοποθέτηση ζεστών τροφίμων στη συντήρηση. - Πρώτη φορά που ενεργοποιείται η συσκευή 	<ol style="list-style-type: none"> 1. Ρυθμίστε τη θερμοκρασία συντήρησης σε πιο ψυχρή τιμή ή ρυθμίστε τη λειτουργία Ταχείας Ψύξης. Με αυτό τον τρόπο θα πρέπει να εξαλειφθεί ο κωδικός σφάλματος αφού επιτευχθεί η απαιτούμενη θερμοκρασία. Διατηρείτε τις πόρτες κλειστές για να βελτιώσετε το χρόνο που χρειάζεται για να επιτευχθεί η σωστή θερμοκρασία. 2. Παρακαλούμε να ελευθερώσετε την περιοχή μπροστά από τις οπές του καναλιού αεραγωγού και αποφεύγετε να τοποθετείτε τρόφιμα κοντά στον αισθητήρα. <p>Αν η προειδοποίηση συνεχίζεται, πρέπει να απευθυνθείτε σε εξουσιοδοτημένο τεχνικό.</p>
E11	Ο θάλαμος Συντήρησης είναι πολύ κρύος	Διάφορα αίτια	<ol style="list-style-type: none"> 1. Ελέγξτε αν είναι ενεργοποιημένη η λειτουργία Ταχείας ψύξης 2. Μειώστε τη θερμοκρασία θαλάμου συντήρησης 3. Ελέγξτε αν οι έξοδοι αέρα είναι ελεύθερες και όχι φραγμένες <p>Αν η προειδοποίηση συνεχίζεται, πρέπει να απευθυνθείτε σε εξουσιοδοτημένο τεχνικό.</p>

Εάν το ψυγείο σας δεν λειτουργεί σωστά, μπορεί να οφείλεται σε έναν ασήμαντο λόγο, επομένως, πριν να καλέσετε τον ηλεκτρολόγο σας, ελέγξτε τα ακόλουθα, για να εξοικονομήσετε χρόνο και χρήματα.

Αν δεν λειτουργεί το ψυγείο:

- Υπάρχει διακοπή ρεύματος;
- Έχει συνδεθεί το βύσμα στην πρίζα σωστά;
- Μήπως έχει καεί η ασφάλεια της πρίζας όπου έχει συνδεθεί το ψυγείο, ή η γενική ασφάλεια;
- Υπάρχει αστοχία στην πρίζα; Για να το ελέγξετε, συνδέστε το ψυγείο σε μια πρίζα που είναι σίγουρο ότι λειτουργεί.

Αν το ψυγείο δεν ψύχει αρκετά:

- Είναι σωστή η ρύθμιση της θερμοκρασίας;
- Μήπως η πόρτα του ψυγείου ανοίγει συχνά και παραμένει ανοικτό για μεγάλο χρονικό διάστημα;
- Κλείνει καλά η πόρτα του ψυγείου;
- Μήπως έχει τοποθετηθεί κάποιο σκεύος ή τρόφιμο έτσι ώστε να είναι σε επαφή με την πλάτη του ψυγείου, παρεμποδίζοντας έτσι την κυκλοφορία του αέρα;
- Μήπως το ψυγείο είναι υπερβολικά γεμάτο;
- Υπάρχει αρκετή απόσταση μεταξύ του ψυγείου και του πίσω ή των πλευρικών τοίχων;
- Η θερμοκρασία περιβάλλοντος είναι εντός του εύρους που προβλέπεται στο εγχειρίδιο λειτουργίας;

Αν τα τρόφιμα στο θάλαμο συντήρησης είναι υπερβολικά κρύα

- Είναι σωστή η ρύθμιση της θερμοκρασίας;
- Μήπως τοποθετήθηκαν πρόσφατα πολλά τρόφιμα στην κατάψυξη; Αν ναι, το ψυγείο μπορεί να ψύχει υπερβολικά τα τρόφιμα στο εσωτερικό του θαλάμου συντήρησης, καθώς λειτουργεί για περισσότερο χρόνο ώστε να ψύξει τα τρόφιμα στην κατάψυξη.

Αν το ψυγείο λειτουργεί με πολύ θόρυβο:

Για να διατηρηθεί το επίπεδο ψύξης σύμφωνα με τη ρύθμιση, ο συμπιεστής μπορεί να ενεργοποιείται κατά διαστήματα. Οι θόρυβοι του ψυγείου κατά τα διαστήματα αυτά είναι φυσιολογικοί και οφείλονται στη λειτουργία του. Όταν επιτευχθεί το απαιτούμενο επίπεδο ψύξης, οι θόρυβοι μειώνονται αυτόματα. Αν οι θόρυβοι παραμένουν:

- Είναι σταθερή η συσκευή; Έχουν ρυθμιστεί τα πόδια του ψυγείου;
- Υπάρχει κάτι πίσω από το ψυγείο;
- Μήπως τρίζουν τα ράφια ή σκεύη πάνω στα ράφια; Σε αυτή την περίπτωση, επανατοποθετήστε τα ράφια και/ή τα σκεύη.
- Μήπως δονούνται τα αντικείμενα που έχουν τοποθετηθεί μέσα στο ψυγείο;

Κανονικοί θόρυβοι:

Θόρυβος ραγίσματος (σπάσιμο πάγου):

- Κατά την αυτόματη απόψυξη.
- Όταν η συσκευή ψύχεται ή θερμαίνεται (λόγω διαστολής των υλικών της συσκευής).

Σύντομο ράγισμα: Ακούγεται όταν ο θερμοστάτης προκαλεί την ενεργοποίηση/ απενεργοποίηση του συμπιεστή.

Θόρυβος συμπιεστή (Κανονικός θόρυβος κινητήρα): Ο θόρυβος αυτός σημαίνει πως ο συμπιεστής λειτουργεί κανονικά. Ο συμπιεστής μπορεί να προκαλεί περισσότερο θόρυβο για λίγο διάστημα όταν ενεργοποιείται.

Θόρυβος που θυμίζει φυσαλίδες και πιτσιλίσμα: Ο θόρυβος αυτός προκαλείται από τη ροή του ψυκτικού μέσα από τους σωλήνες του συστήματος.

Θόρυβος ροής νερού: Κανονικός θόρυβος από τη ροή του νερού προς το δοχείο εξάτμισης κατά τη διάρκεια απόψυξης. Ο θόρυβος αυτός μπορεί να ακούγεται κατά τη διάρκεια της απόψυξης.

Θόρυβος κινούμενου αέρα (Κανονικός θόρυβος ανεμιστήρα): Ο θόρυβος αυτός μπορεί να ακούγεται σε ψυγεία τεχνολογίας No-Frost κατά τη διάρκεια της κανονικής λειτουργίας του συστήματος, λόγω της κυκλοφορίας αέρα.

Αν συσσωρεύεται υγρασία μέσα στο ψυγείο:

- Είναι οι συσκευασίες των τροφίμων ακέραιες; Τα δοχεία που τοποθετήθηκαν στο ψυγείο είχαν στεγνώσει καλά;
- Μήπως ανοίγουν πολύ συχνά οι πόρτες του ψυγείου; Όταν ανοίγει η πόρτα, η υγρασία που περιέχεται στον αέρα του χώρου μπαίνει μέσα στο ψυγείο. Ειδικά στην περίπτωση που ο αέρας του χώρου έχει υψηλή περιεκτικότητα σε υγρασία, όσο πιο συχνά ανοίγει η πόρτα, τόσο περισσότερη υγρασία θα παρατηρείται μέσα στο ψυγείο.
- Ο σχηματισμός σταγόνων νερού στην πλάτη του ψυγείου είναι αναμενόμενη κατά τη διαδικασία της αυτόματης απόψυξης. (Σε στατικά μοντέλα)

Αν οι πόρτες δεν ανοιγοκλείνουν κανονικά:

- Μήπως τα πακέτα των τροφίμων παρεμποδίζουν το κλείσιμο της πόρτας;
- Έχουν τοποθετηθεί σωστά οι πόρτες, τα ράφια και τα συρτάρια;
- Μήπως τα στεγανωτικά στις πόρτες έχουν σπάσει ή σκιστεί;
- Βρίσκεται το ψυγείο σε οριζόντιο δάπεδο;

Αν οι ακμές του ψυγείου όπου βρίσκονται οι μεντεσέδες της πόρτας είναι θερμές:

Ειδικά το καλοκαίρι (ζεστό κλίμα), οι επιφάνειες που έρχονται σε επαφή με τους μεντεσέδες μπορεί να θερμαίνονται περισσότερο κατά τη λειτουργία του συμπιεστή. Κάτι τέτοιο είναι φυσιολογικό.

Σημαντικές Σημειώσεις:

- Η θερμικά ασφάλεια προστασίας του συμπιεστή πέφτει μετά από ξαφνική διακοπή ρεύματος ή αν αποσυνδέσετε τη συσκευή, διότι το αέριο στο ψυκτικό σύστημα δεν έχει σταθεροποιηθεί. Αυτό είναι απολύτως φυσιολογικό και το ψυγείο θα επαναλειτουργήσει μετά από 4 ή 5 λεπτά.
- Η ψυκτική μονάδα του ψυγείου είναι κρυμμένη μέσα στον πίσω τοίχο. Συνεπώς, μπορεί να σχηματιστούν σταγονίδια νερού ή πάγος στην πίσω επιφάνεια του ψυγείου, λόγω της λειτουργίας του συμπιεστή κατά διαστήματα. Αυτό είναι φυσιολογικό. Δεν απαιτείται να γίνει απόψυξη εκτός αν η συγκέντρωση πάγου είναι υπερβολική.
- Αν δεν πρόκειται να χρησιμοποιήσετε το ψυγείο για μεγάλο χρονικό διάστημα (π.χ. κατά τις καλοκαιρινές διακοπές), αποσυνδέστε το από την πρίζα. Καθαρίστε το ψυγείο σύμφωνα με το Κεφάλαιο 4 και αφήστε την πόρτα ανοικτή για να αποτραπεί η συγκέντρωση υγρασίας και η δημιουργία οσμών.
- Η συσκευή που έχετε αγοράσει έχει σχεδιαστεί για οικιακή χρήση και μπορεί να χρησιμοποιηθεί μόνο σε σπίτια και μόνο για τους προσδιορισμένους σκοπούς. Δεν είναι κατάλληλο για εμπορική ή δημόσια χρήση. Αν ο καταναλωτής χρησιμοποιήσει τη συσκευή με τρόπο που δεν συμμορφώνεται με αυτά τα χαρακτηριστικά, τονίζουμε πως ο κατασκευαστής και ο αντιπρόσωπος δεν φέρουν καμία ευθύνη για τυχόν επισκευές ή για βλάβες εντός της περιόδου της εγγύησης.
- Αν το πρόβλημα παραμένει ενώ έχετε ακολουθήσει τις παραπάνω οδηγίες, επικοινωνήστε με ένα εξουσιοδοτημένο κέντρο σέρβις.

Συμβουλές για Εξοικονόμηση Ενέργειας

1. Εγκαταστήστε τη συσκευή σε δροσερό, καλά αεριζόμενο χώρο, άλλα όχι σε ήλιο και όχι κοντά σε πηγή θερμότητας (σώμα θέρμανσης, κουζίνα κλπ.). Διαφορετικά χρησιμοποιήστε μια μονωτική πλάκα.
2. Αφήνετε τα θερμά φαγητά και ποτά να κρυώσουν έξω από τη συσκευή.
3. Όταν αποψύχετε κατεψυγμένα τρόφιμα, τοποθετείτε τα στο θάλαμο συντήρησης. Η χαμηλή θερμοκρασία των κατεψυγμένων τροφίμων θα βοηθήσει στην ψύξη του θαλάμου συντήρησης κατά την απόψυξή τους. Έτσι επιτυγχάνεται εξοικονόμηση ενέργειας. Αν αφήσετε τα κατεψυγμένα τρόφιμα να αποψυχθούν έξω από το ψυγείο, αυτό είναι σπατάλη ενέργειας.
4. Όταν τοποθετείτε ποτά και φαγητά με πολύ νερό, πρέπει να τα καλύπτετε. Διαφορετικά, αυξάνει η υγρασία στη συσκευή. Επομένως επιμηκύνεται ο χρόνος λειτουργίας της. Επίσης η κάλυψη ποτών και φαγητών με πολύ νερό βοηθά στη διατήρηση των οσμών και της γεύσης.
5. Όταν τοποθετείτε τρόφιμα και ποτά, ανοίγετε την πόρτα της συσκευής όσο το δυνατόν για πιο λίγο.
6. Διατηρείτε κλειστά τα καλύμματα όλων των διαφόρων θαλάμων θερμοκρασίας της συσκευής (συρταριού λαχανικών, χώρου έντονης ψύξης κλπ.).
7. Η στεγανοποίηση της πόρτας πρέπει να είναι καθαρή και μαλακή. Σε περίπτωση φθοράς, αν η στεγανοποίηση είναι αποσπώμενη, αντικαταστήστε τη στεγανοποίηση. Αν δεν είναι αποσπώμενη, πρέπει να αντικαταστήσετε την πόρτα.
8. Η λειτουργία Eco / η λειτουργία προεπιλεγμένων ρυθμίσεων διατηρεί νωπά και κατεψυγμένα τρόφιμα ενώ βρίσκεται σε εξοικονόμηση ενέργειας.
9. Διαμέρισμα Νωπών Τροφίμων (Ψυγείο): Η πιο αποτελεσματική χρήση ενέργειας διασφαλίζεται στη διαμόρφωση με τα συρτάρια στο κάτω μέρος της συσκευής, και τα ράφια ομοιόμορφα κατανεμημένα, η θέση των κάδων της πόρτας δεν επηρεάζει την κατανάλωση ενέργειας.
10. Κατεψυγμένο Διαμέρισμα (Καταψύκτης): Η εσωτερική διάταξη της συσκευής είναι αυτό που διασφαλίζει την πιο αποτελεσματική χρήση της ενέργειας.
11. Μην αφαιρέσετε τους συσσωρευτές ψύχους από το καλάθι του καταψύκτη (εάν υπάρχει.).

ΜΕΡΟΣ - 7.

ΤΑ ΜΕΡΗ ΤΗΣ ΣΥΣΚΕΥΗΣ ΚΑΙ ΤΑ ΔΙΑΜΕΡΙΣΜΑΤΑ ΤΗΣ

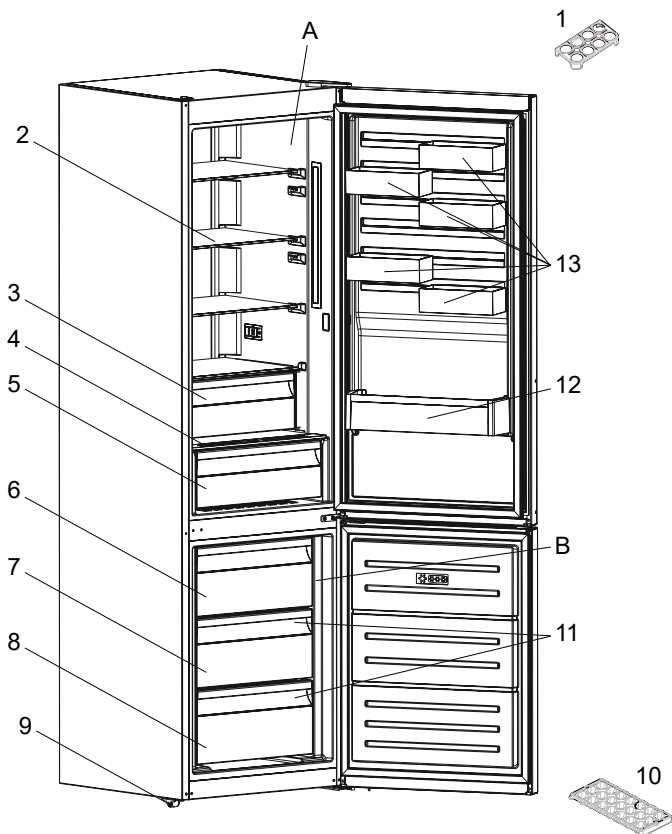

Αυτή η παρουσίαση των μερών της συσκευής είναι μόνο πληροφοριακή. Τα μέρη μπορεί να διαφέρουν ανάλογα με το μοντέλο της συσκευής.

A) Συντήρηση

B) Κατάψυξη

1) Αυγοθήκη

2) Ράφια συντήρησης

3) Διαμέρισμα Επιπλέον Ψύξης
(Θάλαμος Chiller) *

4) Κάλυμμα δοχείου crisper (διατήρησης
φρούτων - λαχανικών)

5) Δοχείο Crisper (διατήρηση φρούτων -
λαχανικών)

6) Πάνω συρτάρι κατάψυξης

7) Μεσαίο συρτάρι κατάψυξης

8) Κάτω συρτάρι κατάψυξης

9) Ρυθμιζόμενα ποδαρκακια

10) Παγοθήκη

11) Γυάλινο ράφι *

12) Ράφι μπουκαλιών

13) CustomFlex

* Σε ορισμένα μοντέλα

ΜΕΡΟΣ - 8. ΤΕΧΝΙΚΑ ΧΑΡΑΚΤΗΡΙΣΤΙΚΑ

Οι τεχνικές πληροφορίες βρίσκονται στην πινακίδα στοιχείων στην εσωτερική πλευρά της συσκευής και στην ενεργειακή ετικέτα.

Ο κώδικας QR στην ενεργειακή ετικέτα που παρέχεται με τη συσκευή αντιπροσωπεύει έναν διαδικτυακό σύνδεσμο προς τις πληροφορίες που σχετίζονται με την απόδοση της συσκευής στη βάση δεδομένων EPREL της ΕΕ.

Φυλάξτε την ενεργειακή ετικέτα για μελλοντική αναφορά, μαζί με το εγχειρίδιο χρήσης και όλα τα άλλα έγγραφα που παρέχονται με τη συσκευή.

Επίσης, μπορείτε να βρείτε τις ίδιες πληροφορίες στη βάση δεδομένων EPREL χρησιμοποιώντας τον σύνδεσμο <https://eprel.ec.europa.eu> και τον αριθμό μοντέλου και αριθμό προϊόντος που θα βρείτε στην πινακίδα στοιχείων της συσκευής.

Δείτε τον σύνδεσμο www.theenergylabel.eu για λεπτομερείς πληροφορίες σχετικά με την ενεργειακή ετικέτα.

ΜΕΡΟΣ - 9. ΠΛΗΡΟΦΟΡΙΕΣ ΓΙΑ ΙΝΣΤΙΤΟΥΤΑ ΔΟΚΙΜΩΝ

Η εγκατάσταση και προετοιμασία της συσκευής για οποιαδήποτε πιστοποίηση οικολογικού σχεδιασμού θα πρέπει να συμμορφώνεται με το EN 62552. Οι απαιτήσεις αερισμού, οι διαστάσεις εσοχής και τα ελάχιστα πίσω διάκενα πρέπει να είναι όπως αναφέρονται στο Εγχειρίδιο χρήσης στο ΜΕΡΟΣ 1. Παρακαλούμε επικοινωνήστε με τον κατασκευαστή για οποιοσδήποτε περαιτέρω πληροφορίες, περιλαμβανομένων προγραμμάτων φόρτωσης.

СЪДЪРЖАНИЕ

ПРЕДИ ДА ИЗПОЛЗВАТЕ УРЕДА.....	43
Общи предупреждения	43
Информация за безопасност	48
Предупреждения безопасността	48
Монтиране и експлоатация на вашия хладилник	49
Преди да използвате вашия Хладилник и фризер	49
Размери	51
Дисплей и контролен панел	52
Работа с вашия хладилник с фризер	53
Аларма за висока температура [само за избрани модели].....	53
Режим Супер замразяване	54
Режим Супер охлаждане	54
Икономичен режим.....	55
Режим Ваканция	55
Режим на скрийнсейвър.....	56
Функция за заключване против деца	56
Функция за алармиране при отворена врата	56
Температурни настройки.....	57
Температурни настройки на фризера.....	57
Температурни настройки на охладителя.....	57
Предупреждения относно температурните настройки	58
Температурен индикатор	59
Акcesoари.....	60
Табла за лед	60
Фризерно отделение	60
Отделение за екстра замразяване.....	60
Регулатор на влажността	61
CustomFlex.....	61
ПОСТАВЯНЕ НА ХРАНИ.....	62
Охлаждащо отделение.....	62
Отделение за дълбоко замразяване	62
ПОЧИСТВАНЕ И ПОДДРЪЖКА	67
Размразяване.....	67
ТРАНСПОРТ И ПРЕМЕСТВАНЕ.....	68
Смяна на посоката на отваряне на вратата	68

ПРЕДИ ДА СЕ ОБАДИТЕ НА ОТДЕЛА ЗА СЕРВИЗ СЛЕД ПРОДАЖБАТА.....	68
Съвети за пестене на енергия.....	72
КОМПОНЕНТИ НА УРЕДА И ОТДЕЛЕНИЯТА.....	73
ТЕХНИЧЕСКИ ДАННИ	74
ИНФОРМАЦИЯ ЗА ИЗПИТВАТЕЛНИ ИНСТИТУТИ.....	74

ЗА ПЕРФЕКТНИ РЕЗУЛТАТИ

Благодарим Ви, че избрахте този продукт на AEG. Създадохме го, за да Ви предложим безупречна работа за дълги години, използвайки иновативни технологии, които правят живота по-лесен - функции, които може да не намерите при обикновените уреди. Моля, отделете няколко минути за четене, за да получите най-доброто от него.

Посетете нашия уебсайт за:



Съвети за употреба, брошури, съвети за отстраняване на неизправности, информация за обслужване и ремонт:

www.aeg.com/support



Регистрация на продукта за по-добро обслужване:

www.registeraeg.com



Покупка на принадлежности, консумативи и оригинални резервни части за вашия уред:

www.aeg.com/shop

ГРИЖА ЗА КЛИЕНТИТЕ И СЕРВИЗНО ОБСЛУЖВАНЕ

Винаги използвайте оригинални резервни части.

Когато се свързвате с нашия упълномощен сервизен център, ви молим да предоставите следните данни: модел, PNC, сериен номер.

Тази информация е налична на фирмената табелка.

 Предупреждение/внимание – информация за безопасност

 Обща информация и съвети

 Информация за околната среда

Подлежи на промяна без предизвестие.

РАЗДЕЛ -1 ПРЕДИ ДА ИЗПОЛЗВАТЕ УРЕДА

Общи предупреждения

Моля, прочетете внимателно инструкциите, преди да монтирате или използвате уреда. Ние не носим отговорност за щети, причинени от неправилна употреба.

Следвайте всички инструкции на върху уреда и наръчника с инструкции, и съхранявайте този наръчник на сигурно място, за да отстраните проблеми, които може да възникнат в бъдеще.

Този уред не е предназначен за употреба като уред за вграждане.

Ако, поради различен монтаж, правилните изисквания за вентилация не бъдат спазени, уредът ще работи правилно, но потреблението на енергия може леко да се увеличи.

⚠ ВНИМАНИЕ: Погрижете се вентилационните отвори около уреда или във вградената структура да не са преградени.

⚠ ВНИМАНИЕ: Не използвайте механични устройства или други средства за ускоряване процеса на размразяване, различни от тези препоръчани от производителя.

⚠ ВНИМАНИЕ: Не използвайте електрически уреди в отделенията за съхранение на храна, освен ако не са от препоръчван от производителя тип.

⚠ ВНИМАНИЕ: Не повреждайте веригата за хладилен агент.

⚠ ВНИМАНИЕ: Когато поставяте уреда, се уверете се, че захранващият кабел не е притиснат или повреден.

⚠ ВНИМАНИЕ: Не поставяйте много портативни гнезда или портативни захранващи устройства на задната страна на устройството.

⚠ ВНИМАНИЕ: За да избегнете опасности поради нестабилност на уреда, той трябва да бъде фиксиран в съответствие с инструкциите.

 Ако уредът ви използва R600a като охлаждащ агент, това ще бъде отбелязано върху стикера - бъдете внимателни при транспорт и монтаж, за да не повредите елементите на охладителя. Въпреки, че R600a е екологичен и естествен газ, той може да бъде взривоопасен в случай на течове поради повреда на елементите на охладителя. Хладилникът трябва да бъде далеч от открит пламък или източници на топлина, като проветрявате мястото, където е разположен хладилника.

- Пазете всички опаковки далеч от деца и ги изхвърлете по подходящ начин.
- Докато позиционирате хладилника, не повреждайте газовата верига на охладителя.
- Не съхранявайте в този уред експлозивни субстанции като аерозолни контейнери с възпламенимо вещество.
- Този уред е предназначен само за съхранение на храни и напитки.
- Този уред е предназначен за домашна употреба в затворени помещения.
- Този уред може да се използва в офиси, стаи в хотел, стаи в мотел, къщи за гости и други подобни места за настаняване, където това използване не надвишава (средно) нивото на домашна употреба.
- Ако контакта не съвпада с щепсела на уреда, той трябва да бъде сменен от производителя, негов сервизен агент или подобно квалифицирано лице с оглед избягване на опасности.
- Специално заземен проводник е свързан към захранващия кабел на хладилника. Този проводник трябва да се използва със специално заземен контакт 16 ампера или 10 ампера според държавата, в която продуктът ще се продава. Ако в къщата няма такъв контакт, моля, нека упълномощен електротехник монтира такъв.

- Този уред може да бъде използван от деца над 8 години и лица с ограничени физически, сензорни или умствени способности или такива без необходимия опит и познания, ако същите са надзиравани или инструктирани относно употребата на уреда по безопасен начин и са наясно със свързаният риск. Децата не трябва да си играят с уреда. Почистването и поддръжката на уреда не бива да се извършва от деца без надзора на възрастен.
- Хладилните уреди могат да се зареждат и разтоварват от деца на възраст от 3 до 8 години. Уредите не може да се почистват или поддържат от деца, уредите не може да се използват от много малки деца (възраст 0-3 години), малките деца (възраст 3-8 години) не може да използват безопасно уредите, освен ако не го правят под наблюдението на възрастен, по-големи деца (възраст 8-14 години) и лица с увреждания могат да използват уредите безопасно след като са получили подходящото наблюдение или указания относно употребата на дадения уред. Лица със сериозни увреждания не могат да използват уредите безопасно, освен ако не им бъде осигурено продължително наблюдение.
- Ако захранващият кабел е повреден, той трябва да бъде сменен от производителя, негови представители по поддръжката, или лица с подобен опит и квалификация, за избягване на рискове.
- Този уред не е предназначен за използване на височини над 2000 м.

С оглед избягване на замърсяването на храната, моля, спазвайте следните указания:

- Отварянето на вратата за продължителни периоди от време може да доведе до значително увеличаване на температурата в отделенията на уреда.
- Почиствайте редовно повърхностите, които влизат в контакт с храна и достъпни дренажни системи.
- Съхранявайте суровите месо и риба в подходящи контейнери в хладилника, за да не бъдат в контакт с или да капят върху други храни.
- Отделенията за замразяване с две звезди са подходящи за съхранение на предварително замразени храни, сладолед и за правене на лед.
- Отделенията с една, две и три звезди не са подходящи за замразяване на пресни храни.
- Ако хладилният уред ще бъде оставен празен за дълго, трябва да го изключите, размразите, почистите, подсушите и да оставите вратата отворена, за да предотвратите образуване на плесен в уреда.

Сервизно обслужване

- За да ремонтирате уреда, се свържете с оторизирания сервизен център. Използвайте само оригинални резервни части.
- Имайте предвид, че ремонтите от потребителя или непрофесионалните ремонти може да имат последствия за безопасността и може да направят гаранцията невалидна.
- Следните резервни части ще са налични за 7 години след приключване на производството на модела: термостат, температурен сензор, печатни платки, светлинни източници, дръжки на врати, панци на врати, поставки и кошове.
- Имайте предвид, че някои от тези резервни части са налични само за професионални доставчици на ремонтни услуги и не всички резервни части се отнасят за всички модели.
- Уплътнения на вратите ще са налични за 10 години след приключване на производството на модела.

Информация за безопасност

- При пренасяне и позициониране на хладилника, пазете от повреда контура на охлаждащия агент.
- Ако старият ви хладилник има блокировка или ключалка, отстранете я, тъй като децата могат да се заключат от вътрешната страна и да настъпи инцидент.
- Старите хладилници и фризери съдържат изолационен материал и хладилен агент с CFC. Затова трябва да се внимава да не се замърсява околната среда чрез депозиране на старите хладилници, като се спазват местните нормативни изисквания.

ВАЖНИ ЗАБЕЛЕЖКИ

- Продуктът е предназначен само за кухненска употреба, и съхраняване на хранителни продукти. Той не е подходящ за търговска употреба, тъй като това ще анулира гаранцията.

Изхвърляне на стария Ви уред



Този символ върху продукта или върху неговата опаковка показва, че този продукт не трябва да се третира като битов отпадък. Вместо това, той трябва да бъде предаден в подходящо място за събиране и рециклиране на електрическо и електронно оборудване. Като се погрижите този продукт да бъде депониран по подходящ начин, Вие ще помогнете за предотвратяване на възможните негативни последици за околната среда и човешкото здраве, които в противен случай могат да се случат при неправилното изхвърляне на този продукт. За повече подробна информация относно рециклирането на този продукт, моля свържете се с местния градски съвет, службите за изхвърляне на отпадъци или търговеца, от когото е закупен.

Предупреждения безопасността

- Не използвайте повече от един разклонител или удължител.
- Не използвайте повредени, износени или стари щепсели.
- Не дърпайте, не огъвайте и пазете от повреда кабела.



- Не трябва да използвате адаптер.
- Този уред е предназначен за употреба от възрастни, не позволявайте на деца да си играят с уреда и не ги оставяйте да се увесват на вратата.
- Не включвайте и не изключвайте от контакта с мокри ръце, за да предотвратите електрически удар!
- Не поставяйте стъклени бутилки или контейнери с напитки във фризерното отделение. Бутилките и контейнерите (кенове) може да експлодират.
- Не поставяйте експлозивни или възпламеними материали във вашия хладилник за ваша безопасност. Поставяйте във фризерното отделение бутилки с питиета с високо алкохолно съдържание вертикално и като ги затваряте плътно.

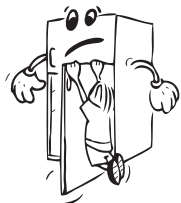

- Когато вземате лед от фризерното отделение, не го докосвайте, ледът може да причини изгаряния и/или срязвания.
- Не пипайте замразени продукти с мокри ръце! Не яжте сладолед и кубчета лед незабавно след като сте ги извадили от фризерното отделение!
- Не замразявайте повторно замразени продукти, след като сте ги размразили. Това може да причини здравни проблеми като хранително отравяне.
- Не покривайте корпуса или горната страна на хладилника с покривка. Това ще повлияе на характеристиките на хладилника.
- По време на транспорт, фиксирайте аксесоарите във хладилника, за да предотвратите повреждането им.



Монтиране и експлоатация на вашия хладилник

Преди да започнете да използвате своя хладилник, вие трябва да обърнете внимание на следното:

- Работното напрежение за вашия хладилник е 220-240 V при 50Hz.
- Не носим отговорност за щети в следствие на използване на уреда без заземяване.
- Поставете хладилника си на място, където няма да бъде изложен на директна слънчева светлина.
- Вашият уред трябва да бъде поне на 50 см от готварски печки, газови фурни и нагревателни уреди, и трябва да бъде поне на 5 см от електрически фурни.
- Вашият хладилник никога не трябва да бъде използван на открито или да бъде оставян под дъжда.
- Максималното свободно пространство за уреда може да бъде извлечено от размерите, посочени в глава „Размери“.
- Регулирайте предни крака трябва да бъдат регулирани, за да се уверите, че уредът е нивелиран и стабилен. Вие можете да регулирате краката като ги завъртите по часовниковата стрелка (или в обратна посока). Това трябва да бъде направено преди поставянето на храна във хладилника.
- Преди да използвате хладилника, избършете всички вътрешни повърхности и отделения с разтвор на чаена лъжичка сода бикарбонат и топла вода, а след това измийте с чисто вода и подсушете. След почистване поставете обратно всички вани и компоненти.
- Монтирайте пластмасовият дистанционен водач (частта с черни пластини отзад) като го завъртите на 90°, както е показано на фигурата, за да предотвратите докосването на стената от кондензатора.
- Ако разполагате уреда до стена самостоятелно, монтирайте задните разделители, за да гарантирате възможно най-голямо разстояние.

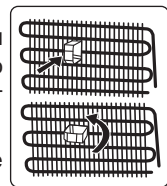

Преди да използвате вашия Хладилник и фризер

- При първоначално пускане, или след транспорт, уредът трябва да бъде във вертикална позиция поне 3 часа преди да го включите към мрежата. В противен случай, вие може да повредите компресора.
- Вашият хладилник може да излъчва миризма, когато бъде включен за първи път; миризмата ще изчезне след като той започне да охлажда.



Вътрешно осветление



ПРЕДУПРЕЖДЕНИЕ!

Риск от токов удар.

- Във връзка с лампата(ите) в този продукт и резервните лампи, продавани отделно: Тези лампи са проектирани да издържат на крайни физически условия в домакински уреди, като температура, вибрации, влажност, или са предназначени за сигнализиране на информация за работното състояние на уреда. Те не са проектирани за употреба в други приложения и не са подходящи за осветяване на домашни помещения.

Размери

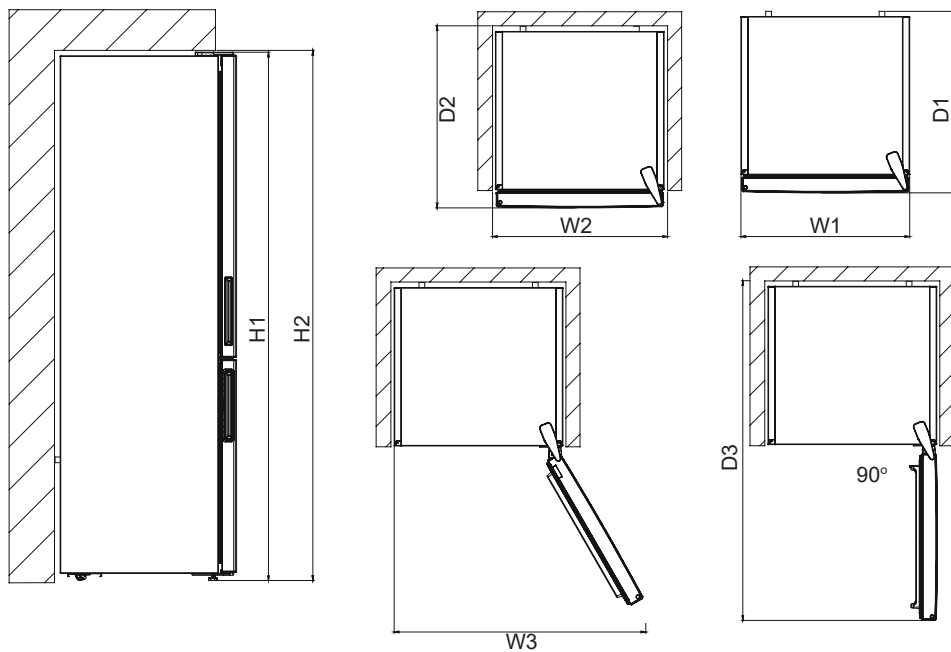

Общи размери ¹		
H1*	mm	2010
W1	mm	595
D1	mm	650

¹ височината, ширината и дълбочината на уреда без дръжката

* включително височината на горната панта (10 mm)

Необходимо пространство при употреба ²		
H2	mm	2050
W2	mm	600
D2	mm	718

² височината, ширината и дълбочината на уреда с дръжката, плюс необходимото пространство за свободна циркулация на охлаждащия въздух

Общо необходимо пространство при употреба ³		
W3	mm	913
D3	mm	1158

³ височината, ширината и дълбочината на уреда с дръжката, плюс необходимото пространство за свободна циркулация на охлаждащия въздух, плюс необходимото пространство за отваряне на вратата до минималния ъгъл, позволяващ отстраняване на цялото вътрешно оборудване

Дисплей и контролен панел

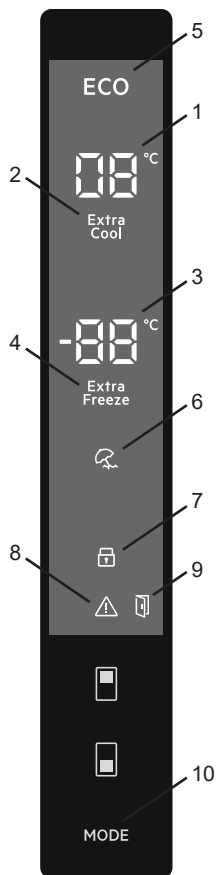

Употреба на контролния панел

1. Дисплей за зададената температура на охладителя.
2. Индикатор за Супер охлаждане.
3. Дисплей за зададената температура на фризера.
4. Индикатор за Супер замразяване.
5. Икона на Икономичен режим на работа.
6. Икона на режим Ваканция.
7. Икона на функцията за заключване против деца.
8. Предупреждение за техническа неизправност.
9. Икона на функция за алармиране при отворена врата
10. Активиране на режими (Икономичен, Ваканция).

Работа с вашия хладилник с фризер

Осветление (ако е налично)

Когато включите продукта за първи път, вътрешното осветление може да се включи с 1 минута закъснение поради тестове за отваряне.

Аларма за висока температура [само за избрани модели]



Когато включите уреда за първи път, алармата се включва.

Хладилно отделение

Когато температурата на хладилника е по-висока от 10°C, алармата изгасва.

По време на алармата:

- екранът показва мигащ код за E10
- грешка,
- индикаторът на алармата мига,
- звуковият сигнал прозвучава.

Фризерно отделение

Когато температурата на хладилника е по-висока от -9°C, алармата изгасва.

По време на алармата:

- екранът показва мигащ код за E09
- грешка,
- индикаторът на алармата мига,
- звуковият сигнал прозвучава.

Изключване на алармата

- Натиснете който и да е бутон на командното табло, за да изключите алармата. Максималната температура, достигната от отделението, се появява на екрана и аларменият индикатор премигва, докато температурата се възстанови.
- Звуковият сигнал на алармата се изключва автоматично след 1 час. Индикаторът на алармата мига и кодът за грешка остава на екрана.
- Ако уредът се върне към зададената температура, алармата се изключва и нормалният екран се възстановява. Проверете дали храната вътре не е развалена или размразена. Ако е така, вижте раздел „Размразяване“.



Вижте раздел „Регулиране на температурата“, за да зададете температурата на всяко отделение.

Режим Супер замразяване

Предназначение

- За замразяване на големи количества храна, които не могат да се поберат на рафта за бързо замразяване.
- За замразяване на готова храна.
- За бързо замразяване на прясна храна и за поддържане на свежестта на храната.

Начин на приложение

Натиснете бутона за управление на фризера, докато на дисплея се появи иконата на режим Супер замразяване. Ще прозвучи двукратен аудио сигнал. Режимът ще бъде зададен.

По време на работа в този режим:

- Температурата на охладителя, както и режим Супер охлаждане могат да бъдат регулирани. В този случай режим Супер охлаждане остава активен.
- Режимите Икономичен и Ваканция не могат да бъдат избирани.
- Режим Супер замразяване може да бъде отменен по същия начин, по който е бил избран.



Забележка:

- Обърнете внимание на максималния капацитет на фризера (кг) за 24 часа, посочен на етикета на уреда.
- При използване на максималния капацитет е добре да зададете режим Супер замразяване 3 часа преди да поставите продуктите във фризера.
- При достигане на оптималната температура на фризера ще прозвучи аудио сигнал.



Режим Супер замразяване ще бъде отменен автоматично след 24 часа, или когато температурата във фризера достигне -32 °C.

Режим Супер охлаждане

Предназначение

- За съхраняване на големи количества храна в отделението на хладилника.
- За бързо охлаждане на напитки.

Начин на приложение

Натиснете бутона за управление на охладителя, докато на дисплея се появи иконата на режим Супер охлаждане. Ще прозвучи двукратен аудио сигнал. Режимът ще бъде зададен.

По време на работа в този режим:

- Температурата на фризера, както и режим Супер замразяване могат да бъдат регулирани. В този случай режим Супер замразяване остава активен.
- Режимите Икономичен и Ваканция не могат да бъдат избирани.
- Режим Супер замразяване може да бъде отменен по същия начин, по който е бил избран.



Икономичен режим

Предназначение

Спестяване на енергия. По време на периоди на по-рядка употреба (отваряне на вратата) или отсъствие от дома, като почивка, програмата „Есо“ може да осигури оптимална температура, докато спестява енергия.

Начин на приложение

- Натиснете бутон Режими, докато иконата за Икономичен режим светне върху дисплея.
- Ако никой от бутоните не бъде натиснат в рамките на 1 секунда, режимът ще бъде зададен. Иконата за Икономичен режим ще премигне 3 пъти. Ще прозвучи двукратен аудио сигнал.
- Върху сегментите на фризера и хладилника на дисплея ще бъде изобразена иконата "E".
- Иконата за Икономичен режим и символът E ще останат на дисплея, докато режимът не бъде отменен.

По време на работа в този режим:

- Фризерът може да бъде настройван. При отмяна на Икономичен режим, избраните стойности на настройките ще останат в сила.
- Охладителят може да бъде настройван. При отмяна на Икономичен режим, избраните стойности на настройките ще останат в сила.
- Режимите Супер охлаждане и Супер замразяване могат да бъдат избирани. Това води до отмяна на икономичния режим и стартиране на този, който е избран.
- Режим Ваканция може да бъде избран, след като икономичния режим бъде отменен. Избраният режим се активира.
- За да го отмените е нужно да натиснете бутон Режими.



Режим Ваканция

Начин на приложение

- Натиснете бутон Режими, докато иконата за режим Ваканция светне върху дисплея.
- Ако никой от бутоните не бъде натиснат в рамките на 1 секунда, режимът ще бъде зададен. Иконата за режим Ваканция ще премигне 3 пъти. Ще прозвучи двукратен аудио сигнал.
- Върху дисплея за показване на температурата на охладителя ще се появи "--".
- Иконата за режим Ваканция и символът "--" ще останат на дисплея, докато режимът не бъде отменен.

По време на работа в този режим:

- Фризерът може да бъде настройван. При отмяна на режим Ваканция, избраните стойности на настройките ще останат в сила.
- Охладителят може да бъде настройван. При отмяна на режим Ваканция, избраните стойности на настройките ще останат в сила.
- Режимите Супер охлаждане и Супер замразяване могат да бъдат избирани. Това води до отмяна на режим Ваканция и стартиране на този, който е избран.



- Икономичният режим може да бъде избран, след като режим Ваканция бъде отменен. Избраният режим се активира.
- За да го отмените е нужно да натиснете бутон Режими.

Режим на скрийнсейвър

Предназначение

Този режим спестява енергия, като изключва осветлението на контролния панел, когато панелът остане неактивен.

Как да го използваме

- Режимът за скрийнсейвър ще се активира автоматично след 30 секунди.
- Ако натиснете бутон при загасени светлини на контролния панел, текущите настройки се показват на дисплея, за да можете да направите желаните промени.
- Ако не откажете режима за скрийнсейвър или не натиснете бутон в продължение на 30 секунди, светлините на контролния панел ще изгаснат отново.

За деактивиране на режима за скрийнсейвър

- За да изключите режима за скрийнсейвър, първо трябва да натиснете бутон, за да активирате бутоните, и след това да натиснете и задръжите бутона за режим за 3 секунди.
- За да изключите режима за скрийнсейвър, отново натиснете и задръжете бутон за режим за 3 секунди.



Функция за заключване против деца

Кога да бъде използван?

Функцията служи за предпазване от игра с бутоните и променяне на зададените настройки.

Активиране на функцията за заключване против деца

Натиснете едновременно и задръжете бутоните за управление на фризера и охладителя за 5 секунди.

Деактивиране на функцията за заключване против деца

Натиснете едновременно и задръжете бутоните за управление на фризера и охладителя за 5 секунди.



Функция за алармиране при отворена врата

Ако вратата на хладилника остане отворена за повече от 2 минути, уредът ще сигнализира със звуков сигнал „бийп-бийп“ и иконата за отворена врата ще светне.



Температурни настройки

Температурни настройки на фризера

- Първоначалната температурна стойност, показана върху индикатора на фризера е -18°C .
- Натиснете еднократно бутона за управление на фризера.
- При първоначалното натискане на бутона, последната зададена стойност ще премигне върху дисплея.
- При всяко натискане на този бутон температурата ще се намалява.
- Ако натискате бутона за управление на фризера, докато на дисплея се появи символът на функцията Супер замразяване, и не натиснете никой друг бутон в продължение на 1 секунда, иконата за Супер замразяване ще премигне.
- Ако продължите да натискате, температурната настройка ще бъде рестартирана на -16°C .
- Температурната стойност, която е била зададена преди активирането на режимите Ваканция, Супер замразяване, Супер охлаждане или Икономичен ще остане непроменена, след като времетраенето на съответния режим изтече или същият бъде отменен. Уредът ще продължи да работи на тази температурна стойност.



Температурни настройки на охладителя

- Първоначалната температурна стойност, показана върху индикатора на охладителя е $+4^{\circ}\text{C}$.
- Натиснете веднъж бутона за управление на охладителя.
- Когато натиснете бутона за пръв път, последната зададена стойност ще премигне върху дисплея.
- При всяко натискане на този бутон температурата ще се намалява.
- Ако натискате бутона за управление на охладителя, докато на дисплея се появи иконата на функцията Супер охлаждане, и не натиснете никой друг бутон в продължение на 1 секунда, тя ще премигне.
- Ако продължите да натискате, температурната настройка ще бъде рестартирана на $+8^{\circ}\text{C}$.
- Температурната стойност, която е била зададена преди активирането на режимите Ваканция, Супер замразяване, Супер охлаждане или Икономичен ще остане непроменена, след като времетраенето на съответния режим изтече или същият бъде отменен. Уредът ще продължи да работи на тази температурна стойност.



Препоръчителни настройки за температурата на отделенията на фризера и охладителя

Отделение на фризера	Отделение на охладителя	Бележки
-18 °C	4 °C	За редовно използване и най-добра производителност.
-20 °C, -22 °C или -24 °C	4 °C	Препоръчва се, когато околната температура надвишава 30 °C.
Режим супер замразяване	4 °C	Трябва да се използва, когато желаете да замразите храна за кратък период от време.
-18 °C, -20 °C, -22 °C или -24 °C	2 °C	Тези температурни настройки трябва да се използват, когато околната температура е висока или ако считате, че отделението на хладилника не е достатъчно студено, тъй като вратата се отваря често.

Предупреждения относно температурните настройки

- Препоръчително е при външни температури, по-ниски от 10°C да не се работи с хладилника.
- Температурните настройки трябва да бъдат направени съобразно честотата на отваряне на вратата, количеството на съхраняваната храна, външната температура и разположението на хладилника.
- За да сте сигурни, че хладилникът е напълно охладен, след първоначалното му включване го оставете да работи до 24 часа без прекъсване, в зависимост от външната температура. Докато трае охлаждането не отваряйте вратите и не поставяйте храна вътре.
- Хладилникът има вградена функция за петминутно забавяне, предназначена за предпазване на компресора от повреди. Тя се задейства при изключване и включване в електрическата мрежа (например при спиране на тока). Хладилникът ще започне да работи нормално след 5 минути.
- Хладилникът е предвиден за работа при външни температури, в съответствие със стандартите на климатичния клас, посочен върху информационния етикет. От гледна точка на оптимална ефективност на охлаждане не се препоръчва работа на уреда, в случай че външната температура е извън посочения диапазон.
- Този уред е предназначен за употреба при външни температури между 10°C - 43°C.

Климатичен клас	Значение	Околна температура
T	Тропичен	Хладилният уред е предназначен за употреба при околна температура в диапазона от 16 °C до 43 °C.
ST	Субтропичен	Хладилният уред е предназначен за употреба при околна температура в диапазона от 16 °C до 38 °C.
N	Умерен	Хладилният уред е предназначен за употреба при околна температура в диапазона от 16 °C до 32 °C.
SN	Разширен температурен диапазон	Хладилният уред е предназначен за употреба при околна температура в диапазона от 10 °C до 32 °C.

Този уред е предназначен за използване при температура на околната среда от 10°C до 43°C. Правилната работа на уреда може да се гарантира само в посочения температурен диапазон.

Температурен индикатор

За да Ви помогнем да настроите хладилника си по-добре, сме го оборудвали с температурен индикатор, разположен в най-студената му зона.

За по-добро съхранение на храната в хладилника, особено в най-студената зона се уверете, че съобщението "OK" се изписва върху температурния индикатор. В случай че "OK" не бъде изписано, това означава, че температурата не е била зададена правилно.



Понякога индикаторът се забелязва трудно, затова се уверявайте, че свети. Всеки път, когато температурната настройка бъде променяна, изчакайте вътрешната температура да бъде стабилизирана преди да продължите. В случай на необходимост задайте нова настройка на температурата. Постепенно променяйте позицията на устройството за регулиране на температурата и изчакайте минимум 12 аса преди да започнете нова проверка и евентуална промяна.

 **ЗАБЕЛЕЖКА:** Нормално е индикацията "OK" да не се появява след последователни или продължителни отваряния на вратата, както и след поставяне на прясна храна. В случай на ненормално натрупване на ледени кристали (по долната стена на уреда) на хладилното отделение, изпарителя (претоварен уред, висока стайна температура, често отваряне на вратите), поставете устройството за регулиране на температурата на по-ниско положение, докато периодите на изключване на компресора се възобновят.

Поставяйте храната в най студените части на хладилника.



Вашите храни ще бъдат съхранени по-добре ако ги поставите в най-подходящата зона на охлаждане. Най-студената зона се намира върху контейнерите за плодове и зеленчуци.

Посоченият символ показва най-студената зона на хладилника.

За постигане на възможно най-ниска температура в тази област се уверете, че стелажът се намира на нивото на този символ, както е показано на изображението.

Горната граница на най-студената зона е посочена от долната страна на стикера (върхът на стрелката). Горният стелаж от най-студената зона трябва да бъде поставен на нивото на върха на стрелката. Най-студената зона се намира под това ниво.

Тъй като тези стелаж са подвижни, обръщайте внимание винаги да бъдат на еднакво ниво с границите на зоните, описани върху стикерите, с цел гарантиране на температурите в тази област.

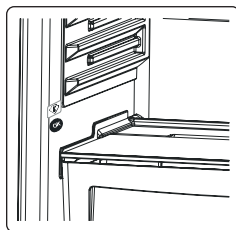

Акcesoари

Табла за лед

- Напълнете таблата за лед с вода и поставете във фризерната част.
- След пълното образуване на леда можете да извъртите таблата по показания по-долу начин, за получаване на ледените кубчета.

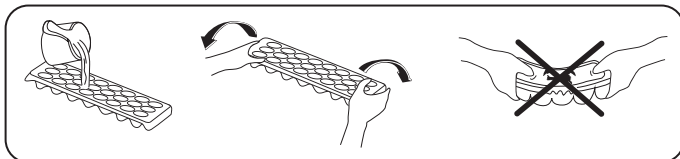



Фризерно отделение

Фризерното отделение позволява регулярно съхранение на храни.

Отстраняване на фризерната вана;

- Издърпайте изцяло ваната
- Издърпайте предната част на ваната нагоре и навън

 За да я затворите, извършете горните действия в обратен ред.

 **Забележка:** *Винаги използвайте дръжката на ваната когато я изваждате или поставяте.*

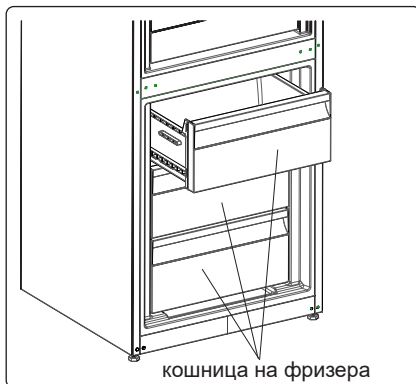

Отделение за екстра замразяване (при някои модели)

Идеално за запазване на вкуса и текстурата на свежи нарязани продукти и сирене. Издърпващото се чекмедже осигурява среда с по-ниска температура в сравнение останалата част на хладилника благодарение на активната циркулация на студен въздух.

Изваждане на стелажа на отделението за изстудяване:

- Издърпайте стелажа на отделението за изстудяване към Вас, като го плъзнете по релсите.
- Издърпайте стелажа на отделението за изстудяване нагоре от релсите, за да го извадите.

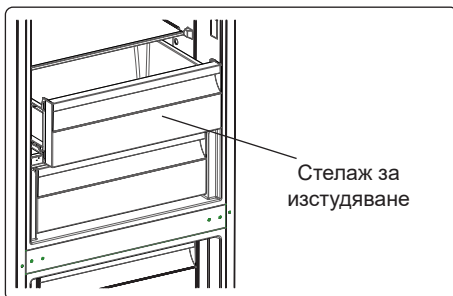

Регулатор на влажността (при някои модели)

В затворено положение регулаторът на влажността позволява съхранението на пресни плодове и зеленчуци за по-дълъг период.

В случай че контейнерът за плодове и зеленчуци е изцяло запълнен, осветителят в предната му част трябва да бъде отворен. По този начин въздухът и нивото на влажност в контейнерите за плодове и зеленчуци ще бъдат контролирани, а срокът на годност на съхраняваните продукти ще се увеличи.

Ако видите следи от конденз върху стъкления стелаж, трябва да поставите регулатора на влажността в отворено положение.

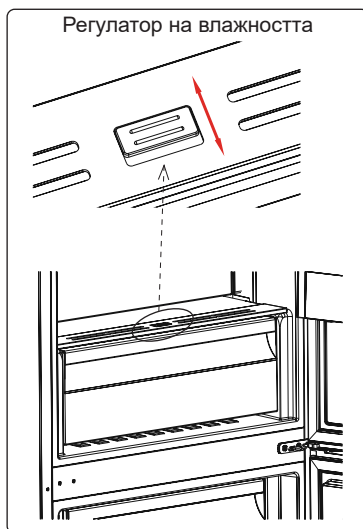

CustomFlex (при някои модели)

CustomFlex® ви предлага свободата да персонализирате пространството в своя хладилник. Във вратата има контейнер за съхранение и мобилни контейнери, за да можете да адаптирате пространството според своите нужди. Контейнерите дори може да се отстраняват, така че можете да ги извадите от хладилника за лесен достъп.

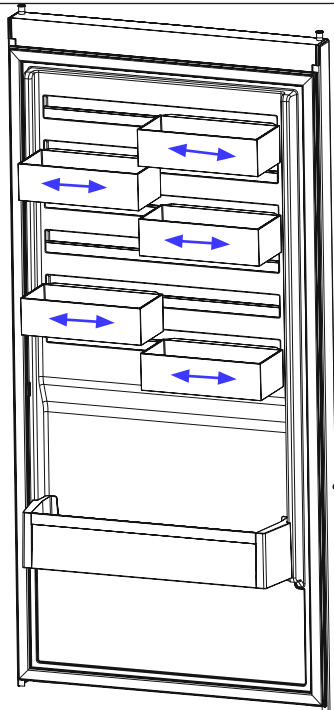



Визуалните и текстови описания в раздела за аксесоари могат да се различават в зависимост от модела.

РАЗДЕЛ -3 ПОСТАВЯНЕ НА ХРАНИ

Охлаждащо отделение

- Отделението за прясна храна е обозначено (на фирмената табелка) с .
- За да предотвратите овлажняване и образуване на миризми, храната трябва да се поставя в хладилника в затворени контейнери или покрита.
- Гореща храна и напитки трябва да се оставят да изстинат до стайна температура преди да бъдат поставени в хладилника.
- Моля, не облягайте пакети с храна и кутии върху лампата и облицовката на хладилното отделение.
- Плодове и зеленчуци: Могат да се поставят директно във ваната, без да бъдат опаковани.

 **ЗАБЕЛЕЖКА:** Гарантира се най-ефективно използване на енергия в конфигурацията с чекмеджета в долната част на уреда и равномерно разпределени рафтове, позицията на кутиите на вратата не влияе на потреблението на енергия.

 По-долу са дадени някои препоръки за съхраняване на храни в хладилното отделение.

Храна	Продължителност на съхранение:	Място на поставяне в охлаждащото отделение
Плодове и зеленчуци	1 седмица	В отделението за зеленчуци (без да ги увивате в нещо)
Риба и месо	2 – 3 дни	Покрити с полиетиленово фолио или торбичка или в кутия за месо (върху стъклената полица)
Свежо сирене	3 – 4 дни	На специалната полица на вратата
Масло и маргарин	1 седмица	На специалната полица на вратата
Бутилирани продукти, прясно и кисело мляко	Срокът, препоръчан от производителя	На специалната полица на вратата
Яйца	1 месец	На полицата с поставка за яйца
Готвени ястия	2 дни	На всяка полица

БЕЛЕЖКА: Картофи, лук и чесън НЕ трябва да се съхраняват в хладилника.

Отделение за дълбоко замразяване

- Фризерното отделение е обозначено с .
- Можете да използвате отделението за дълбоко замразяване на Вашия хладилник за дълготрайно съхранение на продукти, както и за правене на лед.
- Използвайте рафта за бързо замразяване, за да замразите домашно приготвените храни (и всякакви други храни, които искате да замразите бързо) по-бързо, защото той има по-голяма мощност на замразяване. Рафтът за бързо замразяване е в горната част на отделението на фризера.
- Не поставяйте храни, които тепърва ще бъдат замразявани до вече замразени такива.

- Храната, която ще бъде замразена (месо, кайма, риба и т.н.) трябва да се раздели на порции по такъв начин, че при консумацията да се размразява единствено необходимото количество.
- Не замразявайте повторно храна, след като вече е била размразена. Това може да предизвика опасност за здравето Ви, като например хранително отравяне.
- Не поставяйте горещи храни във фризера. Изчакайте докато се охладят. Възможно е това да предизвика гниене в други замразени храни.
- Когато закупвате замразени храни се уверете, че са били съхранявани при подходящи условия, както и че опаковката не е нарушена.
- При съхранение на замразени храни условията, описани върху опаковката трябва да бъдат спазвани стриктно. В случай че описание липсва, храната трябва да бъде консумирана възможно най-скоро.
- При наличие на овлажняване и лоша миризма в пакета, е възможно замразената храна да не е била съхранявана правилно и да е започнала да се разваля. Не купувайте такива храни!
- Продължителността на съхранение на замразените храни се променя в зависимост от околната температура, честотата на отваряне на вратата, настройките на термостата, видът храна и времето, изминало от момента на нейното закупуване до момента, в който е поставена във фризера. Винаги спазвайте указанията върху опаковката и никога не надвишавайте посочения период на съхранение.
- Не отваряйте вратата на фризера по време на продължителни прекъсвания на електрическото захранване. При продължителни прекъсвания на захранването не замразявайте храната повторно, а я консумирайте възможно най-скоро.
- Имайте предвид, че при повторен опит да отворите вратата непосредствено, след като тя е била затворена, тя ще се отвори трудно. Това е напълно нормално. След като достигне състояние на равновесие, вратата ще може да се отвори лесно.

Важно:

- След размразяване храната трябва да бъде сготвена. Ако не премине термична обработка след размразяването си, даден продукт В НИКАКЪВ СЛУЧАЙ не трябва да бъде замразяван повторно!
- Вкусът на някои подправки в готвените ястия (анасон, базилика, кресон, оцет, подправки асорт, джинджифил, чесън, лук, горчица, мащерка, риган, черен пипер и т.н.) може да се засили при по-дълги периоди на съхранение. Поради тази причина при замразяване на храна е препоръчително да добавяте минимални количества подправки, или да добавяте такива, след като храната бъде размразена.
- Периодът за съхранение на храната зависи от използваните мазнини. Подходящите мазнини са маргарин, телешка мазнина, зехтин и масло, а неподходящите – фъстъчено масло и свинска мас.
- Храните в течна форма трябва да бъдат замразявани в пластмасови съдове, а другите видове храна – в пластмасово фолио или полиетиленови пакети.



По-долу са дадени някои препоръки за съхраняване на храни в фризера отделение.

Риба и месо	Подготовка	Продължителност на съхранение (месеци)	Време за размразяване на стайна температура (часове)
Говежди пържоли	Пакетирани за замразяване на подходящи порции	6-10	1-2
Агнешко месо	Пакетирани за замразяване на подходящи порции	6-8	1-2
Печено телешко	Пакетирани за замразяване на подходящи порции	6-10	1-2
Телешко на късове	На малки парчета	6-10	1-2
Овче на късове	На малки парчета	4-8	2-3
Кайма	На подходящи порции, пакетирана, без да е подправена	1-3	2-3
Карантия (парче)	На малки парчета	1-3	1-2
Наденица / Салам	Трябва да се опаковат, дори да имат обвивка	1-2	До размразяване
Пилешко и пуешко	Пакетирани за замразяване на подходящи порции	7-8	10-12
Гъше / Патешко	Пакетирани за замразяване на подходящи порции	4-8	10
Еленско – заешко – глиганско	На порции от 2,5 кг, без кости	9-12	10-12
Сладководни риби (пъстърва, шаран, щука, морска котка)	Трябва да ги измиете и подсушите, след като добре сте почистили вътрешността и люспите им. Отрежете излишните части на опашката и главата.	2	Докато се размрази добре
Постна риба (морски костур, калкан, морски език)		4-8	
Мазна риба (паламуд, скумрия, лефер, аншоа)		2-4	
Ракообразни	Почистени и поставени в торбички	4-6	Докато се размрази добре
Хайвер	В опаковката на производителя, поставена в алуминиева или пластмасова кутия	2-3	Докато се размрази добре

Риба и месо	Подготовка	Продължителност на съхранение (месеци)	Време за размразяване на стайна температура (часове)
Охлюви	В солена вода в алуминиева или пластмасова кутия	3	Докато се размрази добре



Забележка: *Замразени храни, след пълно размразяване, трябва да бъдат готвени така, както и ако са пресни. Ако не бъдат сготвени след размразяване, НЕ ТРЯБВА да се замразяват отново.*

Плодове и зеленчуци	Подготовка	Продължителност на съхранение (месеци)	Време за размразяване на стайна температура (часове)
Цвекло	Отстранете листата, разделете сърцевината на части и я оставете във вода с малко изстискан лимон	10-12	Може да се използва в замразен вид
Зелен боб	Измийте и нарежете на дребно	10-13	Може да се използва в замразен вид
Грах	Почистете и измийте	12	Може да се използва в замразен вид
Гъби и аспержи	Измийте и нарежете на дребно	6-9	Може да се използва в замразен вид
Зеле	Почистено	6-8	2
Патладжан	Измийте и нарежете на парчета по 2 см	10-12	Отделете парчетата едно от друго
Царевица	Почистете и я опаковайте заедно с кочана или на зърна	12	Може да се използва в замразен вид
Морков	Почистете и нарежете на кръгчета	12	Може да се използва в замразен вид
Пипер	Отстранете дръжката, разделете на две и извадете семената	8-10	Може да се използва в замразен вид
Спанак	Измит	6-9	2
Ябълки и круши	Обелете кората и нарежете	8-10	(Във фризера) 5
Кайсии и праскови	Разделете на две и извадете костилката	4-6	(Във фризера) 4

Плодове и зеленчуци	Подготовка	Продължителност на съхранение (месеци)	Време за размразяване на стайна температура (часове)
Ягоди и малини	Измийте почистете	8-12	2
Готвени плодове	В кутия, като прибавите 10% захар	12	4
Сливи, череши, вишни	Измийте и отстранете дръжките	8-12	5-7

	Продължителност на съхранение (месеци)	Време за размразяване на стайна температура (часове)	Време за размразяване във фурната (минути)
Хляб	4-6	2-3	4-5 (220-225 °C)
Бисквити	3-6	1-1,5	5-8 (190-200 °C)
Пай	1-3	2-3	5-10 (200-225 °C)
Сладкиш с плодове	1-1,5	3-4	5-8 (190-200 °C)
Сладкиши от многолистно тесто	2-3	1-1,5	5-8 (190-200 °C)
Пица	2-3	2-4	15-20 (200 °C)

Млечни продукти, Теста		Подготовка	Време за съхранение (месеци)	Условия за съхранение
Пакети (хомогенизирано) мляко		В собствената си опаковка	2 - 3	Чисто мляко - в собствената си опаковка
Сирна, без бяло саламурено		На филийки	6 - 8	Може да бъде оставено в оригиналната си опаковка за краткосрочно съхранение. При продължително съхранение, трябва да са в пластмасова кутия
Масло и маргарин		В собствената си опаковка	6	-
* Яйца	Белтъци		10 - 12	30 гр. от него отговаря на жълтъка.
	Яйчена смес (Белтък - жълтък)	Малко сол или захар се добавя против сгъстяване.	10	50 гр. от него отговаря на жълтъка.
	Жълтък	Малко сол или захар се добавя против сгъстяване.	8 - 10	20 гр. от него отговаря на жълтъка.

* Трябва да се замрази в шушулката си. Белтъкът и жълтъкът на яйцето трябва да се замразят отделно, или да бъдат добре разбити преди това.

РАЗДЕЛ -4 ПОЧИСТВАНЕ И ПОДДРЪЖКА



Уверете се, че сте изключили щепсела от контакта, преди да започнете почистване.

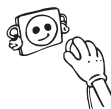

Моля, не почиствайте уреда чрез поливане с вода отвътре.



Никога не използвайте за почистване запалими, горими вещества, или разтворители, като бензин или киселина.



- Можете да избършете вътрешните и външните компоненти на уреда, като използвате топла сапунена вода с мек парцал или гъба.



- Моля, отстранявайте компонентите един по един, почиствайте ги със сапунена вода. Не ги мийте в съдомиялна машина.



- Трябва да почистите кондензатора (отзад на уреда) с метла поне веднъж на година с оглед спестяване на енергия и повишаване на продуктивността.



Уверете се, че уредът е изключен от мрежата.

Размразяване

- Вашият хладилник се размразява изцяло автоматично. Водата, образувана в резултат на размразяването преминава през водоколекторен кръг и се подава в съд за изпаряване, в задната част на хладилника.
- **Уверете се, че сте изключили щепсела от контакта, преди да започнете почистване на съда за изпаряване.**
- Извадете съда за изпаряване като развийте винтовете по обозначения начин. Почиствайте го със сапунена вода на определени интервали от време. Така ще предотвратите образуването на неприятни миризми.



Подмяна на LED осветление

Ако вашият хладилник има LED осветление, свържете се центъра за съдействие, тъй като това трябва да се извърши само от оторизиран персонал.



Забележка: Броят и местоположението на LED лентите може да се различават в различните модели.

РАЗДЕЛ -5 ТРАНСПОРТ И ПРЕМЕСТВАНЕ

- Можете да запазите оригиналната опаковка и пенопласта за случаи на транспортиране на уреда (по желание).
- Необходимо е да опаковате хладилника добре и да използвате ленти или здрави въжета за захващането му, и да следвате инструкциите за транспортиране на опаковката при повторно транспортиране.
- Отстранете подвижните части (рафтове, аксесоари, кутия за зеленчуци и др.) или ги фиксирайте в хладилника и ги обезопасете по време на повторния монтаж и транспортирането.

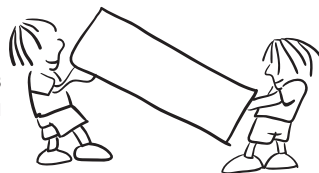

! Премествайте хладилника в изправено положение.

Смяна на посоката на отваряне на вратата

- Възможно е да промените посоката на отваряне на вратата на хладилника, ако дръжката му е монтирана върху предната повърхност на вратата.
- Смяна на посоката на отваряне на вратата е възможна при модели без външни дръжки и при модели с дръжки монтирани на страниците.
- Ако посоката на отваряне на вратата на хладилника може да се промени, е необходимо да се вържете с най-близкия упълномощен сервис, за да го направи.

РАЗДЕЛ -6 ПРЕДИ ДА СЕ ОБАДИТЕ НА ОТДЕЛА ЗА СЕРВИЗ СЛЕД ПРОДАЖБАТА

Проверка на предупрежденията:

Уредът Ви предупреждава, когато температурите на охладителя и фризера излязат извън подходящите граници, или когато възникне технически проблем. Кодовете за предупреждение се показват върху дисплея.

ТИП ГРЕШКА	ЗНАЧЕНИЕ	ПРИЧИНА	ДЕЙСТВИЕ
E01	Предупреждение на датчика	-	Обадете се незабавно на сервиса за съдействие.
E02			
E03			
E06			
E07			
E08	Предупреждение за ниско напрежение	Напрежението за захранване на устройството е спаднало до 170 V.	<p>- Това не е повреда в устройството, тази грешка помага за предотвратяване на повреди по компресора.</p> <p>- Напрежението на захранването трябва да се възстанови до изискваните нива.</p> <p>Ако този проблем продължи, трябва да се свържете с упълномощен техник.</p>

ТИП ГРЕШКА	ЗНАЧЕНИЕ	ПРИЧИНА	ДЕЙСТВИЕ
E09	Фризерното отделение не се охлажда достатъчно	Вероятно се е получило след дългосрочно прекъсване на електрозахранването. В хладилника е поставена топла храна. Включване на уреда за първи път.	<p>1. Задайте по-ниска температура на фризера или режим за супер замразяване. Това действие може да премахне грешката веднага след като се достигне необходимата температура. За да намалите времето за достигане на желаната температура, дръжте вратите затворени.</p> <p>2. Отстранете всички продукти, които са се размекнали/размразили по време на тази грешка. Те могат да се използват в кратък диапазон от време.</p> <p>3. Не поставяйте във фризерното отделение никакви пресни продукти, докато не бъде достигната точната температура и грешката не се изчисти от екрана.</p> <p>Ако този проблем продължи, трябва да се свържете с упълномощен техник.</p>
E10	Хладилното отделение не се охлажда достатъчно	<p>Вероятно се е получило след:</p> <ul style="list-style-type: none"> - Дългосрочно прекъсване на електрозахранването. - В хладилника е поставена топла храна. - Включване на уреда за първи път. 	<p>1. Задайте по-ниска температура на фризера или режим за супер охлаждане. Това действие може да премахне грешката веднага след като се достигне необходимата температура. За да намалите времето за достигане на желаната температура, дръжте вратите затворени.</p> <p>2. Моля, изпразнете мястото в предната част на отворите на каналите за въздуховоди и избягвайте поставянето на храна близо до датчика.</p> <p>Ако този проблем продължи, трябва да се свържете с упълномощен техник.</p>

ТИП ГРЕШКА	ЗНАЧЕНИЕ	ПРИЧИНА	ДЕЙСТВИЕ
E11	Хладилното отделение е твърде студено	Разни	<ol style="list-style-type: none"> 1. Проверете дали индикаторът за режим „Супер охлаждане“ е активиран 2. Намалете температурата на хладилното отделение 3. Проверете дали отворите на каналите за въздуховоди не са затворени <p>Ако този проблем продължи, трябва да се свържете с упълномощен техник.</p>

Ако уредът не работи:

- Има ли прекъсване на захранването?
- Щепселът включен ли е правилно в контакта?
- Предпазителят на таблото паднал ли е / бушонът изгорял ли е?
- Контактът повреден ли е? За да проверите това, включете уреда в контакт, за който сте сигурни, че работи.

Уредът не охлажда достатъчно:

- Температурата правилно ли е зададена?
- Вратата на хладилника отваря ли се прекалено често / държи ли се отворена за продължителни периоди от време?
- Вратата на хладилника затворена ли е добре?
- Възможно ли е да сте сложили в уреда съд с храна, който се допира до вътрешната задна стена, нарушавайки въздушната циркулация?
- Хладилникът препълнен ли е?
- Има ли достатъчно разстояние между задната страна на хладилника и стената?
- Външната температура попада ли в границите, описани в ръководството за експлоатация?

Храната в хладилното отделение е прекалено изстудена:

- Температурата правилно ли е зададена?
- Има ли голямо количество храна, поставена наскоро в хладилното отделение? В такъв случай, хладилникът може да изстуди прекомерно храната в хладилното отделение, тъй като ще работи по-дълго за нейното охлаждане.

Уредът работи прекалено шумно:

За да поддържа зададеното ниво на охлаждане, компресорът ще се активира от време на време. Шумът, който хладилникът издава през това време е напълно нормален и се дължи на работата на уреда. Когато необходимото ниво на охлаждане бъде достигнато, шумът ще намалее от само себе си. Ако шумът не изчезне:

- Уредът нивелиран ли е стабилно? Крачетата настроени ли са?
- Има ли нещо зад хладилника?

- Стелажите / съдовете върху стелажите ли вибрират? В такъв случай променете местата на стелажите и / или съдовете.
- Предметите, поставени върху хладилника ли вибрират?

Нормални шумове:

Пукащ шум (пукане на лед):

- По време на автоматичното обезскрежаване.
- Когато уредът се охлажда или затопля (поради разширяване на материалите).

Кратко препукване: Получава се когато термостатът включва / изключва компресора.

Шум от компресора (нормалният шум от мотора): Този шум означава, че компресорът работи нормално. За кратко, след като се включи, компресорът може да създава по-силен шум.

Бълбукане и плискане: Този шум се причинява от движението на хладилния агент по тръбите на системата.

Течаща вода: Нормален шум от течащата вода към изпарителния съд по време на обезскрежаване. Този шум се чува при обезскрежаване.

Шум от продухване (нормален шум от вентилатор): Този шум е нормален за хладилници с технология No-Frost и се дължи на циркулацията на въздуха.

Увеличаване на влажността в уреда:

- Храната добре ли е опакована? Съдовете добре ли са изсушени, преди да бъдат прибрани в хладилника?
- Вратите на хладилника отварят ли се прекалено често? При отваряне на вратата, влажността от въздуха в стаята преминава във вътрешността на уреда. Ако степента на влажност на въздуха в стаята е прекалено висока, колкото по-често се отваря вратата, толкова по-бързо хладилникът ще се овлажнява.
- Нормално е вследствие на автоматичното обезскрежаване върху вътрешната задна стена на уреда да се образуват капки конденз. (при статичните модели)

Вратите не се отварят и затварят добре:

- Възможно ли е пакети с храна да пречат на вратите да се затварят?
- Вратите на отделенията, стелажите и чекмеджетата поставени ли са правилно?
- Възможно ли е уплътненията на вратите да са повредени или скъсани?
- Хладилникът разположен ли е върху равна повърхност?

Ръбовете на хладилника са топли на мястото, където се допират до вратата:

През лятото (при горещо време) повърхностите, които са допирани могат да се затоплят, докато компресорът работи. Това е нормално.

ВАЖНО:

- Термопрекъсвачът за защита на компресора се изключва след внезапни прекъсвания на електрозахранването или след изключване на уреда от мрежата, тъй като газът в охладителната система не е стабилизирани. Това е съвсем нормално и уредът ще възстанови работата си след 4 - 5 минути.
- Ако планирате да не използвате уреда за продължителен период от време (напр. летни ваканции и т.н.), го изключете от електрическата мрежа. Почистете уреда в съответствие с Раздел 4 и оставете вратата отворена, за да избегнете влага и миризми.

- Закупеният от Вас уред е проектиран за употреба при домашни условия и може да бъде използван единствено при такива, или за целите, цитирани по-горе. Той не е подходящ за употреба при търговски или промишлени условия. Ако уредът бъде използван по начин, който не е в съответствие с изброените по-горе, подчертаваме, че производителят и търговският представител не поемат отговорност за ремонт при възникване на повреди в рамките на гаранционния срок.
- Ако проблемът е все още налице, след като сте изпълнили всички инструкции по-горе, моля консултирайте се с упълномощен доставчик на услуги.

Съвети за пестене на енергия

1. Монтирайте уреда в хладно и добре проветливо помещение, като същото не трябва да е изложено на директна слънчева светлина или да е разположено в близост до източници на топлина (радиатор, печка и т.н.). В противен случай използвайте изолационна плоча.
2. Оставете храната и напитките да се охладят извън уреда.
3. Когато размразявате замразена храна, поставете я в отделението на хладилника. Ниската температура на замразената храна ще помогне за охлаждането на отделението на хладилника, когато същата се размразява. По този начин се пести електроенергия. Ако замразената храна се остави отвън, това ще доведе до повишено потребление на електроенергия.
4. Напитките трябва да са затворени. В противен случай в уреда се образува влага. Това води и до увеличаване на времето за работа. Затворените напитки помагат да се запази тяхната миризма и вкус.
5. Когато поставяте храна и напитки, отваряйте вратата на уреда възможно най-малко.
6. Дръжте плътно затворени капачите на отделните чекмеджета с различна температура (чекмедже за плодове и зеленчуци и т.н.).
7. Уплътнението на вратата трябва да е чисто и гъвкаво. Сменете уплътнението, ако е повредено. При износване, ако уплътнението на вратата се разглобява, сменете уплътнението. Ако не се разглобява, трябва да смените вратата.
8. Еко режимът/функцията за настройка по подразбиране запазва пресни и замразени продукти, докато пести енергия.
9. Отделение за прясна храна (хладилник): Гарантира се по-ефективно използване на енергия в конфигурацията с чекмеджета в долната част на уреда и равномерно разпределени рафтове, позицията на кутиите на вратата не влияе на потреблението на енергия.
10. Отделение за замразени храни (фризер): Вътрешната конфигурация на уреда е такава, че да осигурява най-ефективното потребление на енергия.
11. Не премахвайте акумулаторите за студ от коша на фризера (ако има такива).

РАЗДЕЛ -7 КОМПОНЕНТИ НА УРЕДА И ОТДЕЛЕНИЯТА

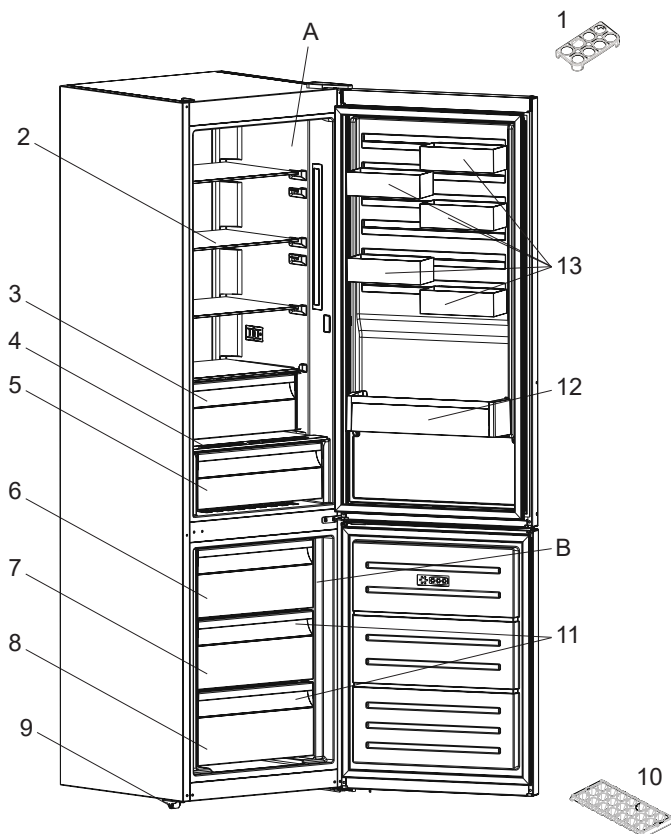

Това представяне на частите на уреда е само за информация. Частите може да се различават в зависимост от модела.

A) Хладилна част

B) Фризерна част

1) Стелаж за яйца

2) Стелажи на хладилното отделение

3) Отделение за екстра замразяване *

4) Капак на контейнерите за плодове и зеленчуци

5) Контейнери за плодове и зеленчуци

6) Горна кошница на фризера

7) Средна кошница на фризера

1) Долна кошница на фризера

9) Крачета за нивелиране

10) Тава за лед

11) Стъклена полица на фризера *

12) Стелаж за бутилки

13) CustomFlex (Потребителски флекс)

* при някои модели

РАЗДЕЛ -8 ТЕХНИЧЕСКИ ДАННИ

Техническата информация е отбелязана на фирмената табелка от вътрешната страна на уреда, както и на енергийния етикет.

QR кодът на енергийния етикет, предоставен с уреда, предоставя уеб връзка до информацията, свързана с ефективността на уреда, в базата данни на EU EPREL.

Запазете енергийния етикет за справка заедно с ръководството за потребителя и всички други документи, предоставени с този уред.

Можете да намерите същата информация в EPREL чрез връзката <https://eprel.ec.europa.eu> и името на модела и номера на продукта, отбелязани на фирмената табелка на уреда.

Посетете връзката www.theenergylabel.eu за подробна информация относно енергийния етикет.

РАЗДЕЛ -9 ИНФОРМАЦИЯ ЗА ИЗПИТВАТЕЛНИ ИНСТИТУТИ

Монтажът и подготовката на уреда за всяка верификация EcoDesign трябва да съответства на EN 62552. Изискванията за вентилация, размерите на процепите и минималното пространство зад уреда трябва да са като посочените в РАЗДЕЛ 1 на настоящото ръководство за потребителя. Моля, свържете се с производителя за всякаква друга информация, включително планове за зареждане.

TARTALOMJEGYZÉK

ELŐZETES UTASÍTÁSOK	78
Általános figyelmeztetések	78
Régi és hibás hűtőszekrények	83
Biztonsági figyelmeztetések	83
A hűtőszekrény telepítése és használata	84
A hűtőszekrény használata előtt.....	85
Méretek	86
KÜLÖNBÖZŐ FUNKCIÓK ÉS LEHETŐSÉGEK.....	87
Tájékoztató az újgenerációs hűtési technológiáról.....	87
Kijelző- és vezérlőpanel	88
A fagyasztó-hűtőszekrény üzemeltetése.....	88
Magas hőmérséklet riasztás [csak egyes modellek esetén]	88
Szuper Fagyasztás (SF) mód	89
Szuper Hűtés mód	90
Energiatakarékos mód	90
Vakáció üzemmód	91
Ital hűtő mód	91
Képernyővédő üzemmód	92
A gyermekzár működése.....	92
Hőmérséklet beállítások	93
A fagyasztótér hőmérsékletének beállítása.....	93
Hűtőtér hőmérséklet beállítása	93
Figyelmeztetések a hőmérséklet-beállításokkal kapcsolatban.....	94
Hőmérséklet kijelző	95
Tartozékok	96
Jégkocka tartó tálca	96
Fagyasztó rekesz	96
Extra hideg rekesz	96
Páratartalom szabályozó.....	97
CustomFlex	97
AZ ÉTELEK ELRENDEZÉSE A HŰTŐSZEKRENYBEN.....	98
Hűtőtér.....	98
Fagyasztótér.....	98
TISZTÍTÁS ÉS KARBANTARTÁS.....	103
Leolvasztás	103

SZÁLLÍTÁS ÉS ELHELYEZÉS	104
Az ajtó átszerelése	104
MIELŐTT HÍVNÁ A SZAKSZERVIZT	105
Energiatekarékossági tippek	108
A KÉSZÜLÉK RÉSZEI ÉS REKESZEI.....	109
MŰSZAKI ADATOK.....	110
INFORMÁCIÓK TESZTELŐ INTÉZETEK SZÁMÁRA.....	110

A KIFOGÁSTALAN EREDMÉNYÉRT

Köszönjük, hogy az AEG terméket választotta! Ezt a terméket azért alkottuk meg, hogy hosszú éveken át kifogástalan teljesítményt nyújthassunk olyan innovatív technológiával, amely egyszerűbbé varázsolja az életét és olyan funkciókkal, amelyekkel egy hétköznapi készülék nem rendelkezik. Kérjük olvassa el pár perc alatt jelen tájékoztatónkat, hogy a legjobbat hozhassa ki a készülékből.

Látogasson el a weboldalunkra, ahol:



Használati tanácsokat, broszúrákat, problémamegoldási javaslatokat, szervizelési és javítási információkat talál:

www.aeg.com/support



Regisztrálhatja a termékét a jobb szervizelés érdekében:

www.registeraeg.com



Tartozékokat, fogyóeszközöket és eredeti pótalkatrészeket talál a készülékéhez:

www.aeg.com/shop

ÜGYFÉLSZOLGÁLAT ÉS SZERVIZ

Mindig eredeti pótalkatrészeket használjon.

Amikor felveszi a kapcsolatot a hivatalos szervizünkkel, legyenek kéznél a következő adatok: Modell, PNC termékkód, sorszám.

Ezeket az információkat a típustáblán találja.

 Figyelmeztetés / Biztonsági információ

 Általános információk és tippek

 Környezetvédelmi információ

Ezeket az adatokat előzetes értesítés nélkül is módosíthatjuk.

1. RÉSZ. ELŐZETES UTASÍTÁSOK

Általános figyelmeztetések

A készülék telepítése és használata előtt figyelmesen olvassa el a használati útmutatót. A helytelen használatból eredő károkért nem vállalunk felelősséget.

Tartson be a készüléken és a használati útmutatóban található minden utasítást, és őrizze meg az útmutatót a későbbiekre.

Ez a készülék nem beépítésre szánt modell.

Ha a készülék elhelyezése a fentiekől eltér, és a megfelelő szellőzés nem biztosított, a készülék megfelelően fog működni, de energiafogyasztása enyhén megemelkedhet.

! FIGYELMEZTETÉS: Mindig hagyja szabadon a készülék borításán vagy a beépített szerkezetben található szellőzőnyílásokat.

! FIGYELMEZTETÉS: A gyártó által javasolt eszközökön kívül más mechanikus eszközöket ne használjon a fagyasztási folyamat felgyorsítására.

! FIGYELMEZTETÉS: A gyártó által javasolt típusú készülékeken kívül más elektromos készüléket ne használjon a hűtőszekrény ételtároló rekeszeiben.

! FIGYELMEZTETÉS: Ügyeljen arra, hogy a készülék hűtőköre ne sérüljön.

! FIGYELMEZTETÉS: A készülék elhelyezésekor gondoskodjon róla, hogy a tápkábel ne akadjon be és ne sérüljön meg.

! FIGYELMEZTETÉS: Ne helyezzen több csatlakozós hosszabbítót vagy hordozható áramforrást a készülék mögé.

! FIGYELMEZTETÉS: A készülék instabilitásából eredő veszélyek elkerülése érdekében rögzítse azt az utasításoknak megfelelően.

 Ha a készülék R600a hűtőközeget használ - erről a típustáblán tájékozódhat -, legyen óvatos a szállítás és a beszerelés során, hogy elkerülje a készülék hűtőelemeinek sérülését. Annak ellenére, hogy az R600a környezetbarát és természetes gáz. Mivel robbanásveszélyes, ha a hűtőelemek sérülése miatt szivárgást tapasztalna, távolítsa el a hűtőszekrényt nyílt láng illetve hőforrások közeléből és szellőztesse néhány percig a helyiséget, ahol a készülék található.

- A csomagolást tartsa távol a gyermekektől és dobja a megfelelő hulladéktárolóba.
- Ügyeljen arra, hogy a hűtőszekrény szállítása és elhelyezése során ne sérüljön meg a hűtőgáz kör.
- Ne tároljon a készülékben robbanásveszélyes anyagokat, például gyúlékony hajtógázzal működő aeroszoloikat.
- Ez a készülék kizárólag élelmiszerek és italok tárolására szolgál.
- Ezt a készüléket háztartási célú, beltérben történő használatra tervezték.
- Ez a készülék használható irodákban, szállodai vendégszobákban, panziókban, vendégházakban és más hasonló szálláshelyeken, ahol a használat nem haladja meg a háztartási használat (átlagos) szintjét.
- Ha a konnektor nem megfelelő a hűtőszekrény dugójához, azt a veszélyek elkerülése érdekében a gyártóval, szerviztechnikussal vagy hasonlóan képzett személlyel kell kicseréltetni.
- A hűtőszekrény tápkábele speciális földelt csatlakozóval van ellátva. A csatlakozó speciális földelt, 16 vagy 10 amperes aljzathoz lehet csatlakoztatni az országtól függően, ahol a terméket árusítják. Ha nem rendelkezik ilyen aljzattal, hívjon szakembert és szereltesse be egyet.

- A 8 évnél idősebb gyerekek és azok a személyek, akik korlátozott fizikai, érzékelő és illetve szellemi képességekkel rendelkeznek, illetve hiányában vannak a megfelelő tapasztalatoknak és ismereteknek, csak felügyelet mellett vagy a készülék használatára és az azzal járó veszélyekre vonatkozó utasítások ismeretében használhatják a készüléket. A gyerekek nem játszhatnak a készülékkel. A gyermekek felügyelet nélkül nem végezhetnek tisztítást és karbantartást.
- 3 és 8 év közötti gyermekek be- és kipakolhatnak a hűtőszekrényből. Gyermekek nem takaríthatják és nem végezhetnek karbantartási munkákat a készüléken. Kisgyermekek (0-3 éves korig) nem használhatják a készüléket. Fiatal gyermekek (3-8 éves korig) kizárólag folyamatos felügyelet mellett használhatják a készüléket. Idősebb gyermekek (8-14 éves korig) és kiszolgáltatott felnőttek megfelelő felügyelet mellett vagy a használati utasítás ismertetése után használhatják a készüléket. Rendkívül kiszolgáltatott emberek kizárólag folyamatos felügyelet mellett használhatják a készüléket.
- Ha a tápkábel megsérült, azt a veszélyek elkerülése érdekében a gyártóval, szerviztechnikussal vagy hasonlóan képzett személlyel kell kicseréltetni.
- A készülék 2000 métert meghaladó magasságon nem használható.

Az élelmiszerek szennyeződésének elkerülése érdekében tartsa be az alábbi utasításokat:

- Az ajtó huzamosabb ideig történő nyitva hagyása jelentős hőmérséklet-növekedést eredményezhet a készülék rekeszeiben.
- Rendszeresen tisztítsa az elérhető vízelvezető rendszereket és azokat a felületeket, amelyekre élelmiszert helyez.
- Nyers húst és halat a hűtőszekrény megfelelő rekeszeiben tároljon, hogy ne érintkezhessen más élelmiszerekkel és ne csöpögjön azokba.
- A két csillaggal jelölt fagyasztórekeszek előfagyasztott ételek tárolására, fagylalt készítésére és tárolására, valamint jégkocka készítésére alkalmasak.
- Az egy, kettő és három csillaggal jelzett rekeszek egyike sem alkalmas friss élelmiszerek fagyasztására.
- Ha a hűtőszekrényt hosszabb ideig nem használja, kapcsolja ki, olvassza le, tisztítsa ki, szárítsa meg és hagyja az ajtót nyitva, ezzel elkerülheti a penész kialakulását a hűtő belsejében.

SZERVIZ

- A javításra szoruló készüléssel forduljon a hivatalos szervizközponthoz. Kizárólag eredeti pótalkatrészeket használjon.
- Figyelem: a saját kezűleg vagy nem szakértő által végzett javítási munkálatok biztonsági következményekkel járhatnak és érvénytelenítheti a garanciát.
- Az alábbi pótalkatrészek a modell gyártásának megszüntetését követő 7 évig érhetőek el: termosztát, hőmérsékletérzékelők, nyomtatott áramköri lapok, fényforrások, ajtófogantyúk, ajtózsánérok, tálcák és rekeszek.
- Figyelem: a fenti alkatrészek egy része kizárólag a hivatalos szervizekben kaphatók és nem minden pótalkatrész szerelhető be egy adott modellbe.
- Az ajtótmítések a modell gyártásának megszüntetését követő 10 évig kaphatók.

Régi és hibás hűtőszekrények

- Ha a hűtőszekrény retesszel van ellátva, a leselejtezés előtt törje le vagy távolítsa el azt, mivel a gyerekek beszorulhatnak a készülék belsejébe, ami balesethez vezethet.
- A régi hűtőszekrények és fagyasztók CFC tartalmú szigetelőanyagot és hűtőközeget tartalmaznak. Ezért ügyeljen arra, hogy a régi hűtőszekrény leselejtezésekor ne károsítsa a környezetet.

A régi készülék felszámolása



A terméken vagy a csomagolásán található szimbólum azt jelzi, hogy a terméket nem szabad háztartási hulladékként kezelni. Azt át kell adni az elektromos és elektronikus berendezések megfelelő gyűjtőpontján újrahasznosításra. Ha segít abban, hogy ezt a terméket megfelelően ártalmatlanítsák, segít megelőzni a környezetre gyakorolt negatív következményeket, melyet a helytelen hulladékkezelés okozhat. A termék újrahasznosításával kapcsolatos további információkért lépjen kapcsolatba a helyi hivatallal, a személyszállító szolgálattal, vagy a bolttal, ahol azt vásárolta.

Megjegyzések:

- A készülék otthoni használatra készült, és azt csak a házban, a meghatározott célokra szabad felhasználni. Kereskedelmi felhasználásra nem alkalmas. Az ilyen felhasználás érvényteleníti a garanciát és a vállalatunk nem vállal felelősséget a felmerülő károkért.
- A készüléket beltéri használatra terveztük és csak élelmiszerek hűtésére/tárolására használható, Nem alkalmas kereskedelmi felhasználásra és/vagy élelmiszereken kívül egyéb anyagok tárolására. A vállalatunk a fenti megkötések figyelmen kívül hagyásából eredő károkért nem vállal felelősséget.

Biztonsági figyelmeztetések

- Ne használjon elosztót és hosszabbító kábelt.
- A sérült, elhasználódott vagy régi dugókat ne használja.
- Ügyeljen arra, hogy ne húzza, ne hajtsa meg és ne károsítsa a tápkábelt.
- Ne csavarja meg, illetve ne hajlítsa meg a kábelt, továbbá tartsa távol a forró felületektől.



- Ne használjon konnektoradapert.
- A beszerelés után győződjön meg arról, hogy a tápkábel nem szorult-e a készülék alá.
- A készüléket csak felnőttek használhatják. Ne engedje, hogy a gyerekek a hűtőszekrényrel játszanak vagy az ajtón lógjanak.
- Az áramütések elkerülése érdekében nedves kézzel soha ne dugja be vagy húzza ki a dugót.
- Soha ne tegyen üvegeket vagy fémdobozos üdítőket a fagyasztórekeszbe. Az üvegek és a dobozok felrobbanhatnak.

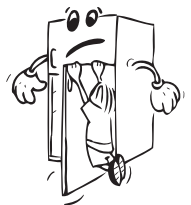

- Saját biztonsága érdekében soha ne tegyen robbanékony vagy gyúlékony anyagot a hűtőszekrénybe. A magas alkoholtartalmú italokat szorosan lezárva, függőlegesen tegye a hűtőrekeszbe.
- Amikor jeget vesz ki a fagyasztrékeszből, soha ne érjen hozzá a jéghez, mivel fagyási sérüléseket és/vagy vágásokat okozhat.
- Nedves kézzel soha ne fogja meg a fagyasztott termékeket! Ne fogyasszon közvetlenül a fagyasztrékeszből kivett fagyaltot vagy jégkockát.
- Felengedés után ne fagyassza vissza a fagyasztott árukat. Egészségügyi problémákat, például ételmérgezést okozhat.
- Ne tegyen szövetanyagot a hűtőszekrény tetejére. Ez befolyásolhatja a hűtőszekrény teljesítményét.
- Ne működtessen semmilyen elektromos készüléket a hűtőszekrény vagy a fagyasztó belsejében.
- A tartozékok sérülésének elkerülése érdekében szállításhoz rögzítse azokat a hűtőszekrény belsejében.



A hűtőszekrény telepítése és használata

A hűtőszekrény első használata előtt tanulmányozza át az alábbi pontokat:

- A hűtőszekrény üzemi feszültsége 220-240 V 50 Hz-es frekvencián.
- A dugónak a beszerelés után elérhetőnek kell lennie.
- Az első bekapcsoláskor bizonyos szag fordulhat elő. Ez azonban megszűnik amint a készülék lehűl.
- A készülék csatlakoztatása előtt győződjön meg róla, hogy a gép adattábláján szereplő feszültség és az Ön otthonában rendelkezésre álló elektromos feszültség megegyezik egymással.
- Hatékony földeléssel illesse a csatlakozót a dugaszolóaljzatba. Amennyiben a dugaszolóaljzat nem földelt vagy a csatlakozó dugó nem illeszthető a csatlakozóaljba, javasoljuk, hogy hívjon szerelőt.
- A készüléket megfelelően beszerelt, biztosítókkal rendelkező csatlakozóaljzatba kell csatlakoztatni. Az üzemeltetési pontnál az áramellátásnak (váltakozó áram) és a feszültségnek meg kell egyeznie a készülék adattábláján találhatóval (az adattábla a készülék belsejében, baloldalt található).
- A földelés nélküli használatból eredő károkért nem vállalunk felelősséget.
- A hűtőszekrény közvetlen napfénytől védett helyen helyezze el.
- Soha ne használja a hűtőszekrényt a szabadban és ne hagyja az esőn.
- A készülék legalább 50 cm távolságra legyen a tűzhelyektől, gázsütőktől és radiátoroktól, és legalább 5 cm távolságra az elektromos sütőktől.
- Ne rakjon súlyos tárgyakat a készülékre.
- A készülék felett tartandó távolságot a „Méretek” fejezetben foglalt méretek alapján ismerheti meg.
- A konyhaszekrénybe való beszerelés eljárását a Szerelési kézikönyv adja meg. A termék kizárólag megfelelő konyhaszekrényekben való használatra való.
- Az állítható első lábakat úgy kell beállítani, hogy a készülék vízszintben és stabilan álljon.



A lábak beállításához forgassa el azokat az óramutató járásával egyező irányba (vagy az ellenkező irányba). Ezt még azelőtt kell elvégezni, hogy ételt tenne a hűtőszekrénybe.

- A hűtőszekrény használata előtt törölje át az összes alkatrész hátulját meleg víz és egy teáskanál szódadikarbóna keverékével, öblítse le tiszta vízzel, majd hagyja megszáradni. Tisztítás után tegyen vissza minden alkatrészt.
- Szerelje fel a műanyag távtartót (a hátul fekete lapátokkal ellátott alkatrész) az ábrán látható módon, 90°-kal elfordítva, hogy a kondenzátor ne érjen hozzá a falhoz.
- Amennyiben a készüléket különálló egységként a falhoz helyezi, szerelje fel a hátsó távtartókat, amivel a lehető legnagyobb távolságot garantálhatja.
- Használat előtt tisztítsa meg alaposan a készüléket, különösen a belsejét (lásd: Tisztítás és karbantartás).

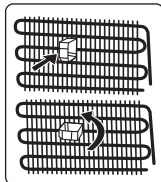

A hűtőszekrény használata előtt

- A hatékony működés érdekében a szállítást követően hagyja a hűtőszekrényt 3 óráig felállított helyzetben, és csak ezután dugja be. Ellenkező esetben megsérülhet a kompresszor.
- Az első használat során a hűtőszekrényben szagok keletkezhetnek. Amint a hűtőszekrény elkezd lehűlni, a szag enyhülni fog.

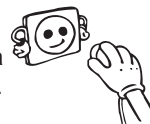

Belső világítás



FIGYELMEZTETÉS!

Áramütés veszélye.

- Tájékoztatás a terméken belül található izzókkal, illetve a külön árusított csereizzókkal kapcsolatban: Ezeknek az izzólámpáknak az a feladatuk, hogy rendkívüli környezeti feltételeknek is ellenálljanak a háztartási gépekben, mint amilyen a hőmérséklet, vibráció vagy páratartalom, illetve kijelazzék a készülék üzemállapotára vonatkozó információkat. Nem használhatók más alkalmazásokra illetve háztartási beltéri világításra.

Méretetek

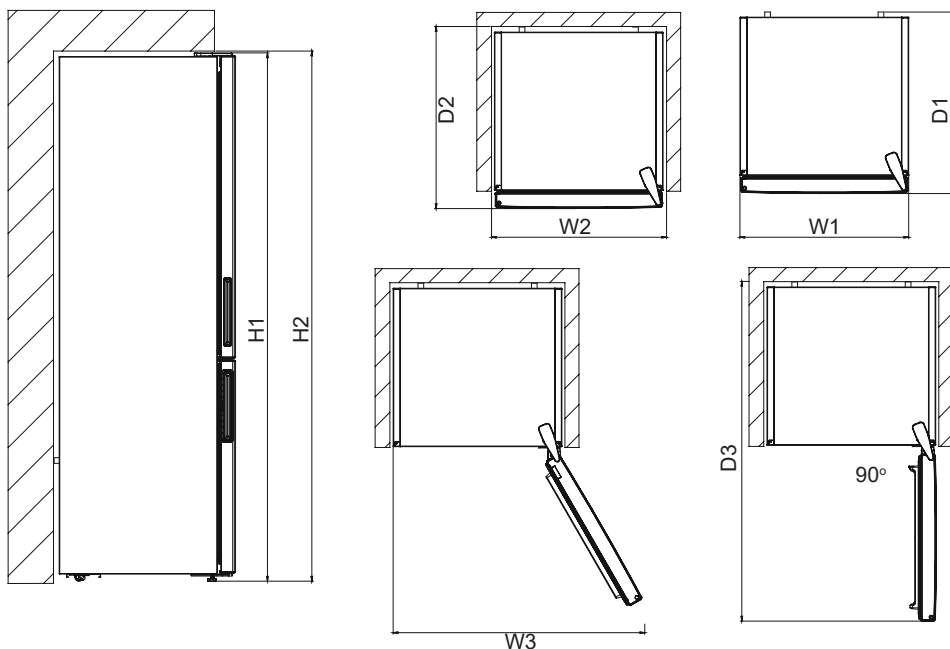

Általános méretek ¹		
H1*	mm	2010
W1	mm	595
D1	mm	650

¹ a készülék magassága, szélessége és mélysége a fogantyú

* beleértve a felső zsanér magasságát (10 mm)

Területigény használat közben ²		
H2	mm	2050
W2	mm	600
D2	mm	718

² a készülék magassága, szélessége és mélysége a fogantyúval és a hűtőlevegő szabad áramlásához szükséges területtel együtt

Összes területigény használat közben ³		
W3	mm	913
D3	mm	1158

³ a készülék magassága, szélessége és mélysége a fogantyúval, a hűtőlevegő szabad áramlásához szükséges területtel, továbbá az összes belső szerkezeti elem eltávolításához minimálisan szükséges ajtónyílás által igénybe vett területtel együtt

2. RÉSZ. KÜLÖNBÖZŐ FUNKCIÓK ÉS LEHETŐSÉGEK

Tájékoztató az újgenerációs hűtési technológiáról

Az újgenerációs hűtési technikával rendelkező hűtőszekrény-fagyasztók eltérő működési rendszerrel rendelkeznek, mint a statikus hűtőszekrények. A hagyományos hűtőszekrény-fagyasztókban a fagyasztóba beáramló levegőben lévő pára és az élelmiszerekből kipárolgó nedvesség megfagy a fagyasztóban. Azért, hogy az így keletkezett jeget elolvasszuk, azaz leolvasszuk a hűtőt, a készüléket ki kell húzni a hálózathoz. A leolvasztás közben az élelmiszerek hűtését más módon kell biztosítani, a felhasználónak ki kell ürítenie a készüléket és el kell távolítania a felgyűlt jeget.

Az új generációs hűtési technológiával rendelkező fagyasztórekeszekben az eljárás teljesen más. A ventilátor segítségével hideg és száraz levegő áramlik át a fagyasztótéren. A hideg levegő fagyasztórekeszen keresztül történő akadálytalan áramoltatásának köszönhetően az ételek egyenletesen és megfelelően fagnak meg. Így nem keletkezik jég lerakódás.

A hűtőtér működése közel azonos a fagyasztótérével. A hűtőtér felső részében található ventilátor által befűjt levegő lehűl, miközben áthalad a levegőcsatorna nyílásán. Ezzel egy időben a légcsatorna nyílásain levegőt fúj ki a készülék, ezzel a hűtési folyamat sikeresen befejeződött a hűtőtérben. A légcsatornán található lyukakat a levegő hűtőtérben történő egyenletes elosztására tervezték.

Mivel a fagyasztótér és a hűtőtér között nem áramlik levegő, a szagok nem tudnak keveredni. Ennek eredményeként az új generációs hűtési technológiával rendelkező hűtőszekrény egyszerűen használható, nagy befogadóképességű és esztétikus megjelenésű.

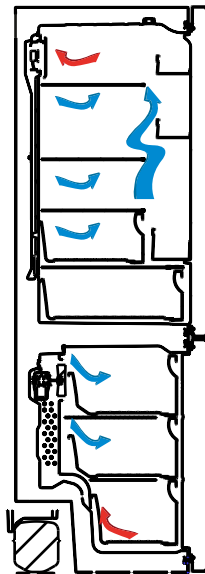

Kijelző- és vezérlőpanel

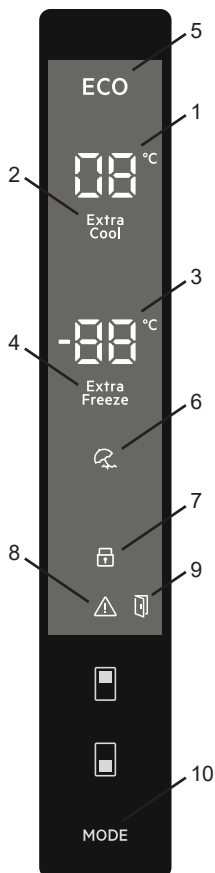

Vezérlőpanel használata

1. A hűtőszekrény beállított értékének kijelzője.
2. A szuper hűtés (Super Cool) kijelzője.
3. A fagyasztószekrény beállított értékének kijelzője.
4. A szuper fagyasztás (Super Freeze) kijelzője.
5. Az energiatakarékos mód ikonja.
6. A vakáció üzemmód ikonja.
7. A gyermekzár ikonja.
8. A riasztó ikonja.
9. Nyitott ajtó riasztási funkció ikonja.
10. Ez a gomb az üzemmódok (Energiatakarékos, vakáció...) bekapcsolását teszi lehetővé.

Világítás (ha elérhető)

Amikor a készüléket először csatlakoztatja a hálózathoz, a belső világítás 1 perccel később gyulladhat fel a nyitási próbának köszönhetően.

A fagyasztó-hűtőszekrény üzemeltetése

Magas hőmérséklet riasztás [csak egyes modellek esetén]



A riasztás aktiválódik, amikor először csatlakoztatja a készüléket a hálózati feszültséghez.

Hűtőrekesz

A riasztás akkor aktiválódik, ha a hűtőszekrény hőmérséklete 10 °C fölé emelkedik.

A riasztás ideje alatt:

- a kijelzőn villogó E10 hibakód látható,
- a riasztás visszajelző villog,
- hangjelzés hallható.

Fagyasztó rekesz

A riasztás akkor aktiválódik, ha a fagyasztó hőmérséklete -9 °C fölé emelkedik.

A riasztás ideje alatt:

- a kijelzőn villogó E09 hibakód látható,
- a riasztás visszajelző villog,
- hangjelzés hallható.

A riasztás kikapcsolása

- A riasztás kikapcsolásához nyomja meg a kezelőpanel bármelyik gombját. A rekeszben uralkodó maximális hőmérséklet megjelenik a kijelzőn, és a riasztás visszajelző villog, amíg a hőmérséklet vissza nem áll.
- A hangjelzés 1 óra elteltével automatikusan kikapcsol. A riasztás visszajelző továbbra is villogni fog, a kijelzőn végig látható hibakód mellett.
- Ha a készülék visszatér a beállított hőmérsékletre, a riasztás kikapcsol, és a normál kijelző is visszaáll. Ellenőrizze, hogy a készülékben lévő étel nem romlott-e meg vagy nem olvadt-e ki. Ha igen, olvassa el a „Felolvasztás” részt.



Az egyes rekeszek hőmérsékletének beállításához olvassa el a „A hőmérséklet szabályozása” részt.

Szuper Fagyasztás (SF) mód

Célja

- Nagy mennyiségű élelmiszer fagyasztásához, amely nem fér el a gyorsfagyasztó polcon.
- Készételek fagyasztásához.
- Friss élelmiszer gyorsfagyasztásához, hogy az megtartsa frissességét.

Hogyan használjuk?

Nyomja meg a Fagyasztó beállítás gombját, amíg a Szuper Fagyasztás (SF) ikonja meg nem jelenik a kijelzőn. A készülék hangjelzést ad. Az üzemmód bekapcsol.

Ebben az üzemmódban:

- A hűtés és a Szuper Hűtés (SC) mód hőmérséklete módosítható. A Szuper Fagyasztás (SF) mód tovább működik.
- Az Energiatakarékos és a Vakáció mód nem választható.
- A szuper fagyasztás mód a bekapcsolással azonos módon kapcsolható ki.

Megjegyzés:

- A 24 órás időtartam maximális fagyasztó kapacitását (Kg) megtalálja a készülék címkéjén.
- A maximális kapacitás kihasználásakor javasolt az ételek elhelyezése előtt 3 órával a készüléket Szuper Fagyasztás módba kapcsolni.
- A készülék hangjelzést ad, ha a fagyasztó elérte az optimális hőmérsékletet.



A Szuper Fagyasztás üzemmód automatikusan kikapcsol 24 óra eltelte után, vagy ha a fagyasztó hőmérséklete $-32\text{ }^{\circ}\text{C}$ alá esik.



Szuper Hűtés mód

Célja

- Nagy mennyiségű élelmiszer hűtéséhez és tárolásához a hűtőrekeszben.
- Italok gyors lehűtéséhez.

Hogyan használjuk?

Nyomja meg a hűtés beállítás gombját, amíg a Szuper Hűtés (SC) ikonja meg nem jelenik a kijelzőn. A készülék hangjelzést ad. Az üzemmód bekapcsol.

Ebben az üzemmódban:

- A fagyasztó és a Szuper Fagyasztás funkció hőmérséklete módosítható. A Szuper hűtés mód tovább működik.
- Az Energiatakarékos és a Vakáció mód nem választható.
- A szuper hűtés mód a bekapcsolással azonos módon kapcsolható ki.



Energiatakarékos mód

Célja

Energiatakarékosság. A kevésbé gyakori használat (ajtónyitás) időszaka alatt vagy ha nincsenek otthon, például nyaraláskor, a gazdaságos program optimális hőmérsékletet képes biztosítani, miközben áramot takarít meg.

Hogyan használjuk?

- Nyomja meg az "üzemmód gombot", amíg az energiatakarékos ikon meg nem jelenik.
- Ha 1 másodpercig nem nyomnak meg egy gombot se. Az üzemmód bekapcsol. Az Energiatakarékos üzemmód ikonja hármats villan. Az üzemmód bekapcsolásakor a készülék hangjelzést ad.
- A fagyasztó és a hűtő hőmérséklet kijelzőjén egy "E" betű jelenik meg.
- Az energiatakarékos üzemmód ikonja és az E betű a mód kikapcsolásáig látható.

Ebben az üzemmódban:

- A fagyasztó hőmérséklete szabályozható. Az energiatakarékos mód kikapcsolásakor a kiválasztott értékkel működik tovább a készülék.
- A hűtőtér hőmérséklete szabályozható. Az energiatakarékos mód kikapcsolásakor a kiválasztott értékkel működik tovább a készülék.
- A Szuper Hűtés és a Szuper Fagyasztás módok kiválaszthatók. Az Energiatakarékos mód automatikusan kikapcsol és a kiválasztott üzemmód bekapcsol.
- A Vakáció üzemmód kiválasztható az Energiatakarékos mód kikapcsolása után. A kiválasztott mód bekapcsol.
- A kikapcsolásához csak nyomja meg a Mód gombot.



Vakáció üzemmód

Hogyan használjuk?

- Nyomja meg az "üzemmód gombot", amíg a vakáció ikon meg nem jelenik.
- Ha 1 másodpercig nem nyomnak meg egy gombot se. Az üzemmód bekapcsol. A vakáció üzemmód ikonja hármat villan. Az üzemmód bekapcsolásakor a készülék hangjelzést ad.
- A hűtőtér hőmérséklet kijelzőjén az "--" jelzés lesz látható.
- Az vakáció mód ikonja és az "--" jelzés világít a funkció kikapcsolásáig.

Ebben az üzemmódban:

- A fagyasztó hőmérséklete szabályozható. A Vakáció mód kikapcsolásakor a kiválasztott értékkel működik tovább a készülék.
- A hűtőtér hőmérséklete szabályozható. A vakáció mód kikapcsolásakor a kiválasztott értékkel működik tovább a készülék.
- A Szuper Hűtés és a Szuper Fagyasztás módok kiválaszthatók. A vakáció mód automatikusan kikapcsol és a kiválasztott üzemmód bekapcsol.
- Az Energiatakarékos üzemmód a Vakáció mód kikapcsolása után választható. A kiválasztott mód bekapcsol.
- A kikapcsolásához csak nyomja meg a Mód gombot.



Ital hűtő mód

Mikor használjuk?

Ezt az üzemmódot italok adott ideig tartó lehűtésére használhatja.

Hogyan használjuk?

- Tartsa 3 másodpercig lenyomva a fagyasztó gombját.
- Egy egyedi animáció indul a fagyasztó kijelzőjén, majd 05 jelzés villog a hűtő kijelzőjén.
- A hűtőtér gombjának megnyomásával állíthatja be a kívánt időtartamot (05 - 10 - 15 - 20 - 25 - 30 perc).
- Az időtartam kiválasztásakor a számérték 3-szor felvillan a kijelzőn és a készülék hangjelzést ad.
- Ha 2 másodpercen belül nem nyom meg egyetlen gombot se, a megadott időértéket tárolja a készülék.
- A beállított idő visszaszámlálása percről percre történik.
- A hátralévő idő értéke villog a kijelzőn.
- Az üzemmód törléséhez tartsa 3 másodpercig lenyomva a fagyasztó beállítás gombját.



Képernyővédő üzemmód

Célja

Ez az üzemmód energiát takarít meg azzal, hogy kikapcsolja a vezérlőpanel összes világítását, amikor a panelt inaktív állapotban hagyják.

Használat

- A képernyővédő üzemmód 30 másodperc elteltével automatikusan aktiválódik.
- Ha bármilyen gombot megnyom, miközben a vezérlőpanel fényei nem világítanak, az aktuális gépbeállítások újra megjelennek a kijelzőn, így bármilyen kívánt módosítást el tud végezni.
- Ha nem vonja vissza a képernyővédő üzemmódot vagy nem nyom meg semmilyen gombot 30 másodpercig, akkor a vezérlőpanel fényei ismét kialszanak.

Képernyővédő üzemmód inaktíválása

- A képernyővédő üzemmód visszavonásához először nyomjon meg egy tetszőleges gombot a gombok aktiválásához, majd nyomja meg és tartsa lenyomva az üzemmód gombot 3 másodperc hosszan.
- A képernyővédő üzemmód újraaktiválásához nyomja meg és tartsa lenyomva az üzemmód gombot 3 másodperc hosszan.



A gyermekzár működése

Mikor használjuk?

A készülék gyermekzár funkciójának bekapcsolásával megakadályozhatja, hogy a gyerekek a készülék gombjaival játszanak és esetleg megváltoztassák a beállításokat.

A gyermekzár bekapcsolása

Tartsa 5 másodpercig lenyomva a fagyasztó és a hűtőtér gombját.

A gyermekzár kikapcsolása

Tartsa 5 másodpercig lenyomva a fagyasztó és a hűtőtér gombját.



Nyitott ajtó riasztási funkció

Ha a hűtő ajtaja több mint 2 percig nyitva van, a berendezés sípol és világítani kezd a nyitott ajtó jelzőfény.



Hőmérséklet beállítások

A fagyasztótér hőmérsékletének beállítása

- A fagyasztótér kijelzőjének kezdeti hőmérséklet értéke $-18\text{ }^{\circ}\text{C}$.
- Nyomja meg egyszer a fagyasztótér beállítása gombot.
- Amikor először megnyomja ezt a gombot, akkor az utoljára beállított érték fog villogni a kijelzőn.
- Amikor megnyomja ezt a gombot, a hőmérséklet annak megfelelően fog csökkenni.
- A fagyasztótér beállítás gombjának megnyomásával léptetheti a beállítási értékeket, amíg a Szuper Fagyasztás funkció jelzése meg nem jelenik. Ha 1 másodpercen belül nem nyom meg más gombot, a Szuper Fagyasztás jelzés fog villogni.
- A gomb további megnyomásával újból a $-16\text{ }^{\circ}\text{C}$ -os értékre lép vissza.
- A Vakáció mód, Szuper Fagyasztás mód, Szuper Hűtés mód vagy az Energiatakarékos mód bekapcsolása előtt beállított hőmérséklet érték kapcsol be, amikor a felsorolt üzemmódokat kikapcsolják, vagy véget nem érnek. A készülék ezen a hőmérséklet értéken működik tovább.



Hűtőtér hőmérséklet beállítása

- A hűtőtér kijelzőjének kezdeti hőmérséklet értéke $+4\text{ }^{\circ}\text{C}$.
- Nyomja meg egyszer a hűtőtér gombot.
- A gomb első megnyomására az utoljára beállított érték fog villogni a hűtőtér kijelzőjén.
- Amikor megnyomja ezt a gombot, a hőmérséklet annak megfelelően fog csökkenni.
- A hűtőtér beállítás gomb megnyomásával léptetheti a beállítási értékeket, amíg a Szuper Hűtés funkció jelzése meg nem jelenik. Ha 1 másodpercen belül nem nyom meg más gombot, a Szuper Hűtés jelzés fog villogni.
- A gomb további megnyomásával újból a $+8\text{ }^{\circ}\text{C}$ -os értékre lép vissza.
- A Vakáció mód, Szuper Fagyasztás mód, Szuper Hűtés mód vagy az Energiatakarékos mód bekapcsolása előtt beállított hőmérséklet érték kapcsol be, amikor a felsorolt üzemmódokat kikapcsolják, vagy véget nem érnek. A készülék ezen a hőmérséklet értéken működik tovább.



A fagyasztórekesz és a hűtörekesz javasolt beállításai

A fagyasztórekesz	Hűtörekesz	Megjegyzések
$-18\text{ }^{\circ}\text{C}$	$4\text{ }^{\circ}\text{C}$	A rendszeres használat és a legjobb teljesítmény érdekében.
$-20\text{ }^{\circ}\text{C}$, $-22\text{ }^{\circ}\text{C}$ vagy $-24\text{ }^{\circ}\text{C}$	$4\text{ }^{\circ}\text{C}$	Ajánlott, ha a környezeti hőmérséklet meghaladja a $30\text{ }^{\circ}\text{C}$ -ot.
Szuper fagyasztás mód	$4\text{ }^{\circ}\text{C}$	Akkor kell használni, amikor rövid idő alatt akarja lefagyasztani az élelmiszereket.
$-18\text{ }^{\circ}\text{C}$, $-20\text{ }^{\circ}\text{C}$, $-22\text{ }^{\circ}\text{C}$ vagy $-24\text{ }^{\circ}\text{C}$	$2\text{ }^{\circ}\text{C}$	Ezeket a hőmérséklet beállításokat akkor kell használni, ha a környezeti hőmérséklet magas, vagy ha úgy gondolja, hogy a hűtő nem elég hideg a hűtő ajtajának gyakori nyitogatása miatt.

Figyelmeztetések a hőmérséklet-beállításokkal kapcsolatban

- A hatékonyság érdekében nem célszerű hűtőszekrényét 10 °C alatti hőmérsékletű környezetben működtetnie.
- A hőmérséklet-beállításokat az ajtónyitások gyakoriságának és a hűtőszekrényben tartott élelmiszer mennyiségének megfelelően kell elvégezni.
- Egy beállítás végigvitele előtt ne váltson át egy másik beállításra.
- A hűtőszekrényt a teljes lehűlés érdekében a környezeti hőmérséklettől függően működtesse legfeljebb 24 óráig megszakítás nélkül azt követően, hogy bedugta. Ne nyissa ki gyakran a hűtőszekrény ajtóit, és ebben az időszakban ne helyezzen bele túl sok élelmiszert.
- A hűtőszekrényben 5 perces késleltetési funkció lép működésbe, hogy a kompresszort megóvja a károsodástól, ha a dugót kihúzza, majd újra bedugja, vagy ha áramszünet áll be. 5 perc elteltével a hűtőszekrény normálisan kezd működni.
- A hűtőszekrényt az információs címkén feltüntetett klímaosztály és a szabványokban meghatározott külső hőmérsékleti értékeken való használatra tervezték. A megfelelő hűtési hatékonyság érdekében ne használja hűtőszekrényt ezeken a hőmérsékleti határértékeken kívül.
- Ezt a készüléket 10°C - 43°C közötti környezeti hőmérséklet tartományban történő használatra tervezték.

Klímaosztály	Jelentés	Környezeti hőmérséklet
T	Trópusi	Ezt a hűtőberendezést 16 °C és 43 °C közti környezeti hőmérsékleten való használatra tervezték.
ST	Szubtrópusi	Ezt a hűtőberendezést 16 °C és 38 °C közti környezeti hőmérsékleten való használatra tervezték.
N	Mérsékelt	Ezt a hűtőberendezést 16 °C és 32 °C közti környezeti hőmérsékleten való használatra tervezték.
SN	Kiterjesztett mérsékelt	Ezt a hűtőberendezést 10 °C és 32 °C közti környezeti hőmérsékleten való használatra tervezték.

A készüléket 10°C és 43°C közötti környezeti hőmérsékleten való használatra tervezték. A készülék megfelelő működése kizárólag a megadott hőmérséklet-tartományon belül biztosítható.

Hőmérséklet kijelző

A hűtőszekrény jobb beállíthatósága érdekében egy hőmérséklet érzékelőt helyeztek el a készülék leghidegebb területén.

Az ételek jobb eltárolása érdekében, különösen a leghidegebb területen, győződjön meg róla, hogy "OK" jelzés látható a hőmérséklet kijelzőn. Ha az « OK » jelzés nem látható, az azt jelenti, hogy a hőmérsékletet nem megfelelően állították be.

Ha a kijelző nehezen látható, gondoskodjon a megfelelő megvilágításáról. A hőmérséklet beállítás minden egyes megváltoztatása után várja meg a készülék belső hőmérsékletének stabilizálódását, mielőtt esetlegesen új hőmérséklet beállítást adna meg. Kérjük, a hőmérséklet érzékelő alapján csak fokozatosan változtassa meg a beállításokat. Várjon legalább 12 órát, mielőtt újra ellenőrizné az érzékelőt és esetleg megváltoztatná a beállítást.



 **MEGJEGYZÉS:** Az ajtó többszöri, egymást követő kinyitása (vagy hosszabb nyitva tartása) után, vagy friss étel behelyezését követően természetes, hogy az "OK" jelzés nem jelenik meg a hőmérséklet beállítás kijelzőn. Ha a hűtőtérben (a készülék alsó falán) rendkívüli jegesedést tapasztal valószínűleg a túlzott párolgás miatt (túlterhelt készülék, magas külső hőmérséklet, gyakori ajtó nyitások), állítsa a hőmérséklet beállítást alacsonyabb értékre, amíg a kompresszor ki nem kapcsol.

Éltárolás a hűtőtér leghidegebb részén



Ételeit tovább eltárolhatja, ha a nekik megfelelő hűtőtségű területen helyezi el őket. A leghidegebb terület a zöldségtartó felett található.

Az itt látható szimbólum jelöli hűtőszekrénye leghidegebb részét.

Ahhoz, hogy biztosan alacsony hőmérséklet legyen a hűtőtér ezen részében, győződjön meg róla, hogy a polc a szimbólummal azonos szinten van, az ábrán látható módon.

A leghidegebb rész felső határát a matricaalsó fele jelöli (a nyíl feje). A leghidegebb rész felső polcának a nyíl fejével megegyező magasságban kell lennie. A leghidegebb rész e szint alatt található.

Mivel a polcok kivethetők, mindig győződjön meg róla, hogy a polcok a matrica által jelölt zónahatárok szintjén vannak, az egyes részek megfelelő hőmérséklete érdekében.

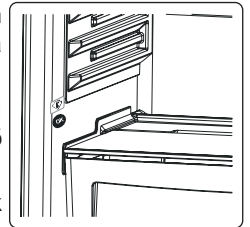

Tartozékok

Jégkocka tartó tálca

- Töltse fel vízzel a tálcát és helyezze a fagyasztórekeszbe.
- Miután a víz teljesen jéggé fagyott, a tálca csavarásával kivethetők a jégkockák.

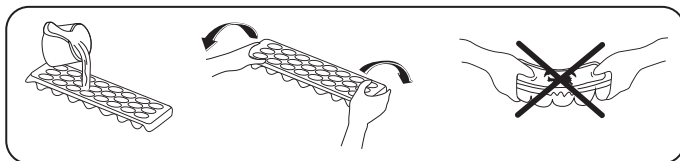

Fagyasztó rekesz

A fagyasztótér ládáiban könnyen hozzáférhető módon tárolhatja az élelmiszereket.

A fagyasztó láda kivétele:

- Húzza ki a ládát, ameddig lehetséges
- Húzza a láda elejét fel, majd kifelé.



A kihúzható láda visszahelyezéséhez végezze el ugyanezt a műveletet visszafelé.



Megjegyzés: Mindig a fogantyújánál tartva vegye ki, vagy rakja vissza a rekeszt.

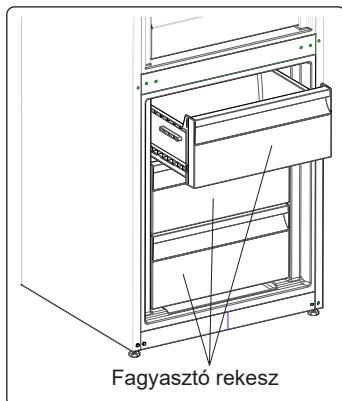

Extra hideg rekesz (egyes modelleken)

Frissen vásárolt felvágottak és sajtok ízének és állagának megőrzésére alkalmas. A kihúzható rekesz az egész hűtőszekrény hőmérsékleténél alacsonyabb hőmérsékletet biztosít a hideg levegő aktív keringetésének köszönhetően.

A frissentartó rekesz eltávolítása

- A síneken csúsztatva húzza ki maga felé a frissentartó rekeszt.
- Húzza a frissentartó rekeszt fel, hogy kivegye a sínből.

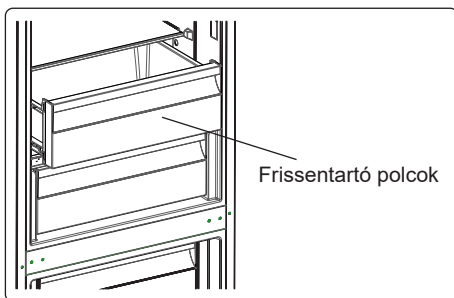

Páratartalom szabályozó (egyes modelleken)

A zárt páratartalom szabályozó a friss gyümölcsök és zöldségek hosszabb eltarthatóságát teszi lehetővé.

Ha a zöldségtároló teljesen tele van, a zöldségtároló előtt lévő frissesség szabályozót ki kell nyitni. Ezáltal a zöldségtároló levegője és páratartalma szabályozott lesz, az ételek eltarthatósága megnövekszik.

Ha páralecsapódást lát az üvegpolcon, a páratartalom szabályozót állítsa nyitott állásba.

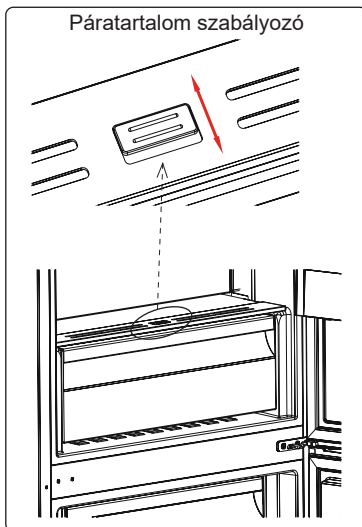

CustomFlex (egyes modelleken)

A CustomFlex® funkció segítségével lehetősége nyílik igényeire szabni a hűtőszekrény tárolókapacitását. Az ajtó belső oldalán tároló és mozgatható rekeszek találhatók, amelyeket saját igénye szerint átrendezhet. A rekeszek levehetőek, így akár el is távolíthatja a könnyebb hozzáférés érdekében.

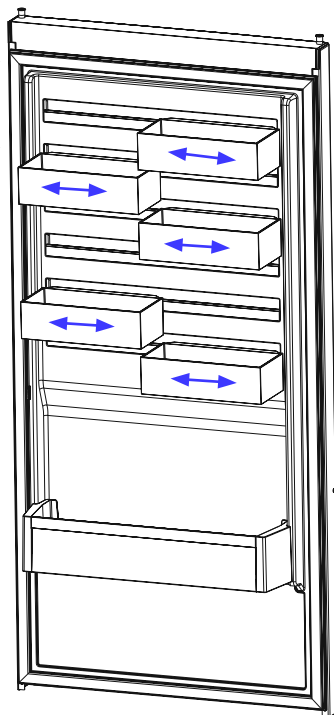

A tartozékokról szóló szakasz vizuális és szöveges leírásai a készülék modelljétől függően eltérőek lehetnek.

3. RÉSZ. AZ ÉTELEK ELRENDEZÉSE A HŰTŐSZEKRÉNYBEN

Hűtőtér

- A friss élelmiszerek tárolására szolgáló rekeszt (a típustáblán) az alábbi jelöléssel láttuk el: .
- A magas páratartalom és az ebből keletkező jegesedés elkerülése érdekében soha se helyezzen folyadékot fedetlen tárolóedényben a hűtőszekrénybe. A zúzmara leginkább a párologtató leghidegebb részein koncentrálódik, és idővel egyre többször kell a készüléket leolvasztani.
- Soha ne helyezzen meleg ételt a hűtőszekrénybe. A meleg ételt hagyja szobahőmérsékleten lehűlni, majd ezt követően úgy helyezze el a hűtőtérben, hogy a megfelelő légáramlás biztosított legyen a környezetében.
- Semmi ne érintkezzen a készülék hátsó falával, mivel ez jegesedést okozhat. A csomagolóanyagok a hátsó falhoz ragadhatnak. Ne nyissa ki túl gyakran a hűtőszekrény ajtaját.
- A húst és a megtisztított halat (műanyag fóliába csomagoltan), amit 1-2 napon belül felhasznál, helyezze a hűtőtér alsó részébe (a frissentartó fölé), mivel ez a leghidegebb rész, és a legjobb tárolási feltételeket biztosítja.
- A gyümölcsöket és zöldségeket csomagolás nélkül helyezheti el a frissentartó rekeszben.

 **MEGJEGYZÉS:** : A leghatékonyabb energiamegtakarítás a készülék alján található fiókok és az egyenletesen elosztott polcok elhelyezkedésével biztosítható. Az ajtó belső oldalán található rekeszek nincsenek hatással az energiatakarékosságra.

Élelmiszer	Eltarthatóság	Hová helyezze a hűtőrekeszben
Zöldségek és gyümölcsök	1 hét	A frissentartó rekeszben (anélkül, hogy bármibe be lennének csomagolva)
Hús és hal	2 - 3 nap	Műanyag fóliával fedve és zacskóval fedve, vagy hústartó dobozban (az üvegpolcon)
Friss sajt	3 - 4 nap	Az ajtón lévő speciális polcban
Vaj és margarin	1 hét	Az ajtón lévő speciális polcban
Palackozott termék, tej és joghurt	A gyártó által ajánlott lejárati időig	Az ajtón lévő speciális polcban
Tojások	1 hónap	A tojástartó polcban
Főtt étel	2 nap	Bármelyik polcon

Fagyasztótér

- A fagyasztórekeszt az alábbi jelöléssel láttuk el .
- Fagyasztott ételek hosszabb ideig történő tárolásához, és jégkocka készítéshez használja a hűtőszekrény mélyhűtő rekeszét.
- A gyorsfagyasztó polcot az otthon elkészített ételek, (valamint a lefagyasztani kívánt ételek gyors lefagyasztására) használja. A fagyasztó polc nagyobb hűtő-fagyasztó kapacitása miatt ez gyorsabb fagyasztást fog eredményezni. A gyorsfagyasztó polc a fagyasztórekesz felső fiókjában található.

- Ne helyezzen a frissen lefagyasztani kívánt ételt a már fagyott étel közelébe.
- A lefagyasztani kívánt ételeket (hús, darált hús, hal) egy alkalommal elfogyasztható adagokra osztva fagyassza le.
- Az egyszer már fagyogott ételt ne fagyassza le újból. Az újból lefagyasztott étel veszélyes lehet egészségére, ételmérgezést okozhat.
- Ne helyezzen meleg ételt a fagyasztótérbe, várja meg, amíg kihűl. A korábban lefagyasztott étel a mélyhűtőben kiolvadhat és tönkre mehet.
- Ha fagyasztott ételt vásárol, győződjön meg róla, hogy megfelelő módon le van fagyasztva, illetve a csomagolása sértetlen.
- A fagyasztott ételek tárolási feltételeinek szerepelnie kell az étel csomagolásán. Ha semmilyen magyarázat nincs rajta, az ételt a lehető legrövidebb időn belül el kell fagyasztani.
- Ha a fagyasztott étel csomagolása nedvesnek tűnik, és kellemetlen szaga is van, az ételt valószínűleg nem tárolták megfelelően, és megromlott. Ne vásároljon meg ilyen ételt!
- A fagyasztott élelmiszerek eltarthatósági időtartama függ a külső környezeti hőmérséklettől, az ajtók gyakori nyitásától, a termosztát beállításaitól, az élelmiszer típusától, valamint a megvásárlás és a fagyasztóba helyezés között eltelt időtartamtól. Mindig tartsa be a csomagolásán szereplő utasításokat, soha ne lépje túl az eltarthatósági időtartamot.
- Hosszú ideig tartó áramkimaradás esetén ne nyissa ki a fagyasztótér ajtaját. Hosszabb áramkimaradások esetén ne fagyassza vissza ételeit, fogyassza el őket a lehető legrövidebb időn belül.
- Vegye figyelembe, ha a fagyasztó ajtót becsukása után azonnal ki szeretné nyitni, az ajtó kicsit nehezebben nyílik. Ez nem jelent rendellenességet! Az egyensúlyi állapot elérése után az ajtó egyszerűen nyitható.

Fontos megjegyzés:

- A fagyasztott élelmiszereket, felengedésük után, a friss élelmiszerekkel azonos módon kell megfőzni. Ha nem főzi meg a kiolvasztott élelmiszereket, SOHA ne fagyassza újból le őket.
- A főtt ételekben található néhány fűszer (ánizs, bazsalikom, vizitorma, ecet, válogatott fűszerek, gyömbér, fokhagyma, hagyma, mustár, kakukkfű, majoránna, fekete bors) íze hosszú tárolás esetén megváltozik és intenzívebbé válik. Ezért a fagyasztott ételhez csak kevés fűszert adjon, vagy a kívánt fűszert csak kiolvasztás után adja az ételhez.
- Az élelmiszer eltárolhatósági ideje függ a felhasznált olajtól, zsiradéktól is. A tároláshoz megfelelő olajak/zsiradékok a margarin, borjú zsír, olíva olaj és a vaj. Fagyasztáshoz nem használható zsiradékok a földimogyoró olaj és a disznózsír.
- A folyékony élelmiszereket műanyag poharakban kell lefagyasztani, más élelmiszereket műanyag fóliába vagy zacskóba csomagolva.

Hal és hús	Előkészítés	Eltarthatóság (hónap)	Kioldvasztási idő szobahőmérsékleten - óra -
Marhasteak	Megfelelő adagokban való lefagyasztásra csomagolva	6-10	1-2
Bárányhús	Megfelelő adagokban való lefagyasztásra csomagolva	6-8	1-2

Hal és hús	Előkészítés	Eltarthatóság (hónap)	Kiolvastási idő szobahőmérsékleten - óra -
Borjú rostélyos	Megfelelő adagokban való lefagyasztásra csomagolva	6-10	1-2
Borjú pörkölt	Kis darabokban	6-10	1-2
Birka pörkölt	Darabokban	4-8	2-3
Vagdalthús	Megfelelő adagokban, fűszerezés nélkül csomagolva	1-3	2-3
Belsőség (darab)	Darabokban	1-3	1-2
Kolbász/Szalámi	Be kell csomagolni akkor is, ha fóliabevonatos	1-3	Amíg fel nem enged
Csirke és pulyka	Megfelelő adagokban való lefagyasztásra csomagolva	7-8	10-12
Liba / Kacsa	Megfelelő adagokban való lefagyasztásra csomagolva	4-8	10
Szarvas - Nyúl - Vaddisznó	Kicsontozva, 2,5 kg-os adagokban	9-12	10-12
Édesvízi hal (pisztráng, ponty, csuka, harcsa)	Mossa és szárítsa meg, miután belül alaposan megtisztította és a pikkelyeket eltávolította; a farkát és a fejrészeket le kell vágni, ahol szükséges.	2	Amíg alaposan fel nem enged
Sovány hal (tengeri sügér, nagy rombuszhal, közönséges nyelvhal)		4-8	Amíg alaposan fel nem enged
Zsíros hal (bonitófélék, közönséges makréla, tonhal, szardella)		2-4	Amíg alaposan fel nem enged
Rákfélék	Megtisztítva és zacskózva	4-6	Amíg alaposan fel nem enged
Kaviár	Eredeti csomagolásában, alumínium vagy műanyag tégelyben	2-3	Amíg alaposan fel nem enged
Csiga	Sós vízben, alumínium vagy műanyag tégelyben	3	Amíg alaposan fel nem enged

Zöldségek és gyümölcsök	Előkészítés	Eltarthatóság (hónap)	Kiolvastási idő szobahőmérsékleten - óra -
Karfiol	Távolítsa el a leveleket, szedje szét rózsáira és tegye citromos vízbe.	10 - 12	Felhasználható fagyasztott állapotban
Zöldbab, vajbab	Mossa meg és vágja apró darabokra.	10 - 13	Felhasználható fagyasztott állapotban
Borsó	Fejtse ki és mossa meg.	12	Felhasználható fagyasztott állapotban
Gomba és spárga	Mossa meg és vágja apró darabokra.	6 - 9	Felhasználható fagyasztott állapotban
Káposzta	Tisztítsa meg.	6 - 8	2

Zöldségek és gyümölcsök	Előkészítés	Eltarthatóság (hónap)	Kiolvasztási idő szobahőmérsékleten - óra -
Padlizsán	Mossa meg és vágja 2 cm-es darabokra.	10 - 12	Vegye külön az adagokat.
Kukorica	Mossa meg és csomagolja el csövestől vagy lemorzsolva.	12	Felhasználható fagyasztott állapotban
Répa	Tisztítsa meg és vágja szeletekre.	12	Felhasználható fagyasztott állapotban
Paprika	Vágja ki a magházát, vágja félbe és szedje ki a magokat.	8 - 10	Felhasználható fagyasztott állapotban
Spenót	Mossa meg.	6 - 9	2
Alma és körte	Hámozza meg és szeletelje fel.	8 - 10	(A fagyasztóban) 5
Sárgabarack és őszibarack	Vágja félbe és vegye ki a magot.	4 - 6	(A fagyasztóban) 4
Eper és málna	Mossa meg.	8 - 12	2
Párolt gyümölcsök	Csészében, 10% cukor hozzáadásával.	12	4
Szilva, cseresznye, meggy	Mossa meg és távolítsa el a szárazakat.	8 - 12	5 - 7

Tejtermékek és tészták	Előkészítés	Eltarthatóság (hónap)	Tárolási feltételek
Csomagolt (homogénezett) tej	Saját csomagolásában	2 - 3	Kizárólag homogénezett tej
Sajt (kivéve krémfehér sajt)	Szeletelje fel.	6 - 8	Rövid ideig tartó tárolásnál az eredeti csomagolásban hagyhatja. Hosszabb tároláshoz csomagolja műanyag fóliába.
Vaj, margarin	Saját csomagolásában	6	-

Tejtermékek és tészták		Előkészítés	Eltarthatóság (hónap)	Tárolási feltételek	Lezárt edényben
Tojás (*)	Tojásfehérje		10 - 12	30 grammja egy tojássárgájának felel meg.	
	Tojáskeverék (fehérje-sárgája)	Ha megfelelően össze van keverve, egy csipet só hozzáadásával megakadályozhatja, hogy túlságosan besűrűsödjön.	10	50 grammja egy tojássárgájának felel meg.	
	Tojássárgája	Ha megfelelően össze van keverve, egy csipet só hozzáadásával megakadályozhatja, hogy túlságosan besűrűsödjön.	8 - 10	20 grammja egy tojássárgájának felel meg.	

(*) *Nem szabad héjastul lefagyasztani. A tojás fehérjét és sárgáját csak külön-külön, vagy alaposan összekeverve szabad lefagyasztani.*

	Eltarthatóság (hónap)	Kiolvasztási idő szobahőmérsékleten (óra)	Kiolvasztási idő sütőben (perc)
Kenyér	4 - 6	2 - 3	4-5 (220-225 °C)
Aprósütemény	3 - 6	1 - 1,5	5-8 (190-200 °C)
Pite	1 - 3	2 - 3	5-10 (200-225 °C)
Gyümölcstorta	1 - 1,5	3 - 4	5-8 (190-200 °C)
Leveles tészta	2 - 3	1 - 1,5	5-8 (190-200 °C)
Pizza	2 - 3	2 - 4	15-20 (200 °C)

4. RÉSZ. TISZTÍTÁS ÉS KARBANTARTÁS



Ne felejtse el kihúzni a hűtőszekrényt, mielőtt tisztítani kezdené.



Ne tisztítsa a hűtőszekrényt víz ráöntésével.



Soha ne használjon gyúlékony, robbanásveszélyes vagy maró anyagot, például higítót, gázt vagy savat a tisztításhoz.



- A belső és külső oldalait áttörölheti puha ruhával vagy szivaccsal, meleg, szappanos víz segítségével.



- Egyenként távolítsa el a részeit, és tisztítsa meg szappanos vízzel. Ne mossa el őket mosogatógépben.



- Az energiatakarékosság és a hatékonyabb működés érdekében évente legalább egyszer kefével porolja le a kondenzátort.

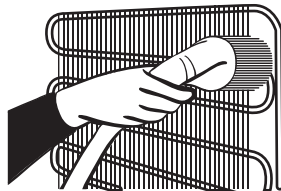

Gondoskodjon arról, hogy a hűtőszekrény ki legyen húzva a tisztítás idején.

Leolvasztás

- A hűtőszekrény teljesen automatikusan hajtja végre a leolvasztást. A leolvasztás eredményeként keletkező víz végigfolyik a vízgyűjtő csövön, belefolyik a hűtőszekrény mögött lévő párologtatóedénybe, és innen elpárolog.
- **Mielőtt belekezdene a párologtatóedény tisztításába, ne felejtse el kihúzni a hűtőszekrény dugóját.**

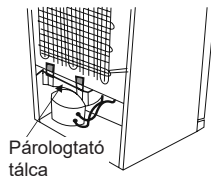

- Távolítsa el a helyéről a párologtatóedényt, a jelzett módon kicsavarozva annak csavarjait. Tisztítsa meg a megadott időközönként szappanos vízzel. Ezzel megakadályozza, hogy szag keletkezzen.

A LED lámpák cseréje



Ha a hűtőszekrény LED lámpákkal van felszerelve, lépjen kapcsolatba az ügyfélszolgálatlal, mivel ezeket csak képzett személy cserélheti ki.

Megjegyzés: A LED fénysorok elhelyezkedése és száma modelltől függően változhat.

5. RÉSZ. SZÁLLÍTÁS ÉS ELHELYEZÉS

- Az eredeti csomagolást és védőhabot az újbóli szállításhoz meg lehet tartani (opcionálisan).
- A hűtőszekrény vastag csomagolással, szalagokkal vagy erős kötélekkel kell rögzíteni, és be kell tartani az újraszállításra szolgáló csomagoláson található szállítási utasításokat.
- A mozgatható alkatrészeket (polcok, tartozékok, zöldségtárolók stb.) távolítsa el, vagy az áthelyezés és a szállítás idejére szalagok segítségével rögzítse őket a hűtőszekrényben az ütődések elkerülése érdekében.



A hűtőszekrényt álló helyzetben mozgassa.

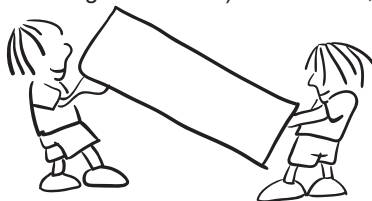

Az ajtó átszerelése

- Nem módosítható a hűtőszekrény ajtajának nyitási iránya, ha az ajtó fogantyúja az ajtó elülső felületére van rögzítve.
- A fogantyú nélküli modelleknél, valamint az olyan modelleknél, amelyeknek a fogantyút oldalra lehet felszerelni, az ajtó nyitási iránya minden további nélkül módosítható.
- Ha módosítható a hűtőszekrény ajtajának nyitási iránya, a művelet elvégzéséért vegye fel a kapcsolatot a legközelebbi hivatalos szervizzel.

6. RÉSZ. MIELŐTT HÍVNÁ A SZAKSZERVIZT

Figyelmeztetések ellenőrzése

Hűtőszekrénye figyelmezteti, ha a hűtőtér vagy a fagyasztótér hőmérséklete rendellenes szintű, vagy ha valamilyen meghibásodás történik a készülékben. Hiba esetén a figyelmeztető jelzések a fagyasztó és a hűtőtér kijelzőjén jelennek meg. Ha hűtőszekrénye nem működik:

HIBA TÍPUSA	JELENTÉS	MIÉRT	TEENDŐ
E01	Szenzoros figyelmeztetés	-	Kérjen segítséget a szerviztől, amilyen hamar csak lehet.
E02			
E03			
E06			
E07			
E08	Alacsony feszültség figyelmeztetése	Az eszköz tápellátása 170 V alá csökkent.	<p>- Nem az eszköz hibásodott meg, ez a hiba segít megakadályozni a kompresszor meghibásodását.</p> <p>- Vissza kell növelni a feszültséget az elvárt szintekre</p> <p>Ha ez a figyelmeztetés továbbra is fennáll, kapcsolatba kell lépni egy minősített szerelővel.</p>
E09	A fagyasztórekesz nem elég hideg	<p>Valószínűleg hosszú ideig fennálló áramhiba után lép fel.</p> <p>Forró élelmiszert hagytak a hűtőszekrényben.</p> <p>Az első alkalom, amikor bekapcsolták a készüléket.</p>	<ol style="list-style-type: none">1. Állítsa a fagyasztó hőmérsékletét hidegebb értékekre, vagy állítsa be a szuperfagyasztást. Ez ki fogja törölni a hibakódot, ha egyszer elérte a kívánt hőmérsékletet. Tartsa csukva az ajtókat, hogy rövidebb idő alatt kialakulhasson a helyes hőmérséklet.2. Távolítson el minden terméket, amely megpuhult/kiolvadt a hiba alatt. Ezeket rövid időn belül használja fel.3. Ne tegyen friss terméket a fagyasztórekeszbe, amíg a helyes hőmérséklet létre nem jött és a hiba meg nem szűnt. <p>Ha ez a figyelmeztetés továbbra is fennáll, kapcsolatba kell lépni egy minősített szerelővel.</p>

HIBA TÍPUSA	JELENTÉS	MIÉRT	TEENDŐ
E10	A fagyasztrékesz nem elég hideg	<p>Valószínűleg a következők után lép fel:</p> <ul style="list-style-type: none"> - Hosszú ideig fennálló áramhiba. - Forró élelmiszert hagytak a hűtőszekrényben. - Az első alkalom, amikor bekapcsolták a készüléket. 	<ol style="list-style-type: none"> 1. Állítsa a hűtőszekrény hőmérsékletét hidegebb értékekre, vagy állítsa be a szuperhűtést. Ez ki fogja törölni a hibakódot, ha egyszer elérte a kívánt hőmérsékletet. Tartsa csukva az ajtókat, hogy rövidebb idő alatt kialakulhasson a helyes hőmérséklet. 2. Ürítse ki a levegővezető csatorna furatainak elülső területét és ne tegyen élelmiszert a szenzorhoz közel. <p>Ha ez a figyelmeztetés továbbra is fennáll, kapcsolatba kell lépni egy minősített szerelővel.</p>
E11	A hűtőrekesz nagyon hideg	Különféle	<ol style="list-style-type: none"> 1. Ellenőrizze, hogy a szuperhűtés üzemmód aktiválva van-e 2. Csökkentse a hűtőrekesz hőmérsékletét 3. Ellenőrizze le, hogy a szellőzők tiszták és nincsenek eldugulva <p>Ha ez a figyelmeztetés továbbra is fennáll, kapcsolatba kell lépni egy minősített szerelővel.</p>

A készülék hibás működése a rossz beállításból vagy felhasználásból is eredhet, hogy elkerülje a szerelő felesleges kihívását és az ebből származó kiadásokat az alábbiakat ellenőrizze.

Ha hűtőszekrénye nem működik:

- Nincs áramszünet?
- Megfelelően van bedugva a tápcsatlakozó a konnektorba?
- Nem égett ki a főbiztosíték, vagy a konnektor biztosítéka?
- A konnektor nem hibásodott meg? Ennek ellenőrzéséhez dugja be a hűtőszekrény csatlakozóját egy biztosan jól működő konnektorba.

Ha a hűtőszekrény nem hűt eléggé:

- A hőmérséklet beállítás jó?
- A hűtőszekrény ajtaját gyakran kinyitják vagy hosszú ideig nyitva hagyják?
- A hűtőszekrény ajtaja megfelelően be van zárva?
- Úgy helyezett ételt vagy edényt a hűtőszekrénybe, hogy az hozzáér a készülék hátsó falához, és ezzel akadályozza a szabad légáramlást?
- Nincs túlzottan tele a hűtőszekrénye?
- Megfelelő távolságot hagyott a hűtőszekrény és a hátsó, illetve oldalsó falak között?
- A környezet hőmérséklete a használati útmutatóban megadott tartományban van?

Ha a készülék túlhűti a hűtőtérben található ételeket

- A hőmérséklet beállítás jó?

- Sok élelmiszert helyezett rövid időn belül a fagyasztótérbe? Ha igen, a hűtőszekrény lehet, hogy túlhűti a hűtőtérben lévő ételeket, mivel hosszabb ideig kell működnie a fagyasztóban lévő ételek lehűtéséhez.

Ha a hűtőszekrény túl hangosan működik

A beállított hőmérséklet szint fenntartásához a kompresszor időről időre bekapcsol. Ilyen esetben a hűtőszekrényből származó zajok normálisak, és működéséből erednek. Ha a készülék elérte a kívánt hőmérsékletet, a zajok automatikusan elhalkulnak. Ha a zajok nem szűnnek meg:

- Stabilan áll a készülék? A lábak be vannak állítva?
- Van valami a hűtőszekrény mögött?
- A polcok, vagy a polcokon lévő edények nem vibrálnak? Ebben az esetben helyezze át a polcokat és/vagy az edényeket.
- Nem vibrálnak a hűtőszekrényre helyezett tárgyak?

Normális zajok:

Repedés (jég repedésének) zaja:

- Automatikus kiolvasztás közben.
- Amikor a készülék lehül vagy melegszik (a készülék anyagának tágulása miatt).

Rövid repedő hang: Akkor hallható, amikor a termosztát ki/bekapcsolja a kompresszort.

Kompresszor zaj (normális motor zaj): Ez a zaj azt jelenti, hogy a kompresszor rendeltetésszerűen működik. A kompresszor működése rövid ideig nagyobb zajjal járhat, amikor bekapcsol.

Bugyorokoló zaj és loccsanás: Ez a zaj a hűtőközeg hűtőrendszer csöveiben történő áramlásából ered.

Víz áramlás zaja: Leolvasztás közben a párologtató tartályba áramló víz normális zaja. Ezt a zajt leolvasztás közben hallhatja.

Légbefújás zaja (Ventilátor normális hangja): Ez a zaj a No-Frost hűtőszekrényekben hallható, a rendszer normál működése közben, a levegő áramoltatása miatt.

Páralecsapódás tapasztalható a hűtőszekrény belsejében:

- Az ételeket megfelelő módon becsomagolta? A tárolóedényeket teljesen megszártotta, mielőtt a hűtőszekrénybe tette volna őket?
- Gyakran kinyitja a hűtőszekrény ajtaját? Az ajtó kinyitásakor a szoba levegőjében lévő páratartalom beáramlik a hűtőbe. Különösen ha a páratartalom túl magas a szobában, az ajtó minél gyakoribb kinyitása nyomán a pára lecsapódik a készülékben.
- Normális jelenség, hogy vízcseppek keletkezzenek a hátsó falon az automatikus leolvasztás folyamat eredményeként. (Statikus modellekben)

Ha az ajtók nem nyílnak és záródnak rendesen:

- A tárolt élelmiszerek nem akadályozzák az ajtó záródását?
- Megfelelően vannak elhelyezve a rekeszek, polcok és fiókok?
- Nincsenek az ajtótomítések megsérülve vagy elszakadva?
- Hűtőszekrényre vízszintes felületen áll?

Ha a hűtőszekrény ház szélei az ajtó zsanérjának csatlakozásánál melegek:

Különösen nyáron (melegben) a kompresszor működése közben a zsanér csatlakozásánál a készülék felszíne felmelegszik. Ez normális jelenség.

FONTOS MEGJEGYZÉSEK:

- A kompresszor védelmi hőbiztosítóka megszakít hirtelen áramszünet vagy a készülék csatlakozójának kihúzása után, mivel a hűtőrendszerben található gáz nem stabilizálódott. Ez teljesen normális, és a hűtő 4 vagy 5 perc múlva újraindul.
- A hűtőszekrény hűtőegysége a hátsó falba van beépítve. Ezért meghatározott időközönként a hűtőszekrény hátsó felületén vízcseppek vagy jég jelenhet meg a kompresszor működése következtében. Ez normális jelenség. Nincs szükség leolvasztásra, kivéve, ha a jég mennyisége jelentős.
- Ha a hűtőszekrényt hosszabb ideig nem használja (pl. nyaralás alatt), húzza ki a csatlakozóját. Tisztítsa ki a hűtőszekrényt a 4. részben leírtak szerint, és hagyja nyitva az ajtaját, hogy ezzel elkerülje a kellemetlen szagok kialakulását és a készülék belseje kiszáradjon.
- Az Ön által megvásárolt készüléket háztartási használatra tervezték és csak otthoni, a kézikönyvben megjelölt célra történő használható. Nem alkalmas kereskedelmi vagy közcélú felhasználásra. Ha a fogyasztó az itt leírtaktól eltérő módon használja a készüléket, akkor a gyártó és a forgalmazó nem felel semmilyen, a jótállási időszakban felmerülő meghibásodásért vagy javításért.
- Ha minden, a fentiekben leírt utasítást betartott és a probléma továbbra is fennáll, kérjük forduljon a hivatalos márkaszervizhez.

Energiatakarékossági tippek

1. A hűtőszekrényt hűvös, jól szellőző, közvetlen napfénytől védett helyen, hőforrásoktól (radiátor, tűzhely stb.) távol helyezze el. Ellenkező esetben használjon szigetelő lemezt.
2. Mielőtt a hűtőszekrénybe tenné az ételt vagy az italt, várja meg, amíg kihűlnek.
3. Fagyasztott élelmiszer kiolvasztásakor tegye azt a hűtőszekrény rekeszbe. A fagyasztott étel alacsony hőmérséklete segíti a hűtőszekrény rekesz hűtését. Ezzel csökkenti az energiagigényt.
4. Az italokat és folyadékokat lefedve tegye a hűtőszekrénybe. Ellenkező esetben megnő a páratartalom a készülékben. Így a hűtőszekrény több ideig fog dolgozni. Az italok és folyadékok lefedésével egyúttal illatukat és ízüket is megőrzi.
5. Amikor valamit betesz a hűtőszekrénybe, minél rövidebb ideig hagyja nyitva a készülék ajtaját.
6. Tartsa zárva a készülék különböző hőmérsékletű rekeszeinek fedelét (frissentartó, hűtő-rekesz stb.).
7. Az ajtó tömítéseinek tisztának és rugalmasnak kell lenniük. Amennyiben a tömítések elhasználódtak és levehetőek, cserélje ki azokat. Amennyiben nem levehetőek, cserélje ki az ajtót.
8. Az Eco üzemmód/alapértelmezett beállítás funkció energiatakarékosan tartósítja a friss és fagyasztott élelmiszereket egyaránt.
9. Friss élelmiszerek tárolására alkalmas rekesz (hűtőszekrény): A leghatékonyabb energiamegtakarítást a készülék alján található fiókok és az egyenesen elosztott polcok elhelyezkedésével biztosítható. Az ajtón belső oldalán található rekeszek nincsenek hatással az energiatakarékosságra.
10. Fagyasztott élelmiszerek tárolására alkalmas rekesz (fagyasztó)_ A készülék belső elrendezése biztosítja a leghatékonyabb energiamegtakarításra.
11. Ne távolítsa el a jégakkukat a fagyasztórekeszből (ha van benne).

7. RÉSZ. A KÉSZÜLÉK RÉSZEI ÉS REKESZEI

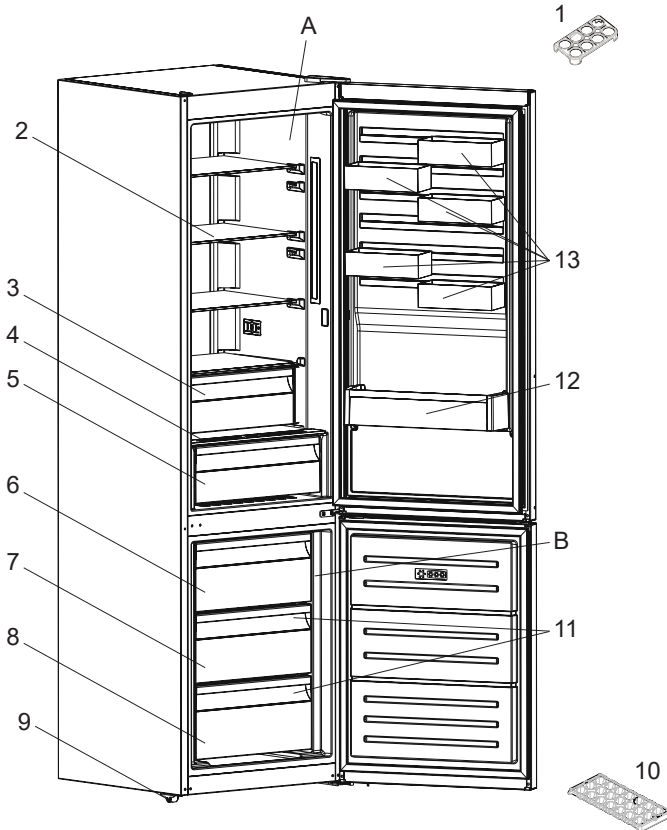

A fentiek csupán a készülék egyes részeinek tájékoztató bemutatására szolgálnak. Az adott modell függvényében a részegységek eltérőek lehetnek.

- | | |
|---|----------------------------|
| A) Hűtőrekesz | 6) Fagyasztó felső kosár |
| B) Fagyasztórekesz | 7) Fagyasztó középső kosár |
| 1) Tojástartó | 8) Fagyasztó alsó kosár |
| 2) Hűtő üvegpól | 9) Állítható lábak |
| 3) Extra hideg rekesz (Frissentartó rekesz) * | 10) Jégkockatartó |
| 4) Zöldségtároló fedele | 11) Fagyasztó üvegpólcok * |
| 5) Zöldségtároló rekesz | 12) Palacktartó |
| | 13) CustomFlex |

* Néhány modellben

8. RÉSZ. MŰSZAKI ADATOK

A műszaki adatok a készülék belső oldalán elhelyezett típustáblán és az energiafogyasztási címkén található.

A készülékkel együtt átadott energiafogyasztási címkén található QR kód egy internetes linket tartalmaz az EU EPREL adatbázisához, ahol megtalálhatók a készülék teljesítményére vonatkozó adatok.

Őrizze meg az energiaosztály címkét a felhasználói kézikönyvvel és a készülékhez adott egyéb dokumentumokkal együtt.

Ugyanezek az információk megtalálhatók az EPREL adatbázisban a <https://eprel.ec.europa.eu> link segítségével, a készülék típustábláján található modellnév és termékszám alapján.

Az energiafogyasztási címkére vonatkozóan részletes információt talál a www.theenergylabel.eu linken.

9. RÉSZ. INFORMÁCIÓK TESZTELŐ INTÉZETEK SZÁMÁRA

A készülék EcoDesign ellenőrzésre való telepítését és előkészítését az EN 62552 szabvány szerint kell végezni. A szellőzési előírásoknak, a befogadó terület méreteinek és a faltól való minimális hátsó távolságnak meg kell felelnie a Felhasználói kézikönyv 1. Részében írtaknak. Kérjük, vegye fel a kapcsolatot a gyártóval, ha további információkra van szüksége, beleértve a berakodási tervrajzokat is.



www.aeg.com/shop



CE