

EEA23200L

ET Kasutusjuhend | **Nõudepesumasin**

2

HU Használati útmutató | **Mosogatógép**

28



Tere tulemast Electroluxi kasutajate hulka! Aitäh, et valisite meie seadme.



nõuandeid, brošüüre, tõrkeotsingu, remondi- ja hooldusteavet:
www.electrolux.com/support

Jäetakse õigus teha muutusi.

SISUKORD

| | |
|-------------------------------------|----|
| 1. OHUTUSINFO..... | 2 |
| 2. OHUTUSJUHISED..... | 4 |
| 3. PAIGALDAMINE..... | 6 |
| 4. TOOTEKIRJELDUS..... | 7 |
| 5. JUHTPANEEL..... | 8 |
| 6. PROGRAMMI VALIMINE..... | 8 |
| 7. ÜLDSEADED..... | 10 |
| 8. ENNE ESMAKORDSET KASUTAMIST..... | 14 |
| 9. IGAPÄEVANE KASUTAMINE..... | 15 |
| 10. VIHJEID JA NÄPUNÄITEID..... | 17 |
| 11. PUHASTUS JA HOOLDUS..... | 19 |
| 12. TÕRKEOTSING..... | 22 |
| 13. TEHNILINE TEAVE..... | 26 |
| 14. JÄÄTMEKÄITLUS..... | 27 |

1. ⚠ OHUTUSINFO

Enne seadme paigaldamist ja kasutamist lugege kaasasolev juhend tähelepanelikult läbi. Tootja ei võta endale vastutust vigastuste või varalise kahju eest, mis on tingitud paigaldusnõuete eiramisest või väärast kasutusest. Hoidke kasutusjuhend kindlas kohas alles, et saaksite seda vajadusel vaadata.

1.1 Laste ja haavatavate inimeste turvalisus

- Vähemalt 8-aastased ja vanemad lapsed ning piiratud füüsiliste, sensorsete või vaimsete võimete või väheste kogemuste ja teadmistega isikud tohivad seda seadet kasutada järelevalve all või kui neid on õpetatud seadet ohutul viisil kasutama ja mõistma kaasnevaid ohte.

- Lapsed vanuses 3 kuni 8 aastat ning raske või keerulise puudega isikud tuleks hoida seadmest eemal, kui neil ei saa pidevalt silma peal hoida.
- Alla 3-aastased lapsed tuleks seadmest eemal hoida, kui täiskasvanu nende tegevust ei jälgi.
- Tuleb jälgida, et lapsed seadmega ei mängiks.
- Hoidke pesuained lastele kättesaamatuna.
- Hoidke lapsed ja lemmikloomad seadmest eemal, kui selle uks on lahti.
- Lapsed ei tohi ilma järelvalveta seadet puhastada ega hooldustoiminguid läbi viia.

1.2 Üldine ohutus

- See seade on mõeldud ainult majapidamis- ja lauanõude puhastamiseks.
- See seade on ettenähtud kasutamiseks kodumajapidamise siseruumides.
- Seda seadet võib kasutada kontorites, hotellide külalistetubades, hommikusöögiga külalistetubades, talumajapidamistes ja muudes sarnastes majutusruumides, kui selline kasutamine ei ületa (keskmist) kodumajapidamise kasutuskoormust.
- Ärge muutke seadme tehnilisi omadusi.
- Kasutatava vee surve (minimaalne ja maksimaalne) peab jääma vahemikku 0.05 (0.5) / 1 (10) baari (MPa).
- Järgige nõudekomplekti maksimaalset lubatud arvu 10 .
- Komistamise ärahoidmiseks ei tohi seadme ust lahti jätta.
- Kui toitejuhe on kahjustatud, laske see ohutuse mõttes välja vahetada tootja poolt, tema volitatud hooldekeskuses või kvalifitseeritud isiku poolt.
- HOIATUS: Nugade ja muude teravate otstega riistade korvi laadimisel suunake nende otsad allapoole või asetage need horisontaalasendisse.
- Enne mistahes hooldust lülitage seade välja ja eemaldage toitepistik pistikupesast.

- Ärge kasutage seadme puhastamiseks kõrgsurve vee- ega aurupihustit.
- Kui seadme põhjas on ventilatsiooniaugud, ei tohi need olla tõkestatud (nt vaibaga).
- Seadme veevarustusega ühendamisel tuleb kasutada uusi komplekti kuuluvaid voolikukomplekte. Vanu voolikukomplekte ei tohi kasutada.

2. OHUTUSJUHISED

2.1 Paigaldamine

HOIATUS!

Seadet tohib paigaldada ainult kvalifitseeritud tehnik.

- Eemaldage kõik pakkematerjalid.
- Kahjustatud seadet ei tohi paigaldada ega kasutada.
- Järgige seadmega kaasasolevaid paigaldusjuhiseid.
- Kuna seade on raske, olge selle liigutamisel ettevaatlik. Kasutage töökindaid ja kinnisi jalanõusid.
- Ärge paigaldage seadet ruumi, mille temperatuur on alla 0 °C.
- Paigaldage seade ohutusse ja sobivasse kohta, mis vastab paigaldusnõuetele.
- Ohutuse tagamiseks ärge kasutage seadet enne, kui see on köögimööblisse paigaldatud.

2.2 Elektriühendus

HOIATUS!

Tulekahju- ja elektrilöögioht.

- Hoiatus: see seade on ette nähtud paigaldamiseks/ühendamiseks hoone maandatud ühendusega.
- Kontrollige, kas andmeplaadil olevad elektrilandmed vastavad teie kohaliku vooluvõrgu näitajatele.
- Kasutage alati nõuetekohaselt paigaldatud elektriohutut pistikupesa.
- Ärge kasutage mitmikpistikuid ega pikenduskaableid.
- Veenduge, et te ei vigastaks toitepistikut ega -juhet. Kui seadme toitekaabel tuleb

välja vahetada, siis pöörduge meie hoolduskeskusse.

- Ühendage toitepistik seinakontakti alles pärast paigalduse lõpuleviimist. Veenduge, et pärast paigaldamist säilib juurdepääs toitepistikule.
- Seadet vooluvõrgust eemaldades ärge tõmmake toitekaablist. Võtke alati kinni pistikust.

2.3 Veeühendus

- Vältige veevoolikute kahjustamist.
- Enne ühendamist uute või pikalt kasutamata torudega või pärast parandustöid või uute seadeldiste (nt veemöödikute) paigaldamist laske veel mõnda aega voolata, kuni see on puhas ja selge.
- Seadme esmakordsel kasutamisel ja pärast seda kontrollige, ega kuskil pole lekkeid.
- Kui vee sisselaskevoolik on kahjustada saanud, sulgege kohe veekraan ja eemaldage pistik seinakontaktist. Vee sisselaskevooliku vahetamiseks võtke ühendust volitatud teeninduskeskusega.
- Ilma elektritoiteta ei ole veekaitse süsteem sisse lülitatud. Sel juhul on olemas üleujutuse oht.
- Vee sisselaskevoolikul on kaitseklapp ja sisemise toitekaabliga ümbris.

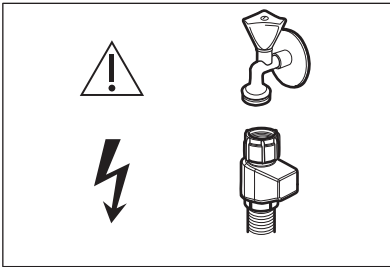

HOIATUS!

 Ohtlik pinge.

2.4 Kasutamine

- Ärge pange tuleohtlikke või tuleohtliku ainega märgunud esemeid seadmesse, selle lähedusse ega peale.
- Nõudepesumasinate jaoks mõeldud pesuained on ohtlikud. Järgige pesuainepakendil toodud ohutusjuhiseid.
- Ärge mängige seadmes oleva veega ega jooge seda.
- Ärge eemaldage nõusid seadmest enne, kui programm on lõppenud. Nõudele võib jääda veidi pesuainet.
- Ärge asetage avatud uksele mingeid esemeid ega avaldage sellele survet.
- See seade võib väljastada kuumat auru, kui te avate ukse programmi töötamise ajal.

2.5 Hooldus

- Seadme parandamiseks võtke ühendust volitatud teeninduskeskusega. Kasutage ainult originaalvaruosi.
- Pidage meeles, et kui olete parandanud seadet ise või lasknud seda teha ebapädeval isikul, võib see kahjustada seadme ohutust ja muuta garantii kehtetuks.
- Pärast mudeli tootmise lõpetamist on vähemalt 7 aasta jooksul saadaval järgmised tagavaraosad: mootor,

tsirkulatsiooni- ja tühjendusump, kuumutusseadmed ja kuumutuselemendid, sealhulgas soojuspumbad, torud ja nende juurde kuuluvad seadmed, sealhulgas voolikud, ventiilid, filtrid ja veesulgurid, ukse juurde kuuluvad osad, trükkplaadid, elektroonilised kuvarid, surveülitid, termostaadid ja andurid, tarkvara ja püsivara koos lähtestamistarkvaraga. Pärast mudeli tootmise lõpetamist on vähemalt 10 aasta jooksul saadaval järgmised tagavaraosad: uksehing ja tihendid, muud tihendid, pihustushoovad, tühjendusfiltrid, sisemised restid ja plastikust osad nagu korvid ja kaaned. Kestus võib teie riigis olla pikem.

- Lisateabe saamiseks külastage meie veebisaiti.
- Pidage meeles, et mõned varuosad on saadaval ainult ametlikele parandajatele ning et mõned varuosad ei pruugi kõigile mudelitele sobida.
- Teave selles seadmes olevate lampide ja eraldi müüdavate varulampide kohta: Need lambid taluvad ka koduste majapidamiseseadmete äärmuslikumaid tingimusi, näiteks temperatuuri, vibratsiooni, niiskust või on mõeldud edastama infot seadme tööoleku kohta. Need pole mõeldud kasutamiseks muudes rakendustes ega sobi ruumide valgustamiseks.

2.6 Jäätmekäitlus

HOIATUS!

Lämbumis- või vigastusoht!

- Eemaldage seade vooluvõrgust.
- Lõigake toitekaabel seadme küljest lahti ja visake ära.
- Eemaldage seadme ukse fiksaator, et vältida laste ja loomade seadmesse lõksu jäämist.

3. PAIGALDAMINE

⚠ HOIATUS!

Enne paigaldamist lugege ohutuse peatükki.

Üksikasjaliku paigaldusteabe saamiseks vaadake seadmega kaasasolevat paigaldusjuhendit.

3.1 Köögimööblisse paigutamine



www.youtube.com/electrolux
www.youtube.com/aeg

How to install your AEG/Electrolux
45 cm dishwasher

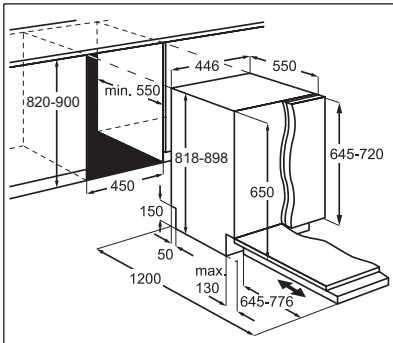

3.2 Turvakorgid

Kui mööblipaneel pole paigaldatud, avage seadme uks ettevaatlikult, et vältida vigastusohu.

Pärast paigaldamist veenduge, et plastkatted on oma kohale lukustunud. Ukse külgedel

olevate plastkatete kahjustamine või eemaldamine võib mõjutada seadme funktsionaalsust ja põhjustada vigastusi. Kui plastkate on kahjustatud, võtke ühendust volitatud teeninduskeskusega, et vahetada see uue vastu.

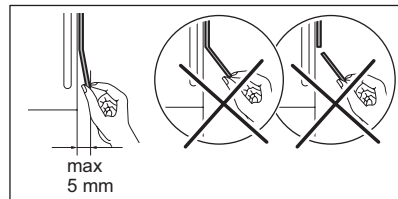
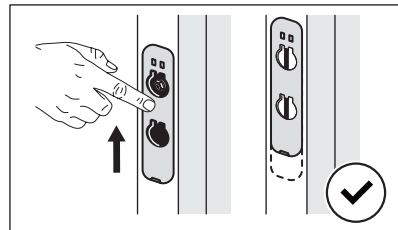
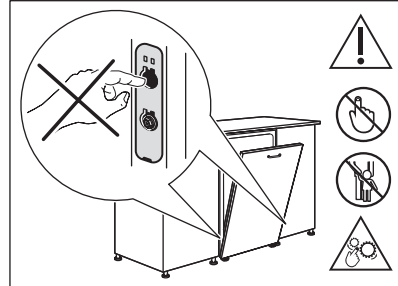

4. TOOTEKIRJELDUS

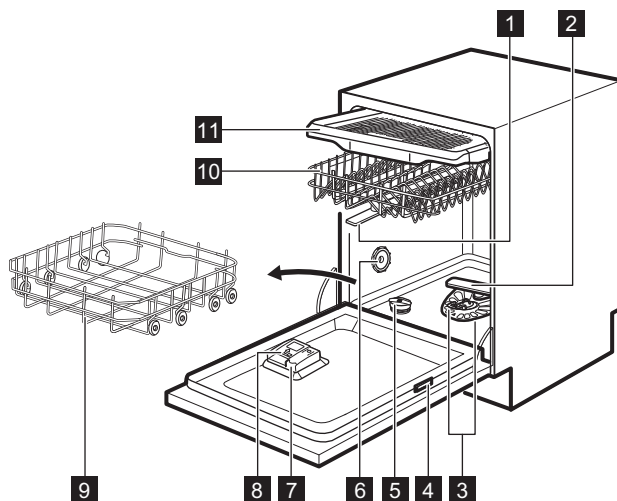

- 1 Ülemised pihustikonsoolid
- 2 Alumine pihustikonsool
- 3 Filtrid
- 4 Andmeplaat
- 5 Soolamahuti
- 6 Õhuava
- 7 Loputusvahendi jaotur
- 8 Pesuainejaotur
- 9 Alumine korv

- 10 Ülemine korv
- 11 Söögiriistade sahtel



Joonisel on näidatud toote üldine ülevaade. Täpsema teabe saamiseks vt teisi peatükke või seadmega kaasasolevaid dokumente.

4.1 Beam-on-Floor

Beam-on-Floor on tuli, mis kuvatakse seadme ukse ette põrandale.

- Kui programm käivitub, süttib punane tuli, mis põleb kuni programmi lõppemiseni.
- Kui programm on lõppenud, süttib roheline tuli.
- Seadme rikke korral punane tuli vilgub.



Beam-on-Floor kustub, kui seade lülitatakse välja.



Kui AirDry lülitatakse sisse kuivatusfaasi ajal, ei pruugi põrandale projitseeritav info täielikult nähtav olla. Et näha, kas tsükkel on lõppenud, vaadake juhtpaneeli.

5. JUHTPANEEL

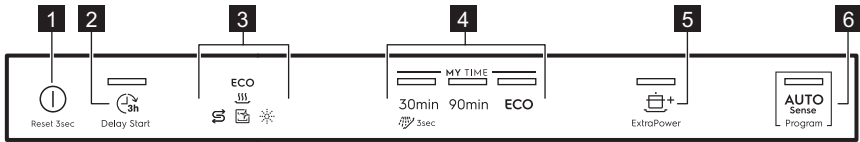

- 1 Sees/Väljas nupp / Lähtetusnupp
- 2 Viitkäivituse nupp
- 3 Indikaatorid
- 4 MY TIME programmi valikuriba

- 5 ExtraPower funktsiooni nupp
- 6 AUTO Sense programminupp

5.1 Indikaatorid

| Indikaator | Kirjeldus |
|------------|---|
| ECO | ECO programmi indikaator. See tähistab kõige keskkonnasõbralikumat programmi tavalise määrdumisastmega nõude jaoks. Vt jaotist " Programmi valimine ". |
| | Loputusvahendi indikaator. On sees, kui loputusvahendi vajab täitmist. Vt jaotist " Enne esimest kasutamist ". |
| | Soolaindikaator. See on sees, kui soolamahuti vajab täitmist. Vt jaotist " Enne esimest kasutamist ". |
| | Machine Care indikaator. See on sees, kui seadme sisemus vajab puhastamist programmiga Machine Care. Vt jaotist „ Hooldus ja puhastamine “. |
| | Kuivatustsükli indikaator. See on sees, kui valitud on kuivatustsükliga programm. Vilgub kuivatustsükli ajal. Vt jaotist " Programmi valimine ". |

6. PROGRAMMI VALIMINE

6.1 MY TIME

MY TIME valikuriba võimaldab valida sobiva nõudepesutsükli olenevalt programmi kestusest.

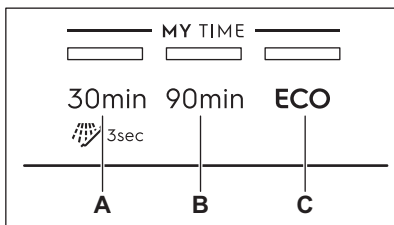

- 30min** on kõige lühem programm, mis sobib värskelt ja kergelt määrdunud nõude pesemiseks.
 - Eelloputus (15min)** on programm nõudelt toidujäätmete mahaloputamiseks. See hoiab ära halva lõhna tekkimise seadmes. Ärge kasutage koos selle programmiga pesuaineid.
- 90min** on programm tavalise määrdumisastmega nõude pesemiseks ja kuivatamiseks.
- ECO** on kõige pikem programm, mis tarbib tavalise määrdumisastmega lauanõude ja söögiriistade pesemisel vett ja energiat kõige efektiivsemalt. See on

standardprogramm
kontrollimisastuteste. ¹⁾

6.2 AUTO Sense

Programm AUTO Sense kohandab pesutsükli automaatselt vastavalt nõude tüübile.

Seade tunneb ära korvides olevate esemete määrdumisastme ja koguse. Vee temperatuuri ja kogust ja programmi kestust reguleeritakse vastavalt.

6.4 Programmide ülevaade

| Programm | Nõudepesu- masina koor- mus | Määrdumis- aste | Programmi etapid | Funktsioonid |
|------------|---------------------------------------|---|--|--|
| 30min | Köögi-riistad, söögi-riistad | Värske | <ul style="list-style-type: none">Nõudepesu 50 °CVaheloputusLõpploputus 45 °CAirDry ¹⁾ | <ul style="list-style-type: none">ExtraPower |
| Eelloputus | Kõik | Kõik | <ul style="list-style-type: none">Eelpesu | Ei ole kohaldatav |
| 90min | Lauanõud, söögi-riistad, potid, panid | Normaalsed, kergelt kinnikuivanud toidujäänused | <ul style="list-style-type: none">Nõudepesu 60 °CVaheloputusLõpploputus 55 °CKuivatusAirDry ¹⁾ | <ul style="list-style-type: none">ExtraPower |
| ECO | Lauanõud, söögi-riistad, potid, panid | Normaalsed, kergelt kinnikuivanud toidujäänused | <ul style="list-style-type: none">EelpesuNõudepesu 50 °CVaheloputusLõpploputus 55 °CKuivatusAirDry ¹⁾ | <ul style="list-style-type: none">ExtraPower |
| AUTO Sense | Lauanõud, söögi-riistad, potid, panid | Kõik | <ul style="list-style-type: none">EelpesuNõudepesu 50 - 60 °CVaheloputusLõpploputus 60 °CKuivatusAirDry ¹⁾ | Ei ole kohaldatav |

6.3 Funktsioonid

Programmivalikut saate vastavalt vajadusele muuta, aktiveerides funktsioonid.

ExtraPower

 ExtraPower parandab valitud programmi nõudepesutulemusi. Valik tõstab pesemise temperatuuri ja kestust.

¹⁾ Seda programmi kasutatakse, et hinnata vastavust komisjoni ökodisaini määrusele (EL) 2019/2022.

| Programm | Nõudepesumasina koormus | Määrumisaste | Programmi etapid | Funktsioonid |
|--------------|---|--------------|---|-------------------|
| Machine Care | Seadme sisemuse puhastamiseks. Vt jaotist „Hooldus ja puhastamine“. | | <ul style="list-style-type: none"> Puhastamine 70 °C Vaheloputus Lõpuloputus AirDry 1) | Ei ole kohaldatav |

1) Automaatne ukse avanemine kuivatusfaasi ajal. Vt jaotist „Üldseaded“.

Tarbimisväärtused

| Programm 1)2) | Vesi (l) | Energia (kWh) | Kestus (min) |
|---------------|----------|---------------|--------------|
| 30min | 10.3 | 0.623 | 30 |
| Eelloputus | 3.8 | 0.014 | 15 |
| 90min | 10.4 | 0.858 | 90 |
| ECO | 9.9 | 0.754 | 240 |
| AUTO Sense | 10.5 | 0.942 | 170 |
| Machine Care | 9.2 | 0.659 | 60 |

1) Vee surve ja temperatuur, elektripinge kõikumine, erinevad valikud ja nõude kogus ning määrumisaste võivad väärtusi mõjutada.

2) Programmide väärtused, välja arvatud ECO, on ainult hinnangulised.

Teave katseasutustele

Vajaliku teabe saamiseks efektiivsuse katsete läbiviimise kohta (nt kooskõlas standardiga: EN60436), saatke e-kiri aadressile:

info.test@dishwasher-production.com

Lisage oma taotlusele ka andmesildil toodud tootenumber (PNC).

Kui teil on oma nõudepesumasina kohta muid küsimusi, vaadake seadme komplektis olevat hooldusjuhendit.

7. ÜLDSEADED

Seade tuleb seadistada ja põhiseadeid muuta vastavalt vajadustele.

| Number | Seadistused | Väärtused | Kirjeldus ¹⁾ |
|--------|---------------------|------------------------------------|--|
| 1 | Vee karedus | Alates 1 kuni 10 (vaikeväärtus: 5) | Valige veepehmedaja tase vastavalt oma piirkonna vee karedusele. |
| 2 | Loputusvahendi tase | Alates 0 kuni 8 (vaikeväärtus: 5) | Reguleerige eraldatava loputusvahendi kogust vastavalt vajadusele. |

| Number | Seadistused | Väärtused | Kirjeldus ¹⁾ |
|--------|-------------------------|-------------------------------|--|
| 3 | Heli peatamine | Sees Väljas (vaikeväärtus) | Programmi lõppu tähistavate helisignaali sisse- või väljalülitamine. |
| 4 | Automaatne ukse avamine | Sees (vaikeväärtus) Väljas | AirDry sisse- või väljalülitamine. |
| 5 | Nuputoonid | Sees (vaikeväärtus) Väljas | Nuppude vajutamisel kõlava heli sisse- või väljalülitamine. |

1) Täpsema teabe saamiseks lugege käesolevat peatükki.

Üldseadeid saate muuta seadistusrežiimis.

Kui seade on seadistusrežiimis, tähistavad juhtpaneeli indikaatorid saadaolevaid seadeid. Iga seade puhul vilgub vastav indikaator:

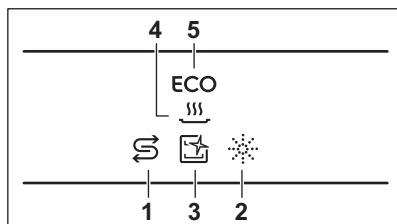

7.1 Seadistusrežiim

Seadistusrežiimi sisenemine

Seadistusrežiimi saate siseneda enne programmi käivitamist. Seadistusrežiimi ei saa siseneda ajal, kui programm töötab.

Seadistusrežiimi sisenemiseks vajutage ja hoidke korraka 30min ja ECO vähemalt 3 sekundit.

- Valiku 30h tuli ja indikaator vilguvad.
- Indikaatorid , , ja **ECO** põlevad.
- Valikuriba MY TIME tuled põlevad.

Kuidas seadistusrežiimis navigeerida

Seadistusrežiimis saate navigeerida MY TIME valikuriba abil.

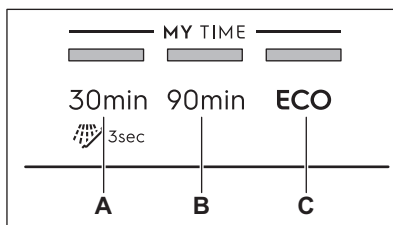

- A. Eelmine-nupp
- B. OK-nupp
- C. Järgmine-nupp

Kasutage **Eelmine** ja **Järgmine**, et üldseadeid vahetada ja nende väärtusi muuta.

Kasutage **OK**, et siseneda valitud seadesse ja väärtuse muutmist kinnitada.

Seade muutmine

Veenduge, et seade on seadistusrežiimis.

1. Vajutage **Eelmine** või **Järgmine**, kuni soovitud seadele vastav indikaator vilkuma hakkab.

Valikule 30h vastav tuli näitab kehtiva seade väärtust:

- Kui seadeks on valitud kaks väärtust (sees ja väljas), siis tuli kas põleb (= seade on sees) või mitte (= seade on väljas).
 - Mitme väärtusega (tasemega) seadete puhul tuli vilgub. Vilkumiste arv tähistab olemasolevat seadistuse väärtust (nt 5 vilkumist + paus + 5 vilkumist... = 5. tase).
2. Seade avamiseks vajutage **OK**.
 - Seadele vastav indikaator põleb.
 - Teised indikaatorid on kustunud.

- Valikule  vastav tuli näitab kehtiva seade väärtust.
3. Vajutage **Eelmine** või **Järgmine** väärtuse muutmiseks.
 4. Valiku kinnitamiseks vajutage **OK**.
 - Uus seade on salvestatud.
 - Seade pöördub tagasi seadete valimise režiimi.
 5. Seadete režiimist väljumiseks vajutage ja hoidke 3 sekundit korraga **30min** ja **ECO**.

Seade pöördub tagasi programmi valimise režiimi.

Salvestatud seaded kehtivad seni, kuni te neid uuesti muudate.

7.2 Veepehmedaja

Veepehmedaja eemaldab vees olevad mineraalid, mis ei mõju hästi ei pesutulemusele ega seadmele endale.

Vee karedus

| Saksa kraadid (°dH) | Prantsuse kraadid (°fH) | mmol/l | mg/l (ppm) | Clarke'i kraadid | Veepehmedaja tase |
|---------------------|-------------------------|-----------|------------|------------------|-------------------|
| 47 - 50 | 84 - 90 | 8.4 - 9.0 | 835 - 904 | 58 - 63 | 10 |
| 43 - 46 | 76 - 83 | 7.6 - 8.3 | 755 - 834 | 53 - 57 | 9 |
| 37 - 42 | 65 - 75 | 6.5 - 7.5 | 645 - 754 | 46 - 52 | 8 |
| 29 - 36 | 51 - 64 | 5.1 - 6.4 | 505 - 644 | 36 - 45 | 7 |
| 23 - 28 | 40 - 50 | 4.0 - 5.0 | 395 - 504 | 28 - 35 | 6 |
| 19 - 22 | 33 - 39 | 3.3 - 3.9 | 325 - 394 | 23 - 27 | 5 1) |
| 15 - 18 | 26 - 32 | 2.6 - 3.2 | 255 - 324 | 18 - 22 | 4 |
| 11 - 14 | 19 - 25 | 1.9 - 2.5 | 185 - 254 | 13 - 17 | 3 |
| 4 - 10 | 7 - 18 | 0.7 - 1.8 | 70 - 184 | 5 - 12 | 2 |
| <4 | <7 | <0.7 | <70 | < 5 | 1 2) |

1) Tehasesäte

2) Ärge kasutage sellel tasemel soola.

Olenemata kasutatavast pesuainest valige õige veekareduse tase, et hoida soolamahu täitmise indikaatorit sisselülitatult.

Mida kõrgem on nende mineraalide tase, seda karedam on vesi. Olenevalt riigist väljendatakse vee karedust ekvivalentsetel skaaladel:

Veepehmedajat tuleks reguleerida vastavalt veevärgivee karedusele teie piirkonnas. Teavet oma piirkonna vee kareduse kohta saate kohalikult vee-ettevõttelt. Veepehmedaja taseme nõuetekohane seadmine on oluline heade pesutulemuste tagamiseks.



Soola sisaldavad multitabletid ei ole kareda vee pehmedamiseks piisavalt tõhusad.

Regeneereimisprotsess

Veepehmdaja õige toimimise tagamiseks tuleb veepehmdendi seadmes olevat vaiku regulaarselt uuendada. Tegemist on automaatse toiminguga ja see kuulub nõudepesumasina töö juurde.

Kui eelmisest regeneerimisest alates on kasutatud ette nähtud koguses vett, käivitab seade uue regeneerimistoimingu, mis viiakse läbi viimase loputusfaasi ja programmi lõpu vahel.

| Veepehmdaja tase | Vee kogus (l) |
|------------------|---------------|
| 1 | 250 |
| 2 | 100 |
| 3 | 62 |
| 4 | 47 |
| 5 | 25 |
| 6 | 17 |
| 7 | 10 |
| 8 | 5 |
| 9 | 3 |
| 10 | 3 |

Kui veepehmdendi seade on kõrgemal tasemel, võidakse see toiming läbi viia ja programmi keskel, enne loputamist (kaks korda programmi jooksul). Regeneerimise käivitamine ei mõjuta tsükli pikkust, välja arvatud juhul, kui see viiakse läbi programmi keskel või programmi lõpus, kui kasutatakse lühikest kuivatusfaasi. Sel juhul pikendab regeneerimine programmi kogupikkust 5 minuti võrra.

Seega võib 5 minutit kestev veepehmdaja loputamine alata sama tsükli jooksul või järgmise programmi alguses. See toiming suurendab programmi käigus tarbitava vee hulka 4 liitri võrra ja programmi jooksul kasutatava energia hulka täiendava 2 Wh võrra. Veepehmdaja loputamine lõpeb veest tühjendamisega.

Iga teostatud veepehmdaja loputus (mis võib toimuda rohkem kui üks kord sama tsükli jooksul) võib pikendada programmi kestust täiendava 5 minuti võrra, kui see leiab aset kas programmi alguses või keskel.



Kõik käesolevas jaotises toodud tarbimisväärtused on määratud vastavalt kohaldatavale standardile laboritingimustes, mille puhul vee karedus on 2,5 mmol/l (veepehmdaja: tase 3) vastavalt määrusele: 2019/2022. Vee surve ja temperatuur ning erinevused elektrivarustuses võivad neid väärtusi muuta.

7.3 Loputusvahendi tase

Loputusvahend võimaldab nõusid kuivatada ilma triipude ja plekkideta. Loputusvahendi eraldamine toimub automaatselt kuuma loputustsükli ajal. Eraldatava loputusvahendi kogust saab valida.

Kui loputusvahendi mahuti on tühi, lülitub loputusvahendi indikaator sisse, andes märku täitmise vajadusest. Kui üksnes multitablettide kasutamine tagab rahuldavad kuivatustulemused, võib loputusvahendi jaoturi ja indikaatori ka välja lülitada. Parimate kuivatustulemuste saamiseks tuleks alati kasutada loputusvahendit ja hoida loputusvahendi indikaator sees.

Loputusvahendi jaoturi ja indikaatori väljalülitamiseks seadke loputusvahend tasemele 0.

7.4 Heli peatamine

Programmi lõppedes kostab helisignaali, mille saate soovi korral sisse lülitada.



Helisignaaliid kõlavad ka siis, kui seadmel tekib rike. Neid helisignaale ei ole võimalik välja lülitada.

7.5 AirDry

AirDry tõhustab kuivatustulemusi. Kuivatusfaasi ajal avaneb masina luuk automaatselt ja jääb paokile.

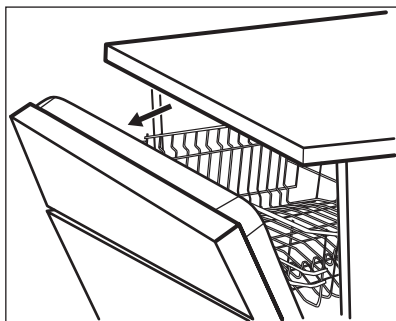

AirDry lülitub automaatselt sisse kõigi programmidega, välja arvatud Eelloputus.

Kuivatusfaasi kestus ja luugi avanemise aeg võivad olla erinevad sõltuvalt valitud programmist ja valikutest.

⚠ ETTEVAATUST!

Pärast luugi automaatset avanemist ärge üritage seda esimese 2 minuti jooksul sulgeda. See võib masinat kahjustada.

⚠ ETTEVAATUST!

Kui lapsed võivad masina juurde pääseda, tuleks AirDry välja lülitada, sest masina avatud luuk võib olla ohtlik.



Kui AirDry avab luugi, ei pruugi Beam-on-Floor täielikult nähtav olla. Et näha, kas programm on lõppenud, vaadake juhtpaneeli.

7.6 Nuputoonid

Juhtpaneeli nupud teevad vajutamisel klõpsuvat heli. Selle heli saate välja lülitada.

8. ENNE ESMAKORDSET KASUTAMIST

- Kontrollige, kas veepehmedaja on reguleeritud vastavalt teie piirkonna vee karedusele. Kui mitte, reguleerige veepehmedaja taset.**
- Täitke soolamahuti.
- Täitke loputusvahendi jaotur.
- Keerake veekraan lahti.
- Käivitage programm 30min, et eemaldada seadmesse jäänud võimalikud tootmisjäädgid. Ärge kasutage pesuainet ega pange korvidesse nõusid.

Pärast programmi käivitamist aktiveerib seade kuni 5 minutiks veepehmedajas oleva vaigu. Pesutsüklil käivitub alles pärast selle toimingut lõppemist. Toimingut viiakse läbi regulaarselt.

8.1 Soolamahuti

⚠ ETTEVAATUST!

Kasutage ainult nõudepesumasinatele ette nähtud regenereerimissoola. Ärge kasutage köögisoola.

Soola kasutatakse veepehmedaja vaigu aktiveerimiseks ja igapäevases kasutuses heade pesutulemuste tagamiseks.

Kuidas täita soolamahuti

- Keerake soolamahuti korki vastupäeva ja eemaldage see.
- Valage soolamahutisse 1 liiter vett (ainult esimesel korral).
- Kallake soolamahutisse 1 kg soola (kuni see on täis).

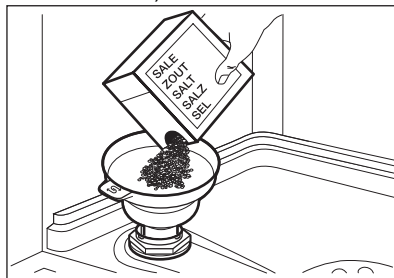

- Raputage kergelt letrit, et kõik soolagraanulid mahutisse juhtida.
- Eemaldage sool soolamahuti avause ümbert.

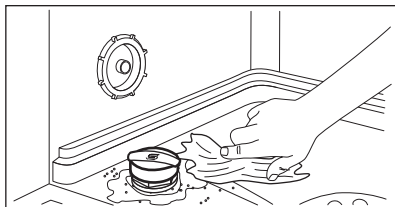

- Soolamahuti sulgemiseks keerake soolamahuti korki päripäeva.

⚠ ETTEVAATUST!

Vesi ja sool võivad soolamahutist täitmise ajal välja tulla. Korrosiooni vältimiseks täitke soolamahuti ja seejärel alustage kohe pesuainega täielikku nõudepesutsükli.

8.2 Kuidas täita loputusaine jaoturit

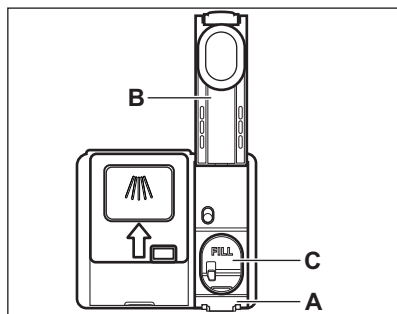

⚠ ETTEVAATUST!

Lahter (C) on ainult loputusvahendi jaoks. Ärge täitke seda pesuvahendiga.

⚠ ETTEVAATUST!

Kasutage vaid nõudepesumasinate jaoks mõeldud loputusvahendit.

- Vajutage avamisdetaili (A), et avada kaas (B).
- Kallake loputusvahend jaoturisse (C), kuni vedelik jõuab tasemeni „FILL“.
- Eemaldage mahaläinud loputusvahend imava lapiga, et ei tekiks liiga palju vahtu.
- Sulgege kaas. Veenduge, et kaas lukustub asendisse.

9. IGAPÄEVANE KASUTAMINE

- Keerake veekraan lahti.
- Vajutage ja hoidke ①, kuni seade sisse lülitub.
- Täitke soolamahuti, kui see on tühi.
- Täitke loputusvahendi jaotur, kui see on tühi.
- Pange nõud korvidesse.
- Lisage pesuaine.
- Valige ja käivitage programm.
- Kui programm on lõppenud, sulgege veekraan.

9.1 Pesuaine kasutamine

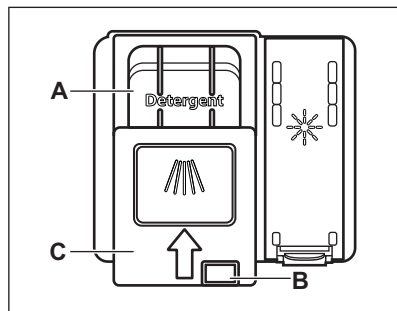

⚠ ETTEVAATUST!

Kasutage ainult nõudepesumasinate jaoks mõeldud pesuainet.

1. Vajutage vabastusnuppu (B), et avada kaas (C).
2. Pange pesuaine lahtrisse (A). Kasutada võib pesutablette, -pulbrit või -geeli.
3. Kui programmil on eelpesutsüklitel, pange väike kogus pesuainet masina luugi siseosale.
4. Sulgege kaas. Veenduge, et kaas lukustub asendisse.



Lisateavet pesuainekoguse kohta vt toote pakendil olevatest tootja juhistest. Tavaliselt piisab tavalise määrdumisastmega nõude pesemiseks 20 – 25 ml pesugeelist.



Ärge lisage lahtrisse (A) rohkem kui 30 ml pesugeeli.

9.2 Kuidas valida ja käivitada programmi MY TIME valikuriba abil

1. Vajutage valitavale programmile vastavat nuppu.
Nupule vastav märgutuli põleb.
2. Soovi korral käivitage ExtraPower.
3. Programmi käivitamiseks sulgege seadme uks.

9.3 Kuidas valida ja käivitada programmi Eelloputus

1. Eelloputus valimiseks vajutage ja hoidke 3 sekundit 30min .
Nupule vastav märgutuli vilgub.
2. Programmi käivitamiseks sulgege seadme uks.

9.4 ExtraPower sisselülitamine

1. Valige programm MY TIME valikuriba abil.
2. Vajutage .
Nupule vastav märgutuli põleb.



ExtraPower ei ole püsivalik ja seetõttu tuleb see enne järjekordse programmi käivitamist uuesti sisse lülitada.



Programmi tööoleku ajal valikut ExtraPower sisse ega välja lülitada ei saa.



Valiku ExtraPower sisselülitamine võib sageli mõjutada vee- ja energiatarvet ja programmi kestust.

9.5 Kuidas käivitada AUTO Sense programm

1. Vajutage nuppu .
Nupule vastav märgutuli põleb.
2. Programmi käivitamiseks sulgege seadme uks.
Seade tuvastab pesu tüübi ja käivitab sobiva pesutsükli ning kohandab selle kestust.

9.6 Programmi alguse edasilükkamine

Saate valitud programmi käivitamist 3 tunni võrra edasi lükata.

1. Valige programm.
2. Vajutage .
Nupule vastav märgutuli põleb.

3. Pöördloenduse käivitamiseks sulgege seadme uks.

Pöördloenduse ajal ei saa valitud programmi muuta.

Kui pöördloendus on lõppenud, käivitub programm.

9.7 Viitkäivituse tühistamine pöördloenduse ajal

Vajutage ja hoidke umbes 3 sekundit . Seade pöördub tagasi programmi valimise režiimi.



Viitkäivituse tühistamisel tuleb programm uuesti valida.

9.8 Käimasoleva programmi tühistamine

Vajutage ja hoidke umbes 3 sekundit . Seade pöördub tagasi programmi valimise režiimi.



Enne uue programmi käivitamist veenduge, et pesuaine jaoturis on pesuainet.

9.9 Ukse avamine seadme töö ajal

Avades ukse programmi töösoleku ajal, peatub seadme töö. See võib suurendada energiatarbimist ja pikendada programmi kestust. Kui ukse uuesti sulgete, jätkub seadme töö kohast, kus see katkes.



Kui kuivatusfaasi ajal avatakse uks kauemaks kui 30 sekundit, lülitub käimasolev programm välja. Seda ei juhtu juhul, kui uks avatakse funktsiooniga AirDry.

9.10 Funktsioon Auto Off

See funktsioon säästab energiat, lülitades seadme välja, kui seda ei kasutata.

Funktsioon käivitub automaatselt, kui:

- Pesuprogramm on lõppenud.
- 5 minutit ei ole programmi käivitatud.

9.11 Programmi lõpp

Kui programm on lõppenud, lülitab funktsioon Auto Off masina automaatselt välja.

Kõik nupud on mitteaktiivsed, välja arvatud toitenupp.

10. VIHJEID JA NÄPUNÄITEID

10.1 Üldteave

Järgmisi näpunäiteid järgides saavutate igapäevasel kasutamisel parimad pesu- ja kuivatustulemused ning aitate säästa keskkonda.

- Kasutusjuhendis toodud juhiseid järgides on nõude pesemine nõudepesumasinas tunduvalt vee- ja energiasäästlikum kui nende käsitsi pesemine.
- Vee ja energia kokkuhoidmiseks pange masin täis. Parimate tulemuste saavutamiseks sättige nõud korvidesse nii, nagu kasutusjuhendis kirjeldatud; ärge masinat liiga täis pange.
- Ärge loputage nõusid eelnevalt käsitsi. See suurendab vee- ja energiatarbimist. Vajadusel valige eelpesufaasiga programm.

- Eemaldage suuremad toidujäägid ja kallake tassid ja klaasid tühjaks, enne kui need masinasse panete.
- Kinnikõrbenud või liiga kuivanud toiduga nõusid võib enne masinasse panemist eelnevalt veidi leotada või puidust labidaga puhastada.
- Kontrollige, et nõud ei puutu üksteise vastu ega ole üksteise peal. Vaid nii saavad nad veega täielikult kokku puutuda ja puhtaks.
- Pesemisel võib kasutada eraldi nõudepesumasina-pesuainet, loputusvahendit ja -soola, või ka multitablette (nt "All in 1"). Järgige pakendil olevaid juhiseid.
- Valige nõude tüübile ja määrumisastmele vastav programm. ECO tarbib vett ja energiat kõige efektiivsemalt.

- Et vältida katlakivi tekkimist seadmes:
 - Täitke vajadusel soolamahuti.
 - Kasutage soovitatud koguses pesuainet ja loputusvahendit.
 - Kontrollige, kas veepehmedaja on reguleeritud vastavalt teie piirkonna vee karedusele.
 - Järgige juhiseid peatükis "**Puhastus ja hooldus**".

10.2 Soola, loputusvahendi ja pesuaine kasutamine

- Kasutage ainult nõudepesumasina jaoks mõeldud soola, loputusvahendit ja pesuvahendit. Teised tooted võivad seadet kahjustada.
- Kareda ja väga kareda vee korral soovitage optimaalsete puhastamis- ja kuivatamistulemuste saamiseks kasutada tavalist nõudepesuvahendit (pulber, geel, tabletid, mis ei sisalda täiendavaid aineid), loputusvahendeid ja soola eraldi.
- Lühikeste programmidega ei jõua pesuainetabletid täielikult lahustuda. Nõudele pesuvahendi jääkide tekkimise vältimiseks soovitage kasutada tablette pikkade programmidega.
- Kasutage alati õiges koguses pesuainet. Ebapiisav pesuainekogus võib põhjustada mitterahuldavaid pesutulemusi ja tekitada nõudele karedast veest tingitud kihi või plekid. Liiga suur pesuainekogus pehme või pehmedatud veega jätab nõudele pesuainejäägid. Kasutage pesuainet vastavalt vee kareduse tasemele. Vt pesuaine pakendil olevaid juhiseid.
- Kasutage alati õiges koguses loputusvahendit. Liiga väheses koguses loputusvahendit halvendab kuivatustulemusi. Liiga suures koguses loputusvahendit jätab nõudele sinaka kihi.
- Veenduge, et veepehmedaja tase oleks õige. Kui kogus on liiga suur, võib üleliigne soolakogus vees tekitada söögiriistadel roostet.

10.3 Kuidas lõpetada multitablettide kasutamine

Enne pesuaine, soola ja loputusvahendi eraldi kasutamist tehke järgmist.

1. Valige kõrgeim veepehmedaja tase.

2. Veenduge, et soolamahuti ja loputusvahendi jaotur on täis.
3. Käivitage programm 30min. Ärge kasutage pesuainet ega pange korvidesse nõusid.
4. Kui pesuprogramm on lõppenud, kohandage veepehmedaja vastavalt oma piirkonna vee karedusele.
5. Reguleerige eraldatava loputusvahendi kogust.

10.4 Enne programmi käivitamist

Enne valitud programmi käivitamist veenduge järgmises:

- Filtrid on puhtad ja õigesti paigaldatud.
- Soolamahuti kork on tihedalt kinni.
- Pihustikonsoolid ei ole ummistunud.
- Nõudepesusoola ja loputusvahendi kogus on piisav (kui te ei kasuta multitablette).
- Esemete paigutus korvides on õige.
- Valitud programm sobib pestavate esemete tüübi ja määrumisastmega.
- Kasutatud on õiges koguses pesuainet.

10.5 Korvide laadimine

- Kasutage korvide ruumi täies ulatuses.
- Kasutage seadet ainult nõudepesumasinakindlate nõude pesemiseks.
- Ärge peske nõudepesumasinas järgmisi materjale: puit, sarv, tinasulam, vask, alumiinium, õrnalt kaunistatud portselan ja kaitsmata süsinikteras. See võib põhjustada nende pragunemist, kõverdumist, värvi muutumist, mõlke või roostetamist.
- Ärge peske seadmes vett imavaid esemeid (käsnu või lappe).
- Asetage õnsad esemed (tassid, klaasid ja pannid) masinasse, avaus allpool.
- Veenduge, et klaasid ei puutu omavahel kokku.
- Pange kerged või plastist esemed ülemisse korvi. Veenduge, et esemed ei pääse vabalt liikuma.
- Pange söögiriistad ja väikesed esemed söögiriistade sahtlisse.
- Veenduge enne programmi käivitamist, et pihustikonsoolid saavad takistamatult liikuda.

10.6 Korvide tühjendamine

1. Enne seadmest väljavõtmist laske nõudel jahtuda. Tulised nõud purunevad kergesti.
2. Võtke kõigepealt välja esemed alumisest korvist, seejärel ülemisest.



Ka pärast programmi lõppemist võib seadme sisepindadel siiski olla vett.

11. PUHASTUS JA HOOLDUS

HOIATUS!

Enne mis tahes hooldust välja arvatud programmi Machine Care käivitamine, lülitage seade välja ja eemaldage toitepistik pistikupesast.



Mustad filtrid ja ummistunud pihustikonsoolid halvendavad pesemistulemusi. Kontrollige nende seisukorda regulaarselt; vajadusel puhastage.

11.1 Machine Care

Machine Care on programm, mis puhastab seadme sisemust parimate tulemustega. Eemaldatakse ka katlakivi ja rasvajäägid.

Kui seade tuvastab puhastusvajaduse, süttib indikaator . Käivitage Machine Care programm, et puhastada seadme sisemus.

Kuidas käivitada Machine Care programm



Enne Machine Care programmi käivitamist puhastage filtrid ja pihustikonsoolid.

1. Kasutage spetsiaalselt nõudepesumasinale mõeldud katlakivieemaldit või puhastusvahendit. Järgige pakendil olevaid juhiseid. Ärge pange masinasse nõusid.
2. Vajutage ja hoidke 3 sekundit korraga ja . AUTO Sense.

Indikaatorid and vilguvad.

3. Programmi käivitamiseks sulgege seadme uks.

Kui programm on lõppenud, kustub indikaator .

11.2 Sisemine puhastamine

- Puhastage seadme sisemust pehme niiske lapiga.
- Ärge kasutage abrasiivseid puhastuslappe, teravaid esemeid, tugevaid kemikaale, küürimisšvamme ega lahusteid.
- Pühkige luuki, kaasa arvatud kummist tihendit, üks kord nädalas.
- Hea toimivuse säilitamiseks puhastage seadet vähemalt kord kahe kuu jooksul spetsiaalselt nõudepesumasina puhastamiseks mõeldud tootega. Lugege tähelepanelikult tootepakendil olevat juhendit.
- Parimate pesutulemuste saamiseks käivitage Machine Care programm.

11.3 Lahtiste detailide eemaldamine

Pärast iga kasutamist kontrollige nõudepesumasina filtreid ja äravooluosa. Lahtised detailid (nt klaasi-, plast-, luutükid, hambaorgid jms) halvendavad pesutulemusi ja võivad seadme tühjenduspompa kahjustada.

ETTEVAATUST!

Kui te ei saa võõrkehasid kätte, pöörduge volitatud teeninduskeskuse poole.

1. Võtke filtrisüsteem lahti nii, järgides käesolevas jaotises toodud juhiseid.
2. Eemaldage võõrkehad manuaalselt.
3. Pange filtrisüsteem kokku nii, nagu käesolevas jaotises näidatud.

11.4 Välispinna puhastamine

- Puhastage seadet pehme niiske lapiga.
- Kasutage ainult neutraalseid pesuaineid.
- Ärge kasutage abrasiivseid tooteid, küürimisšvamme ega lahusteid.

11.5 Filtrite puhastamine

Filtrisüsteem koosneb kolmest osast.

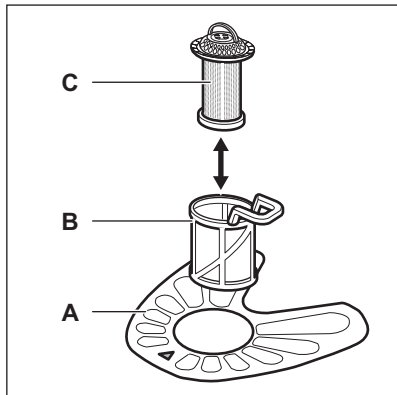

1. Pöörake filtrit (B) vastupäeva ja võtke välja.

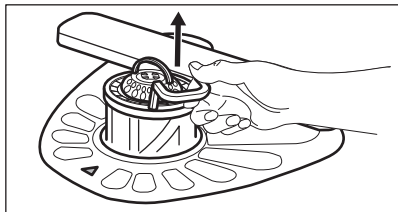
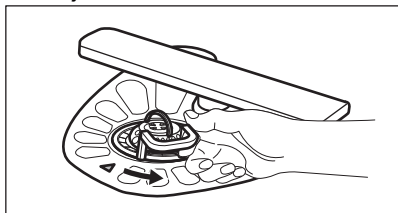

2. Eemaldage filter (C) filtrist (B).
3. Eemaldage lame filter (A).

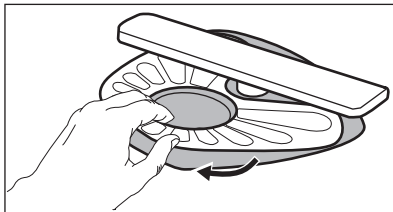

4. Peske filtriid puhtaks.

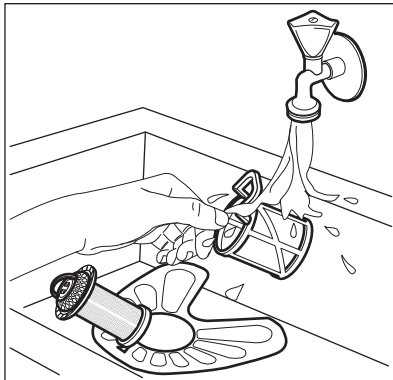

5. Veenduge, ega settevani äärte ümber pole kogunenud toidujätmeid või musta.
6. Asetage lame filter tagasi (A). Veenduge, et see paikneb õigesti kahe juhiku all.

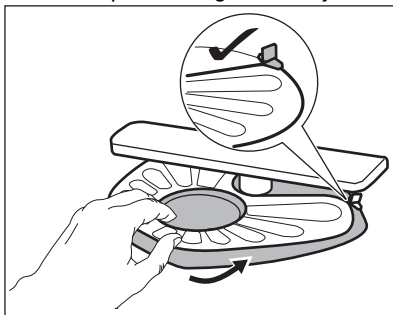

7. Pange uuesti kokku filtriid (B) ja (C).
8. Pange tagasi filter (B) lameda filtri sees (A). Keerake päripäeva, kuni see kohale lukustub.

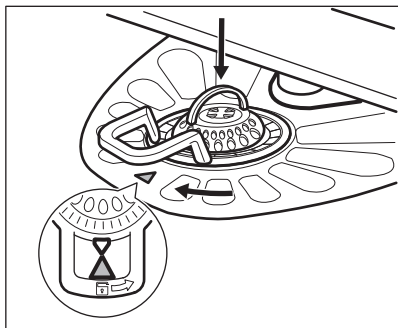

⚠ ETTEVAATUST!

Filtrite ebaõige asend võib põhjustada kehvast pesutulemust ja kahjustada seadet.

11.6 Alumise pihustikonsooli puhastamine

Alumist pihustikonsooli on soovitatav regulaarselt puhastada, et vältida avade ummistumist.

Ummistunud avad võivad põhjustada kehvast pesutulemust.

1. Alumise pihustikonsooli eemaldamiseks tõmmake seda ülespoole.

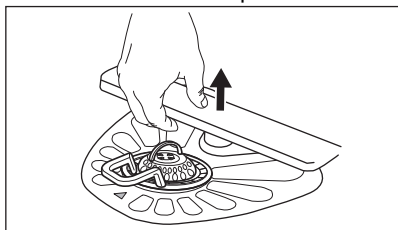

2. Peske pihustikonsool voolava vee all puhtaks. Kasutage peenikest teravat eset (nt hambaorki), et eemaldada avadesse kogunenud mustus.

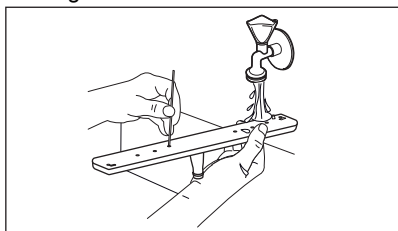

3. Pihustikonsooli tagasipanemiseks vajutage seda allapoole.

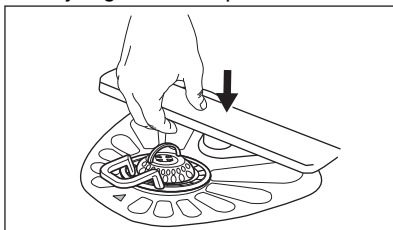

11.7 Ülemiste pihustikonsoolide puhastamine

Ülemise pihustikonsoole on soovitatav regulaarselt puhastada, et vältida avade ummistumist. Ummistunud avad võivad olla kehvade pesutulemuste põhjuseks.

Ülemised pihustikonsoolid asuvad ülemise korvi all. Pihustikonsoolid (B) on paigaldatud sisselasketoru (A) külge kinnituselemendi abil (C).

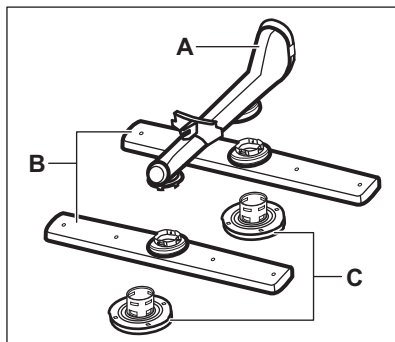

1. Tõmmake ülemine korv välja.
2. Pihustikonsooli paigaldamiseks keerake kinnitusdetalli päripäeva.

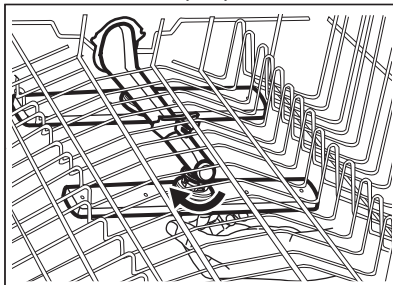

3. Peske pihustikonsool jooksva vee all puhtaks. Kasutage peenikest teravat eset (nt hambaorki), et eemaldada avadesse kogunenud sodi.

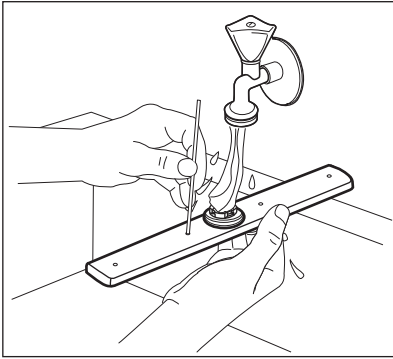

4. Pihustikonsooli tagasiasetamiseks lükake kinnituselement pihustikonsooli ja kinnitage seejärel vastupäeva keerates sisselasketoru külge. Veenduge, et kinnituselement lukustub oma kohale.

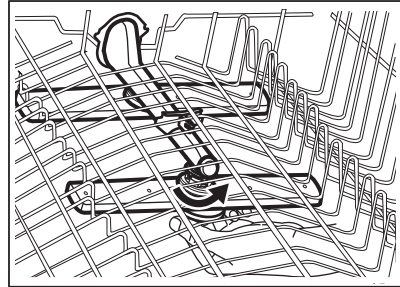

12. TÖRKEOTSING

⚠ HOIATUS!

Masina ebaõige remont võib ohustada masina kasutajat. Remonditöid võib teha ainult kvalifitseeritud töötaja.

Enamiku probleemide lahendamiseks ei ole vaja pöörduda teeninduskeskuse poole.

Vaadake alltoodud tabelit, et leida teavet võimalike probleemide kohta.

Mõne probleemi puhul vilguvad valikuribal tuled, mis on seotud MY TIME valikuga, näidates tõrget ja häirekoodi.

| Probleem ja häirekood | Võimalik põhjus ja lahendus |
|--|--|
| Ei saa seadet aktiveerida. | <ul style="list-style-type: none"> • Veenduge, et toitepistik on seinakontakti ühendatud. • Veenduge, et kaitsmekarbis olevad sulavkaitsmed on terved. |
| Programm ei käivitu. | <ul style="list-style-type: none"> • Veenduge, et masina luuk on suletud. • Kui olete valinud viitkäivituse, tühistage see või oodake pöördloenduse lõppemiseni. • Masin aktiveerib veepehmedajas leiduva toimeaine. Protseduur kestab ligikaudu 5 minutit. |
| Masin ei täitu veega. <ul style="list-style-type: none"> • Tuled, mis on seotud MY TIME valikuga, vilguvad valikuribal 1 korra vahelduvalt. • Kostab vahelduv helisignaal. | <ul style="list-style-type: none"> • Veenduge, et veekraan on avatud. • Veenduge, et veesurve ei ole liiga madal. Lisateabe saamiseks võtke ühendust kohaliku vee-ettevõttega. • Veenduge, et veekraan ei ole ummistunud. • Veenduge, et sisselaskevooliku filter ei ole ummistunud. • Veenduge, et tühjendusvoolik ei ole kokku murtud ega painutatud. |

| Probleem ja häirekood | Võimalik põhjus ja lahendus |
|---|---|
| <p>Masin ei tühjene veest.</p> <ul style="list-style-type: none"> • Tuled, mis on seotud MY TIME valikuga, vilguvad valikuribal 2 korda vahelduvalt. • Kostab vahelduv helisignaal. | <ul style="list-style-type: none"> • Veenduge, et valamü äravoolutoru ei ole ummistunud. • Veenduge, et sisemine filtrisüsteem ei ole ummistunud. • Veenduge, et tühjendusvoolikil ei ole väändeid ega kõverusi. |
| <p>Üleujutusvastane seade on sees.</p> <ul style="list-style-type: none"> • Tuled, mis on seotud MY TIME valikuga, vilguvad valikuribal 3 korda vahelduvalt. • Kostab vahelduv helisignaal. | <ul style="list-style-type: none"> • Sulgege veekraan. • Veenduge, et masin on õigesti paigaldatud. • Veenduge, et korvid on täidetud nii, nagu kasutusjuhendis näidatud. |
| <p>Veetaseme tuvastusanduri rike.</p> <ul style="list-style-type: none"> • Tuled, mis on seotud MY TIME valikuga, vilguvad valikuribal 4 korda vahelduvalt. • Kostab vahelduv helisignaal. | <ul style="list-style-type: none"> • Veenduge, et filtrid on puhtad. • Lülitage masin välja ja sisse. |
| <p>Vee- või tühjenduspumba rike.</p> <ul style="list-style-type: none"> • Tuled, mis on seotud MY TIME valikuga, vilguvad valikuribal 5 korda vahelduvalt. • Kostab vahelduv helisignaal. | <ul style="list-style-type: none"> • Lülitage masin välja ja sisse. |
| <p>Masinas oleva vee temperatuur on liiga kõrge või on veeanduri rike.</p> <ul style="list-style-type: none"> • Tuled, mis on seotud MY TIME valikuga, vilguvad valikuribal 6 korda vahelduvalt. • Kostab vahelduv helisignaal. | <ul style="list-style-type: none"> • Jälgige, et sissetuleva vee temperatuur ei ületa 60 °C. • Lülitage masin välja ja sisse. |
| <p>Masinal on tehniline rike.</p> <ul style="list-style-type: none"> • Tuled, mis on seotud MY TIME valikuga, vilguvad valikuribal 12 korda vahelduvalt. • Kostab vahelduv helisignaal. | <ul style="list-style-type: none"> • Lülitage masin välja ja sisse. |
| <p>Masinas oleva vee tase on liiga kõrge.</p> <ul style="list-style-type: none"> • Tuled, mis on seotud MY TIME valikuga, vilguvad valikuribal 15 korda vahelduvalt. • Kostab vahelduv helisignaal. | <ul style="list-style-type: none"> • Lülitage masin välja ja sisse. • Veenduge, et filtrid on puhtad. • Kontrollige, kas tühjendusvoolik on paigaldatud pöranda suhtes õigele kõrgusele. Vt paigaldusjuhiseid. |
| <p>Masin jääb pesemise käigus korduvalt seisma ja hakkab uuesti tööle.</p> | <ul style="list-style-type: none"> • See on tavaline. See tagab parimad pesutulemused ja energia kokkuhoiu. |
| <p>Programm kestab liiga kaua.</p> | <ul style="list-style-type: none"> • Kui olete valinud viitkävituset, tühistage see või oodake pöördoenduse lõppemiseni. • Aktiveerides funktsiooni ExtraPower, pikeneb programmi kestus. |

| Probleem ja häirekood | Võimalik põhjus ja lahendus |
|---|---|
| Väike leke masina uksest. | <ul style="list-style-type: none"> Masin ei ole loodis. Reguleerige tugijalgu vastavalt vajadusele (kui on kohaldatav). Masina luuk ei ole sisemuse suhtes tsentreeritud. Reguleerige tagumisi jalgu (kui on kohaldatav). |
| Masina luuki on raske sulgeda. | <ul style="list-style-type: none"> Masin ei ole loodis. Reguleerige tugijalgu vastavalt vajadusele (kui on kohaldatav). Nõude osad ulatuvad korvidest väljapoole. |
| Masina luuk avaneb pesutsükli ajal. | <ul style="list-style-type: none"> Funktsioon AirDry on aktiveeritud. Saate funktsiooni välja lülitada. Vt jaotist „Üldseaded“. |
| Masina sisemusest kostab klirinat või koputusi. | <ul style="list-style-type: none"> Nõud ei ole korvidesse õigesti paigutatud. Vaadake korvide täitmise infotehte. Veenduge, et pihustikonsool saab vabalt pöörelda. |
| Masin põhjustab kaitsme väljalülitumise. | <ul style="list-style-type: none"> Voolutugevus ei võimalda kõigi kasutatavate seadmete üheaegset kasutamist. Kontrollige pistikupesaa voolutugevust ja arvesti voolukulu ning lülitage vajaduse korral mõni kasutatavatest seadmetest välja. Masina sisemine elektririke. Võtke ühendust volitatud teeninduskeskusega. |

Kui olete masinat kontrollinud, lülitage masin välja ja uuesti sisse. Kui probleem tekib uuesti, võtke ühendust volitatud teeninduskeskusega.

Tabelis mitteleiduvate häirekoodide kuvamisel võtke ühendust volitatud teeninduskeskusega.

HOIATUS!

Me ei soovita masina kasutamist jätkata enne probleemi täielikku kõrvaldamist. Eemaldage masin vooluvõrgust ja ärge seda enne sisse lülitage, kui olete kindel, et masin on korras.

12.1 Nõudepesu- ja kuivatustulemused ei vasta ootustele

| Probleem | Võimalik põhjus ja lahendus |
|-----------------------|--|
| Kehvad pesutulemused. | <ul style="list-style-type: none"> Vt jaotist "Igapäevane kasutamine", jaotist "Vihjeid ja näpunäiteid" ja korvi täitmise infotehte. Kasutage tõhusamat pesuprogrammi. Aktiveerige funktsioon ExtraPower, et tõhustada valitud programmi pesutulemusi. Puhastage pihustikonsool ja filter. Vt jaotist „Hooldus ja puhastamine“. |

| Probleem | Võimalik põhjus ja lahendus |
|--|---|
| Kehvad kuivatustulemused. | <ul style="list-style-type: none"> Nõud on jäänud suletud seadmesse liiga kauaks. Aktiveerige funktsioon AirDry, et valida ukse automaatne avanemine ja tõhustada kuivatamist. Loputusvahendit pole kasutatud või on seda lisatud liiga vähe. Täitke loputusvahendi jaotur või seadke loputusvahendi tase kõrgemaks. Põhjuseks võib olla loputusvahendi kvaliteet. Kasutage alati loputusvahendit, isegi multitablettide kasutamisel. Plastist esemed tuleks rätikuga üle kuivatada. Programmil ei ole kuivatustsüklit. Vt jaotist "Programmide ülevaade". |
| Valged triibud või sinakas kiht klaasidel ja nõudel. | <ul style="list-style-type: none"> Eraldatava loputusvahendi kogus on liiga suur. Seadke loputusvahendi kogus väiksemaks. Pesuaine kogus on liiga suur. |
| Plekid ning veetilkade jäägid klaasidel ja nõudel. | <ul style="list-style-type: none"> Eraldatava loputusvahendi kogus pole piisavalt suur. Seadke loputusvahendi kogus suuremaks. Põhjuseks võib olla loputusvahendi kvaliteet. |
| Seadme sisemus on märg. | <ul style="list-style-type: none"> Tegemist pole seadme defektiga. Niiskus kondenseerub seadme seintele. |
| Pesemisel tekib liiga palju vahtu. | <ul style="list-style-type: none"> Kasutage ainult nõudepesumasinate jaoks mõeldud pesuainet. Kasutage mõne teise tootja pesuainet. Ärge eel-loputage nõusid jooksva vee all. |
| Söögiriistadel on rooste jäljed. | <ul style="list-style-type: none"> Pesemiseks kasutatav vesi sisaldab liiga palju soola. Vt jaotist „Veepehmedaja“. Hõbedast ja roostevabast terasest söögiriistad on pandud kokku. Ärge pange hõbedast ja roostevabast terasest söögiriistu liiga lähestiku. |
| Programmi lõpus on pesuainejaoturis pesuainejäägid. | <ul style="list-style-type: none"> Pesutablett on jäänud jaoturisse kinni ja pole seetõttu veega ära uhitud. Vesi ei suuda jaoturis olevat pesuainet välja uhtuda. Veenduge, et pihustikonsool pole blokeeritud ega ummistunud. Veenduge, et korvides olevad esemed ei takista pesuainejaoturi kaane avanemist. |
| Ebameeldiv lõhn masina sees. | <ul style="list-style-type: none"> Vt jaotist „Sisemuse puhastamine“. Käivitage programm Machine Care koos katlakivieemaldi või nõudepesumasinate puhastusvahendiga. |

| Probleem | Võimalik põhjus ja lahendus |
|--|---|
| Kattlakivijäägid nõudel, sisemusel ja ukse siseküljel. | <ul style="list-style-type: none"> Soolatase on madal, kontrollige soola lisamise indikaatorit. Soolamahuti kork on lahti. Kohalik kraanivesi on kare. Vt jaotist "Veepehmendaja". Kasutage soola ja seadke veepehmendaja ka siis, kui kasutate multitablette. Vt jaotist „Veepehmendaja“. Käivitage programm Machine Care koos nõudepesumasinate kattlakivivahendiga. Kui kattlakivi jäägid püsivad, puhastage seadet sobivate pesuvahenditega. Katsetage teist pesuainet. Pöörduge pesuaine tootja poole. |
| Tuhmid, värv muutunud või pragunenud nõud. | <ul style="list-style-type: none"> Veenduge, et peseksite masinas ainult nõudepesumasinakindlaid nõusid. Täitke ja tühjendage korv ettevaatlikult. Vaadake korvi täitmise infolehte. Pange õrnemad esemed ülemisse korvi. |



Vaadake muude võimalike põhjuste leidmiseks jaotist „**Enne esmakordset kasutamist**“, „**Igapäevane kasutamine**“ või „**Nõuanded ja näpunäited**“.

13. TEHNILINE TEAVE

| | | |
|------------------------------|---------------------------------------|----------------------------------|
| Mõõtmed | Laius / kõrgus / sügavus (mm) | 446 / 818 - 898 / 550 |
| Elektriühendus ¹⁾ | Pinge (V) | 220 - 240 |
| | Sagedus (Hz) | 50 |
| Veesurve | Minimaalne / maksimaalne MPa (bar) | 0.05 (0.5) / 1 (10) |
| Veevarustus | Külm vesi või kuum vesi ²⁾ | minimaalne 5 - maksimaalne 60 °C |
| Mahutavus | Nõudekomplekte | 10 |

¹⁾ Muud väärtused on toodud andmeplaadil

²⁾ Kui kuum vesi tuleb alternatiivsest energiaallikast (nt päikesepaneelid), kasutage energiakulu vähendamiseks seda soojaveevarustussüsteemi.

13.1 Link EL EPREL-i andmebaasile

Seadme energiamärgisel olevalt QR-koodilt leiata veebilingi selle seadme registreerimiseks EL EPREL-i andmebaasis. Hoidke energiamärgis koos kasutusjuhendi ja kõigi muude seadmega kaasas olnud dokumentidega alles.

Toote jõudlusega seotud teavet on võimalik leida EL EPREL-i andmebaasist, kasutades linki <https://eprel.ec.europa.eu> ja toote mudelinime ja tootenumbrit, mille leiata seadme andmesildilt. Vt jaotist "Toote kirjeldus".

Täpsema teabe saamiseks energiamärgise kohta külastage www.theenergylabel.eu.

14. JÄÄTMEKÄITLUS

Sümboliga  tähistatud materjalid võib ringlusse suunata. Selleks viige pakendid vastavatesse konteineritesse. Aidake hoida keskkonda ja inimeste tervist ja suunake elektri- ja elektroonilised jäätmed ringlusse.

Ärge visake sümboliga  tähistatud

seadmeid muude majapidamisjätmete hulka. Viige seade kohalikku ringluspunkti või pöörduge abi saamiseks kohalikku omavalitsusse.

Üdvözljük az Electrolux honlapján! Köszönjük, hogy a mi készülékünket választotta.



Használattal kapcsolatos tanácsok, prospektusok, hibaelhárítási, szerviz- és javítási információk kérése:

www.electrolux.com/support

A változtatások jogát fenntartjuk.

TARTALOM

| | |
|---|----|
| 1. BIZTONSÁGI INFORMÁCIÓK..... | 28 |
| 2. BIZTONSÁGI UTASÍTÁSOK..... | 30 |
| 3. ÜZEMBE HELYEZÉS..... | 32 |
| 4. TERMÉKLEÍRÁS..... | 33 |
| 5. KEZELŐPANEL..... | 34 |
| 6. PROGRAM KIVÁLASZTÁSA..... | 34 |
| 7. ALAPBEÁLLÍTÁSOK..... | 36 |
| 8. AZ ELSŐ HASZNÁLAT ELŐTT..... | 40 |
| 9. NAPI HASZNÁLAT..... | 41 |
| 10. HASZNOS TANÁCSOK ÉS JAVASLATOK..... | 43 |
| 11. ÁPOLÁS ÉS TISZTÍTÁS..... | 45 |
| 12. HIBAEELHÁRÍTÁS..... | 48 |
| 13. MŰSZAKI INFORMÁCIÓ..... | 52 |
| 14. KÖRNYEZETVÉDELMI TUDNIVALÓK..... | 53 |

1. BIZTONSÁGI INFORMÁCIÓK

Az üzembe helyezés és használat előtt gondosan olvassa el a mellékelt útmutatót. A gyártó nem vállal felelősséget a helytelen beszerelés vagy használat miatt keletkezett sérülésekért és károkért. Tartsa biztonságos és elérhető helyen az útmutatót, hogy szükség esetén mindig a rendelkezésére álljon.

1.1 Gyermek és kiszolgáltatott személyek biztonsága

- Ezt a készüléket 8 év feletti gyermekek, csökkent fizikai, érzékelési vagy szellemi képességekkel rendelkező felnőttek, illetve megfelelő tudással vagy gyakorlattal nem rendelkező személyek csak felügyelet mellett, vagy abban az esetben használhatják, ha megfelelő oktatást kaptak a

készülék biztonságos használatára, és megértik az esetleges veszélyeket.

- A 3 és 8 év közötti gyermekek, illetve a súlyos, komplex fogyatékkal élő személyek állandó felügyelet nélkül nem tartózkodhatnak a készülék közelében.
- 3 évesnél fiatalabb gyermekek kizárólag folyamatos felügyelet mellett tartózkodhatnak a készülék közelében.
- Gondoskodni kell a gyermekek felügyeletéről, hogy ne játsszanak a készülékkel.
- A mosószeret tartsa távol a gyermekektől.
- A gyermekeket és a háziállatokat tartsa távol a készüléktől, amikor az ajtaja nyitva van.
- Gyermekek felügyelet nélkül nem végezhetnek tisztítási vagy karbantartási tevékenységet a készüléken.

1.2 Általános biztonság

- Ez a készülék kizárólag háztartási edények és evőeszközök tisztítására használható.
- Ezt a készüléket háztartási célú, beltérben történő használatra tervezték.
- Ez a készülék használható irodákban, szállodai vendégszobákban, panziókban, vendégházakban és más hasonló szálláshelyeken, ahol a használat nem haladja meg a háztartási használat (átlagos) szintjét.
- Ne változtassa meg a készülék műszaki jellemzőit.
- Az üzemi víznyomás (minimum és maximum) értékének 0.05 (0.5) / 1 (10) MPa (bar) között kell lennie.
- Ne lépje túl a megengedett legnagyobb töltetet (10 teríték).
- A botlásveszély elkerülése érdekében a készülék ajtaját nem szabad nyitva hagyni.
- Ha a hálózati kábel megsérül, azt a gyártónak vagy a hivatalos márkaszerviznek vagy más hasonlóan képzett személynek kell kicserélnie az elektromos veszélyhelyzet elkerülésének érdekében.
- FIGYELEM: A késeket és más, hegyes eszközöket helyezze a kosárba, a hegyükkel lefelé vagy vízszintesen.

- Bármilyen karbantartás előtt kapcsolja ki a készüléket, és húzza ki a hálózati csatlakozódugót a csatlakozóaljzatból.
- A készülék tisztításához ne használjon nagy nyomású vízsugarat és/vagy gőzt.
- Ügyeljen arra, hogy a készülék alsó részén levő szellőzőnyílásokat (ha vannak) ne zárja le szőnyeg vagy egyéb tárgy.
- A készülék vízhálózatra történő csatlakoztatásához használja a mellékelt új tömlőkészletet. A régi tömlőket tilos újra használni.

2. BIZTONSÁGI UTASÍTÁSOK

2.1 Üzembe helyezés

FIGYELMEZTETÉS!

A készüléket csak képezett személy helyezheti üzembe.

- Távolítsa el az összes csomagolóanyagot.
- Ne helyezzen üzembe, és ne is használjon sérült készüléket.
- Tartsa be a készülékhez mellékelt üzembe helyezési útmutatóban foglaltakat.
- A készülék nehéz, ezért legyen körültekintő a mozgatásakor. Mindig használjon munkavédelmi kesztyűt és zárt lábbelit.
- Ne helyezze üzembe a készüléket olyan helyen, ahol a hőmérséklet $0\text{ }^{\circ}\text{C}$ alatt van.
- A készüléket az üzembe helyezési követelményeknek megfelelő, biztonságos helyre telepítse.
- Biztonsági okokból ne használja a készüléket a bútorba való beépítés előtt.

2.2 Elektromos csatlakozás

FIGYELMEZTETÉS!

Tűz- és áramütésveszély.

- Figyelem: a készüléket úgy tervezték, hogy az épületben lévő földelőcsatlakozáshoz kell telepíteni/ csatlakoztatni.

- Ellenőrizze, hogy az adattáblán szereplő adatok megfelelnek-e a helyi elektromos hálózat paramétereinek.
- Mindig megfelelően felszerelt, áramütés ellen védett aljzatot használjon.
- Ne használjon hálózati elosztókat és hosszabbító kábeleket.
- Ügyeljen a hálózati csatlakozódugó és a hálózati kábel épségére. Amennyiben a készülék hálózati vezetékét ki kell cserélni, a cserét márkaszervizünknel végeztesse el.
- Csak az üzembe helyezés befejezése után csatlakoztassa a hálózati csatlakozódugót a hálózati csatlakozóaljzatba. Ügyeljen arra, hogy a hálózati dugasz üzembe helyezés után is könnyen elérhető legyen.
- A készülék csatlakozásának bontására, soha ne a hálózati kábelnél fogva húzza ki a csatlakozódugót. A kábelt mindig a csatlakozódugónál fogva húzza ki.

2.3 Vízfűtés csatlakoztatása

- Ügyeljen arra, hogy ne okozzon sérülést a vízcsőveken.
- Mielőtt új vagy hosszabb idő óta nem használt csövekhez csatlakoztatja javítást vagy új eszköz (pl. vízóra stb.) felszerelése után a készüléket, addig folyassa a vizet, amíg az teljesen ki nem tisztul.
- A készülék első használata közben és után ellenőrizze, hogy nem látható-e vízszivárgás.

- Ha a befolyócső megsérül, akkor azonnal zárja el a vízcsapot, majd húzza ki a csatlakozódugót a fali csatlakozóaljzatból. A befolyócső cseréje érdekében forduljon a márkaszervizhez.
- Elektromos áram hiányában a víz elleni védelmi rendszer nem aktív. Ebben az esetben fennáll a víz túlsordulásának veszélye.
- A befolyócső védőburkolattal ellátott belső vezetékkel, valamint biztonsági szeleppel rendelkezik.

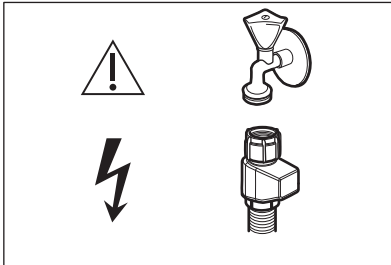

⚠ FIGYELMEZTETÉS!

⚡ Veszélyes feszültség.

2.4 Használat

- Ne tegyen gyúlékony anyagot vagy gyúlékony anyaggal szennyezett tárgyat a készülékbe, annak közelébe, illetve annak tetejére.
- A mosogatószer veszélyesek. Kövesse a mosószer csomagolásán feltüntetett biztonsági utasításokat.
- Ne igya meg és nem játsszon a készülékben lévő vízzel.
- Az edényeket a mosogatógépből csak a mosogatóprogram lejártá után vegye ki. Egy kevés mosogatószer maradhat az edényeken.
- Ne helyezzen tárgyakat, illetve ne fejtse ki nyomást a készülék nyitott ajtajára.
- A készülékből forró gőz törhet ki, ha a program működése közben kinyitja az ajtót.

2.5 Szolgáltatások

- A készülék javítását bízza a márkaszervizre. Mindig eredeti cserealkatrészt használjon.

- Kérjük, ne feledje, hogy a házilag vagy nem szakértő által végzett javítás biztonsági következményekkel járhat, és érvénytelenítheti a jótállást.
- Az alábbi cserealkatrészek legalább 7 évig lesznek elérhetők a modell gyártásának megszűnése után: motor, keringető- és ürítőszivattyú, fűtőberendezések és fűtőelemek, beleértve a hőszivattyúkat, csővezetékeket és a kapcsolódó berendezéseket, beleértve a tömlőket, szelepeket, szűrőket és túlsordulásgátlókat, az ajtómechanizmushoz kapcsolódó szerkezeti és belső részegységek, nyomtatott áramköri lapok, elektronikus kijelzők, nyomáskapcsolók, termostátok és érzékelők, szoftver és a készülék belső szoftvere, beleértve a szoftver nullázását. Az alábbi cserealkatrészek legalább 10 évig lesznek elérhetők a modell gyártásának megszűnése után: ajtózsánér és tömítések, egyéb tömítések, szűrőkarok, leeresztő szűrők, belső rácsok/tartók és műanyag kiszolgáló egységek, mint például a kosarak és fedelek. Az időtartam elképzelhető, hogy hosszabb az Ön országában. További információért, kérjük, látogasson el a weboldalunkra.
- Kérjük, ne feledje, hogy ezen cserealkatrészek némelyikét kizárólag szakértő szerelő szerezheti be, és nem mindegyik alkatrész társítható minden modellhez.
- A termékben található izzó(k)ra és a külön kapható pótizzókra vonatkozó tudnivalók: Ezek az izzók arra készültek, hogy megfeleljenek a háztartási készülékekben fennálló szélsőséges fizikai feltételeknek, mint például hőmérséklet, rezgés, magas páratartalom, illetve arra használatosak, hogy jelezzék a készülék működési állapotát. Nem alkalmasak egyéb felhasználásra, valamint helyiségek megvilágítására.

2.6 Ártalmatlanítás

⚠ FIGYELMEZTETÉS!

Sérülés- vagy fulladásveszély.

- Bontsa a készülék hálózati csatlakozását.

- Vágja le a hálózati tápkábelt, és helyezze a hulladékba.

- Szerelje le az ajtókilincset, hogy megakadályozza gyermekek és kedvenc állatok készülékben rekedését.

3. ÜZEMBE HELYEZÉS

⚠ FIGYELMEZTETÉS!

Telepítés előtt olvassa el a Biztonság c. fejezetet.

A részletes telepítési információkat lásd a készülékhez mellékelt telepítési útmutatóban.

3.1 Beépítés



YouTube

www.youtube.com/electrolux
www.youtube.com/aeg

How to install your AEG/Electrolux
45 cm dishwasher

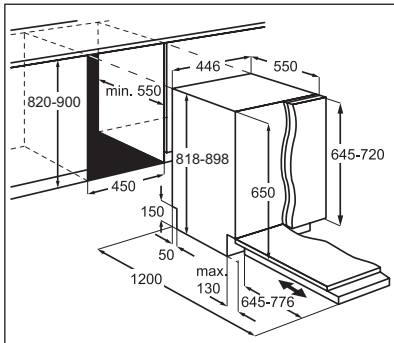

3.2 Biztonsági kupakok

Ha a bútorlap nincs felszerelve, óvatosan nyissa ki a készülék ajtaját, nehogy megsérüljön.

A beszerelés után ellenőrizze, hogy a műanyag fedelek a helyükön vannak-e. Az

ajtó oldalain levő műanyag burkolóelemek sérülése vagy eltávolítása negatívan befolyásolhatja a készülék működését, és sérülésveszélyt okozhat. Ha a műanyag burkolat sérült, forduljon a hivatalos márkaszervizhez, és cserélje ki azt újra.

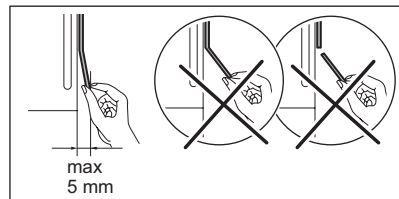
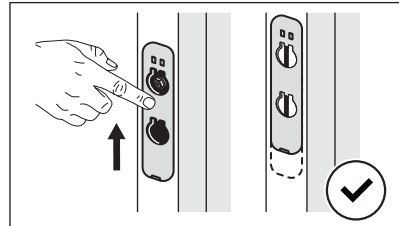
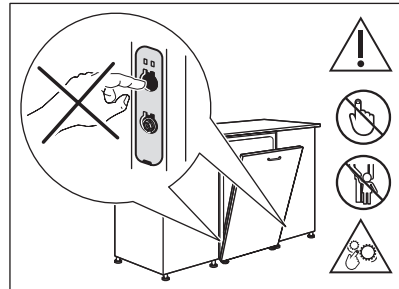

4. TERMÉKLEÍRÁS

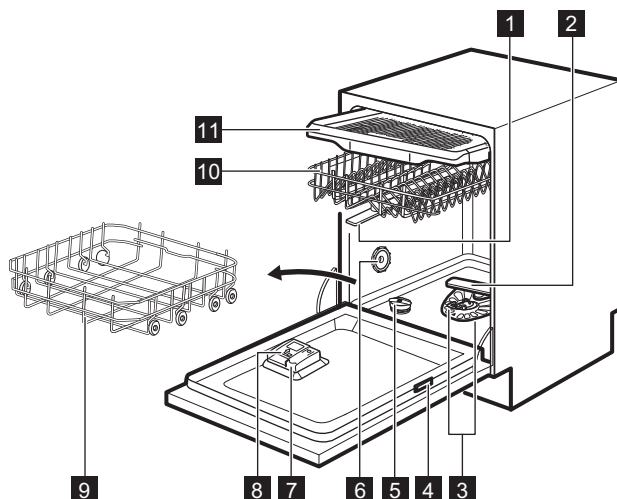

- 1 Felső szórókarok
- 2 Alsó szórókar
- 3 Szűrők
- 4 Adattábla
- 5 Sótartály
- 6 Szellőző
- 7 Öblítőszer-adagoló
- 8 Mosószer-adagoló
- 9 Alsó kosár

- 10 Felső kosár
- 11 Evőeszközfiók



Az ábra általános áttekintésre szolgál. További részletekért olvassa el a többi fejezetet vagy a készülékhez mellékelt dokumentumokat.

4.1 Beam-on-Floor

Az Beam-on-Floor fényjelzés a padlón, a készülék ajtaja alatt jelenik meg.

- A program elindításakor piros fényjelzés jelenik meg, és a program időtartama alatt bekapcsolva marad.
- Amikor a program befejeződött, a zöld fényjelzés világít.
- A készülék meghibásodásakor a piros fényjelzés villog.



A készülék kikapcsolásakor az Beam-on-Floor kialszik.



Ha a szárítási fázis alatt az AirDry funkció be van kapcsolva, előfordulhat, hogy a padlón levő fényjelzés nem látható teljesen. A ciklus befejezésének ellenőrzését a kezelőpanel segítségével végezze el.

5. KEZELŐPANEL

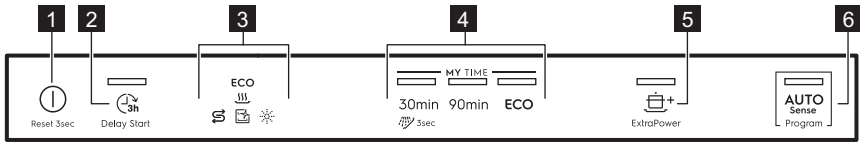

- 1** Be/Ki gomb / Visszaállítás gomb
- 2** Késleltetett indítás gomb
- 3** Visszajelzők
- 4** MY TIME programválasztó sáv

- 5** ExtraPower opció gomb
- 6** AUTO Sense programgomb

5.1 Visszajelzők

| Visszajelző | Leírás |
|-------------|--|
| ECO | Az ECO programvisszajelző. A leginkább környezetbarát programválasztást jelzi normál szennyezettségű töltet esetén. Lásd a „ Programválasztás ” című részt. |
| | Öblítőszer visszajelző. Akkor világít, ha az öblítőszer adagolót fel kell tölteni. Lásd „ Az első használat előtt! ” című részt. |
| | Só visszajelző. Akkor világít, ha a sótartályt fel kell tölteni. Lásd „ Az első használat előtt! ” című részt. |
| | Machine Care visszajelző. Akkor világít, ha a készülék belsejének tisztítása szükséges a Machine Care programmal. Nézze meg az „ Ápolás és tisztítás ” című részt. |
| | Szárítási szakasz visszajelző. Akkor világít, ha szárítási fázissal rendelkező programot választ. Akkor villog, amikor a szárítási fázis működik. Lásd a „ Programválasztás ” című részt. |

6. PROGRAM KIVÁLASZTÁSA

6.1 MY TIME

A MY TIME választószáv lehetővé teszi a megfelelő mosogatóciklus kiválasztását a program időtartama alapján.

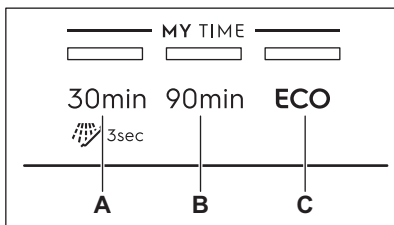

- A.**
 - **30min** a legrövidebb program, amely enyhén és frissen szennyezett edények mosogatására alkalmas.
 - **Előöblítés (15min)** egy olyan program, amely az ételmaradványok leöblítésére használható. Megakadályozza a kellemetlen szagok kialakulását a készülékben. Ne használjon öblítőt ehhez a programhoz.
- B.** **90min** olyan program, amely normál mértékben szennyezett darabok mosogatására és szárítására alkalmas.

C. Az **ECO** a leghosszabb program, amellyel a leghatékonyabb víz- és energiafogyasztás mellett mosogathatja el a normál mértékben szennyezett edényeket és evőeszközöket. Ezt a programot használják hagyományos programként a bevizsgáló intézetek. ¹⁾

6.2 AUTO Sense

A AUTO Sense program a töltet típusának megfelelő mosogatási ciklust automatikusan beállítja.

A készülék érzékeli a kosarakba helyezett edények szennyezettségét és mennyiségét.

6.4 Programok áttekintése

| Program | Mosogatógép betöltés | Szennyezettség mértéke | Programszakaszok | Kiegészítő funkciók |
|------------|--|---|---|--|
| 30min | Főzőedények, evőeszközök | Friss | <ul style="list-style-type: none"> Mosogtatás 50 °C-on Közbenső öblítés Befejező öblítés 45 °C-on AirDry ¹⁾ | <ul style="list-style-type: none"> ExtraPower |
| Előöblítés | Minden | Minden | <ul style="list-style-type: none"> Előmosás | Nem alkalmazható |
| 90min | Főzőedények, evőeszközök, edények és serpenyők | Normál mértékben, enyhén rászáradt étel | <ul style="list-style-type: none"> Mosogtatás 60 °C-on Közbenső öblítés Befejező öblítés 55 °C-on Száritás AirDry ¹⁾ | <ul style="list-style-type: none"> ExtraPower |
| ECO | Főzőedények, evőeszközök, edények és serpenyők | Normál mértékben, enyhén rászáradt étel | <ul style="list-style-type: none"> Előmosás Mosogtatás 50 °C-on Közbenső öblítés Befejező öblítés 55 °C-on Száritás AirDry ¹⁾ | <ul style="list-style-type: none"> ExtraPower |
| AUTO Sense | Főzőedények, evőeszközök, edények és serpenyők | Minden | <ul style="list-style-type: none"> Előmosás Mosogtatás 50 - 60 °C-on Közbenső öblítés Befejező öblítés 60 °C-on Száritás AirDry ¹⁾ | Nem alkalmazható |

Beállítja a szükséges hőmérsékletet és a vízmennyiséget, illetve a program időtartamát.

6.3 Kiegészítő funkciók

A programválasztást az igényeinek megfelelően állíthatja be a kiegészítő funkciók bekapcsolásával.

ExtraPower

A  ExtraPower kiegészítő funkció javítja a beállított program mosogatási hatékonyságát. A kiegészítő funkció növeli a mosogatási hőmérsékletet és időtartamot.

¹⁾ Ez a program szolgál a 2019/2022 számú Ecodesign tanácsi rendeletnek (EU) való megfelelés megállapítására.

| Program | Mosogatógép betöltés | Szennyezettség mértéke | Programszakaszok | Kiegészítő funkciók |
|--------------|---|------------------------|--|---------------------|
| Machine Care | A készülék belsejének tisztítása. Nézzze meg az „Ápolás és tisztítás” című részt. | | <ul style="list-style-type: none"> Tisztítás 70 °C-on Közbenső öblítés Befejező öblítés AirDry ¹⁾ | Nem alkalmazható |

1) Automatikus ajtónyitás a szárítási fázisban. Lásd: „Alapbeállítások”.

Fogyasztási értékek

| Program 1)2) | Víz (l) | Energia (kWh) | Időtartam (perc) |
|--------------|---------|---------------|------------------|
| 30min | 10.3 | 0.623 | 30 |
| Előöblítés | 3.8 | 0.014 | 15 |
| 90min | 10.4 | 0.858 | 90 |
| ECO | 9.9 | 0.754 | 240 |
| AUTO Sense | 10.5 | 0.942 | 170 |
| Machine Care | 9.2 | 0.659 | 60 |

1) A víz nyomása és hőmérséklete, a hálózati feszültség ingadozásai, a kiegészítő funkciók, az edények mennyisége és a szennyeződés mértéke módosíthatja az értékeket.

2) A programokhoz tartozó értékek csak tájékoztató jellegűek a ECO program kivételével.

Információ a bevizsgáló intézetek számára

Ha a teljesítmény-tesztek (pl. EN60436 szerinti) végrehajtására vonatkozó információkra van szüksége, küldjön e-mailt a következő címre:

info.test@dishwasher-production.com

A kérésben szerepeljen a termékszám (PNC), mely az adattáblán olvasható.

Minden egyéb, a mosogatógépet érintő kérdésben a készülékhez mellékelt szervizkönyv nyújt útmutatást.

7. ALAPBEÁLLÍTÁSOK

A készülék személyre szabásához az egyéni igényeinek megfelelően módosíthatja az alapbeállításokat.

| Szám | Készülék beállítások | Értékek | Leírás ¹⁾ |
|------|----------------------|--|--|
| 1 | Vízkeménység | 1 és 10 szint között (alapértelmezés: 5) | Állítsa be a vízlágyító szintjét a körzetében meglévő vízkeménységnek megfelelően. |

| Szám | Készülék beállítások | Értékek | Leírás ¹⁾ |
|------|-----------------------|---|--|
| 2 | Öblítőszer szintje | 0 és 8 szint között (alapértelmezés: 5) | Az öblítőszer szintjét az előírt adagolásnak megfelelően állítsa be. |
| 3 | Befejezés jelzőhang | Be Ki (alapértelmezett) | A program futásának végét jelző hangjelzés be- vagy kikapcsolása. |
| 4 | Automatikus ajtónyitó | Be (alapértelmezett) Ki | A AirDry be- vagy kikapcsolása. |
| 5 | Nyomógomb hangok | Be (alapértelmezett) Ki | A billentyűhangok be- vagy kikapcsolása. |

1) További részletekért olvassa el a fejezet többi részét is.

Az alapbeállítás csak beállítási módban változtatható meg.

Amikor a készülék beállítási módban van, a kijelzőn a rendelkezésre álló beállítási értékek láthatók. Minden beállításához külön visszajelző tartozik (villog):

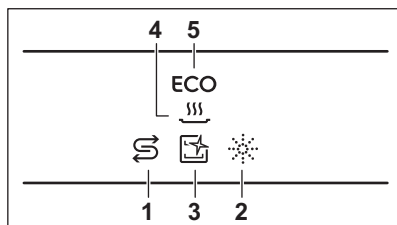

7.1 Beállítás üzemmód

Hogyan léphetünk beállítási módba?

Beállítási módba csak a program indítása előtt lehet belépni. A program futása közben nem lehet beállítási módba lépni.

A beállítási üzemmódba történő lépéshez tartsa nyomva egyszerre a 30min és ECO gombot kb. 3 másodpercig.

- A 3h jelzőfény és a S visszajelző villog.
- A 3h, S, ECO és ECO visszajelző világít.
- A MY TIME beállításához tartozó jelzőfények világítanak a választósávon.

Navigálás a beállítás üzemmódban

Beállítás üzemmódban a MY TIME választósáv segítségével lehet mozogni.

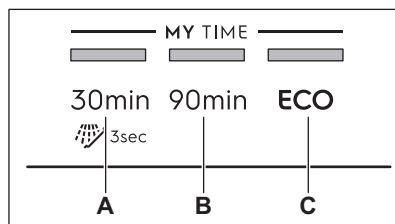

- A. Előző gomb
- B. Ok gomb
- C. Tovább gomb

A Előző és Tovább gombbal válthat az alapbeállítások között, illetve módosíthatja azok értékét.

Az Ok gombbal lehet belépni a kiválasztott beállításba, és megerősíteni értékének módosítását.

Hogyan módosíthatunk egy beállítást?

Győződjön meg arról, hogy a készülék beállítás üzemmódban van.

1. Nyomja meg a Előző vagy Tovább gombot, míg a kívánt beállításnak megfelelő visszajelző villogni kezd.

A 3h beállításához tartozó jelző mutatja a jelenlegi beállítást:

- Két beállítási érték (be és ki) esetén a jelző vagy világít (= be) vagy nem világít (= ki).

- Több beállítási érték (szintek) esetén a jelző villog. A villanások száma jelzi a pillanatnyi beállítási értéket (pl. 5 villanás + szünet + 5 villanás... = 5. szint).
2. A beállítás **Ok** elindításához nyomja meg az **OK** gombot.
 - A beállításhoz tartozó visszajelző világít.
 - A többi visszajelző nem világít.
 - A  beállításhoz tartozó jelző mutatja a jelenlegi beállítást.
 3. Az értéke módosításához nyomja meg a **Előző** vagy **Tovább** gombot.
 4. A beállítás megerősítéséhez nyomja meg a **Ok** gombot.
 - Az új beállítás mentése megtörtént.
 - A készülék visszatér beállítási módba.
 5. A beállítási üzemmódból való kilépéshez tartsa nyomva egyszerre a **30min** és **ECO** gombot kb. 3 másodpercig.

A készülék visszatér programválasztási módba.

A mentett beállítások mindaddig érvényben maradnak, míg másikat nem választ.

7.2 A vízlágyító

A vízlágyító a vezetékes vízben található ásványi anyagok eltávolítására szolgál, amelyek hátrányosan befolyásolnák a mosogatás eredményességét, valamint rongálnák a készüléket.

Annál keményebb a víz, minél többet tartalmaz ezekből az ásványi anyagokból. A vízkeménységet különböző mértékegységekkel mérjük.

A vízlágyítót a hálózati víz jellemző keménységéhez kell beállítani. A víz keménységét illetően a helyi vízműtől kaphat tájékoztatást. Állítsa be a vízlágyítót megfelelő szintre a jó mosogatási eredmény biztosításához.

Vízkeménység

| Német fok (°dH) | Francia fok (°fH) | mmol/l | mg/l (ppm) | Clarke keménységi fok | Vízlágyító szint-je |
|-----------------|-------------------|-----------|------------|-----------------------|---------------------|
| 47 - 50 | 84 - 90 | 8.4 - 9.0 | 835 - 904 | 58 - 63 | 10 |
| 43 - 46 | 76 - 83 | 7.6 - 8.3 | 755 - 834 | 53 - 57 | 9 |
| 37 - 42 | 65 - 75 | 6.5 - 7.5 | 645 - 754 | 46 - 52 | 8 |
| 29 - 36 | 51 - 64 | 5.1 - 6.4 | 505 - 644 | 36 - 45 | 7 |
| 23 - 28 | 40 - 50 | 4.0 - 5.0 | 395 - 504 | 28 - 35 | 6 |
| 19 - 22 | 33 - 39 | 3.3 - 3.9 | 325 - 394 | 23 - 27 | 5 1) |
| 15 - 18 | 26 - 32 | 2.6 - 3.2 | 255 - 324 | 18 - 22 | 4 |
| 11 - 14 | 19 - 25 | 1.9 - 2.5 | 185 - 254 | 13 - 17 | 3 |
| 4 - 10 | 7 - 18 | 0.7 - 1.8 | 70 - 184 | 5 - 12 | 2 |
| <4 | <7 | <0.7 | <70 | < 5 | 1 2) |

1) Gyári beállítás.

2) Ne használjon sót ennél a szintnél.

A használt mosogatószer típusától függetlenül állítsa be a megfelelő vízkeménységet, hogy a só feltöltés visszajelző bekapcsolva maradjon.



A sót tartalmazó kombinált mosogatószer-tabletták nem elég hatékonyak a kemény víz lágyításához.

Regenerálási eljárás

A vízlágyító helyes működéséhez a vízlágyító eszköz gyantáját rendszeresen regenerálni szükséges. Ez az eljárás automatikus, és része a mosogatógép normál működésének.

Amikor az előírt mennyiségű víz (lásd az értékeket a táblázatban) felhasználásra került az előző regenerálási eljárás óta, a készülék egy új regenerálást indít a végső öblítés és a program vége között.

| Vízlágyító szintje | Víz mennyisége (l) |
|--------------------|--------------------|
| 1 | 250 |
| 2 | 100 |
| 3 | 62 |
| 4 | 47 |
| 5 | 25 |
| 6 | 17 |
| 7 | 10 |
| 8 | 5 |
| 9 | 3 |
| 10 | 3 |

Ha a vízlágyító szintje magasra van állítva, akkor a regenerálás a program közepén is bekövetkezhet, még az öblítés előtt (kétszer a program során). A regenerálás elindítása nincs hatással a ciklus időtartamára, hacsak nem a program közepén vagy rövid szárítási szakasszal rendelkező program végén történik. Ezekben az esetekben a regenerálás meghosszabbítja a program teljes időtartamát további 5 perccel.

Következésképpen a vízlágyító 5 perc hosszúságú öblítése ugyanabban a ciklusban vagy a következő program elején kezdődhet el. Ez a tevékenység a program teljes vízfogyasztását további 4 literrel, míg teljes energiafogyasztását további 2 wattórával (Wh) növeli. A vízlágyító öblítése teljes szivattyúzással fejeződik be.

A vízlágyító minden elvégzett öblítése (melyből egynél több is lehet ugyanabban a ciklusban) további 5 perccel hosszabbíthatja meg a program időtartamát, függetlenül attól, hogy a program elején vagy közepén történik meg.



A fejezetben említett minden fogyasztási értéket az aktuálisan érvényes szabványnak megfelelően, laboratóriumi feltételek mellett, 2,5 mmol/l vízkeménységnél (vízlágyító: 3. szint) határozták meg az alábbi rendelet szerint: 2019/2022 .

A víz nyomása és hőmérséklete, valamint a hálózati feszültség ingadozásai módosíthatják az értékeket.

7.3 Öblítőszer szintje

Az öblítőszer lehetővé teszi, hogy az edények folt- és csikmentesen száradjanak. Az öblítőszer-adagolása a forró vizes öblítési fázis alatt automatikusan történik. Az adagolt öblítőszer mennyisége állítható.

Ha az öblítőszer-adagoló kiürült, az öblítőszer-adagoló visszajelző világítani kezd, ami azt jelzi, hogy be kell tölteni öblítőszerrel.

Ha kizárólag kombinált mosogatószer-tablettákat használ, és a szárítási eredmények megfelelők, az öblítőszer-adagoló és a visszajelző kikapcsolható. Azonban a legjobb szárítási eredmény eléréséhez mindig használjon öblítőszerrel, és tartsa bekapcsolva a visszajelzőt.

Az öblítőszer-adagoló és a visszajelző kikapcsolásához állítsa az öblítőszer szintjét 0 értékre.

7.4 Befejezés jelzőhang

A program végének jelzésére beállíthat egy hangjelzést.



Hangjelzések hallhatók akkor is, ha a készülék meghibásodik. Nincs lehetőség ezen jelzések kikapcsolására.

7.5 AirDry

A AirDry kiegészítő funkcióval jobb szárítási eredmény érhető el. A szárítási szakasz közben a készülék ajtaja automatikusan kinyílik, és nyitva marad.

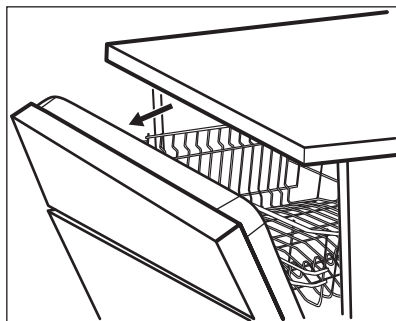

A AirDry kiegészítő funkció automatikusan bekapcsol minden program esetén, kivéve: Előöblítés.

A szárítási fázis és az ajtó nyitva tartásának időtartama a kiválasztott programtól és kiegészítő funkcióktól függően változik.

⚠ VIGYÁZAT!

Az automatikus ajtónyitást követő 2 percen belül ne próbálja meg az ajtót becsukni. Ez kárt tehet a készülékben.

⚠ VIGYÁZAT!

Ha gyermekek férhetnek hozzá a készülékhez, javasoljuk, hogy kapcsolja ki az AirDry kiegészítő funkciót. Az ajtó automatikus kinyitása veszélyhelyzetet idézhet elő.



Amikor az AirDry kinyitja az ajtót, akkor elképzelhető, hogy a Beam-on-Floor nem lesz teljesen látható. A program befejeződésének ellenőrzését a kezelőpanel szemrevételezésével végezze el.

7.6 Nyomógomb hang

A kezelőpanelen lévő gombok megnyomásakor kattánó hang hallható. Ez a hangjelzés kikapcsolható.

8. AZ ELSŐ HASZNÁLAT ELŐTT

1. **Ellenőrizze, hogy a vízlágyító aktuális szintje megfelel-e a használt víz keménységének. Amennyiben nem, állítsa be a vízlágyító szintjét.**
 2. Töltse fel sótartályt.
 3. Töltse fel az öblítőszer-adagolót.
 4. Nyissa ki a vízcsapot.
 5. A gyártási folyamat maradványainak eltávolításához indítsa el a 30min programot. Ne használjon mosogatószert, és ne töltse meg a kosarakat.
- Miután elindít egy programot, a készülék kb. 5 percen keresztül regenerálja a vízlágyítóban lévő gyantát. A mosogatósi fázis csak akkor kezdődik meg, amikor a fenti művelet véget ért. Ez a műveletsor rendszeres időközönként ismétlődik.

8.1 A sótartály

⚠ VIGYÁZAT!

Kizárólag mosogatógépekhez való regenerációs só használjon. Ne használjon konyhasót.

A só a vízlágyítóban a gyanta regenerálására, valamint a napi használat során a megfelelő mosogatósi eredmény biztosítására szolgál.

A sótartály feltöltése

1. Fordítsa el a sótartály kupakját az óramutató járásával ellentétes irányba, majd vegye le.

2. Tegyen 1 liter vizet a sótartályba (csak első alkalommal).
3. Töltse fel a sótartályt 1 kg speciális sóval (vagy amíg teljesen fel nem töltődik).

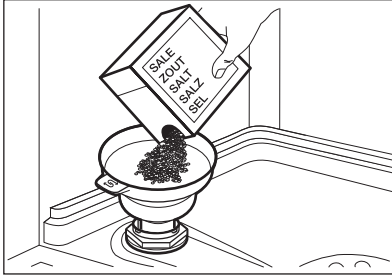

4. Óvatosan rázza meg a tölcserát a fogantyújánál, hogy a legutolsó szemcse is betöltődjön.
5. Távolítsa el a sótartály nyílása körüli sót.

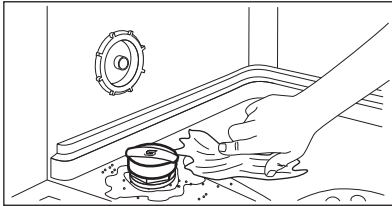

6. A sótartály bezárásához fordítsa el a kupakot az óramutató járásával megegyező irányba.

⚠ VIGYÁZAT!

Víz és só juthat ki a töltés során a sótartályból. A korrózió megelőzése érdekében töltse fel a sótartályt, majd azonnal indítson el egy teljes mosogatószeres mosogatási ciklust.

8.2 Az öblítőadagoló feltöltése

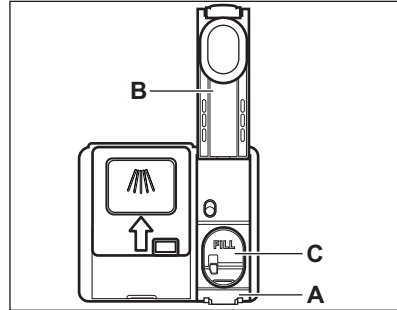

⚠ VIGYÁZAT!

A rekesz (C) csak az öblítőszer számára van fenntartva. Ne töltsön bele mosogatószer.

⚠ VIGYÁZAT!

Csak mosogatógépekhez készült öblítőszer használjon.

1. A kioldó elem megnyomásával (A) nyissa ki a fedelet (B).
2. Töltse az öblítőszer az adagolóba (C) a „FILL” jelzésig.
3. A kiömlött öblítőszeret nedvszívó törülköendővel távolítsa el, hogy a mosogatóprogram alatt megakadályozza a túlzott habképződést.
4. Zárja be a fedelet. Ügyeljen arra, hogy a fedél a helyére rögzüljön.

9. NAPI HASZNÁLAT

1. Nyissa ki a vízcsapot.
2. Tartsa nyomva a ① gombot, amíg a készülék be nem kapcsol.
3. Töltse fel sótartályt, ha az üres.
4. Töltse fel az öblítőszer-adagolót, ha az üres.
5. Pakolja meg megfelelően a kosarakat.
6. Töltse be a mosogatószeret.
7. Válasszon ki és indítson el egy programot.

8. Zárja el a vízcsapot, amikor a program véget ér.

9.1 A mosogatószer használata

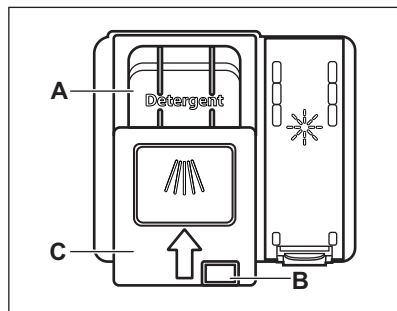

⚠ VIGYÁZAT!

Csak mosogatógéphez készült, speciális mosogatószeret használjon.

1. A kioldó gomb (B) megnyomásával nyissa ki a fedelet (C).
2. Töltse a mosogatószeret a rekeszbe (A). A mosogatószeret tableta, por vagy gél formájában is használhatja.
3. Ha előmosás kiegészítő funkcióval rendelkezik a program, tegyen egy kevés mosogatószeret a készülék ajtajának belső részébe.
4. Zárja be a fedelet. Ügyeljen arra, hogy a fedél a helyére rögzüljön.



Az adagolandó mosogatószer-mennyiséggel kapcsolatos további tájékoztatásért olvassa el a termék csomagolásán található gyártói útmutatásokat. A normál mértékben szennyezett edények mosogatására általában 20 - 25 ml gél mosogatószer elegendő.



A rekeszbe (A) ne töltsön 30 ml-nél több gél állagú mosogatószeret.

9.2 Program kiválasztása és elindítása a MY TIME választósáv segítségével

1. Nyomja meg a kiválasztandó programhoz tartozó gombot.
A gombhoz tartozó visszajelző világít.

2. Ha szükséges, aktiválja az ExtraPower kiegészítő funkciót.
3. Csukja be a készülék ajtaját a program elindításához.

9.3 A Előöblítés program kiválasztása és elindítása

1. A  Előöblítés kiválasztásához tartsa nyomva 3 másodpercig a 30min gombot.
A gombhoz tartozó visszajelző villog.
2. Csukja be a készülék ajtaját a program elindításához.

9.4 Hogyan indítsuk el? ExtraPower

1. Válasszon egy programot a MY TIME választósávon.
2. Nyomja meg a  gombot.
A gombhoz tartozó visszajelző világít.



ExtraPower nem egy állandó kiegészítő funkció, ezért minden programindítás előtt külön kell aktiválni.



Az ExtraPower nem kapcsolható be vagy ki, amíg egy program fut.



Az ExtraPower kiegészítő funkció megnöveli a víz- és energiafogyasztást, illetve a program időtartamát.

9.5 Hogyan lehet elindítani az AUTO Sense programot?

1. Nyomja meg ezt:  .
A gombhoz tartozó visszajelző világít.
 2. Csukja be a készülék ajtaját a program elindításához.
- A készülék érzékeli a töltet típusát, és ennek megfelelően beállítja a programot és az időtartamot.

9.6 Hogyan késleltethetjük egy program indítását?

A kiválasztott program kezdetét 3 órával késleltetheti.

1. Válasszon ki programot.
2. Nyomja meg a  gombot.
A gombhoz tartozó visszajelző világít.
3. Csukja be a készülék ajtaját a visszazámlálás elindításához.

Visszazámlálás közben a kiválasztott program nem módosítható.

Amikor a visszazámlálás befejeződött, automatikusan megkezdődik a program végrehajtása.

9.7 Visszazámlálás alatt a késleltetett indítás leállítása

Tartsa nyomva 3 másodpercig a  gombot. A készülék visszatér programválasztás üzemmódba.



Ha törli a késleltetett indítást, ismét ki kell választania a programot.

9.8 Futó program törlése

Tartsa nyomva 3 másodpercig a  gombot. A készülék visszatér programválasztás üzemmódba.



Egy új mosogatóprogram elindítása előtt ellenőrizze, hogy van-e mosogatószer a mosogatószer-adagolóban.

9.9 Ajtónyitás a készülék működése közben

Ha kinyitja az ajtót egy program futása közben, a készülék leáll. Ez módosíthatja a program energiafogyasztását és időtartamát. Amikor ismét becsukja az ajtót, a készülék a megszokási ponttól folytatja a működést.



Ha a szárítási fázis alatt 30 másodpercnél hosszabb időre kinyitja az ajtót, az éppen futó program kikapcsol. Ez nem történik meg, ha az ajtót az AirDry funkció nyitja ki.

9.10 Az Auto Off funkció

Ha a készülék nem végez tevékenységet, az energiafogyasztás csökkentése érdekében ez a funkció kikapcsolja a készüléket.

A funkció az alábbiak esetén lép automatikusan működésbe:

- Miután a program véget ért.
- 5 perccel azután, ha a program nem indult el.

9.11 A program befejezése

Amikor a program kész, a Auto Off funkció automatikusan kikapcsolja a készüléket.

A be/ki gombon kívül egyik gomb sem működik.

10. HASZNOS TANÁCSOK ÉS JAVASLATOK

10.1 Általános

Kövesse az alábbi ötleteket, melyek optimális tisztítási és szárítási eredményt biztosítanak a napi használat során, valamint segítséget nyújtanak a környezet megóvásában.

- Ha az edényeket mosogatógépben tisztítja a felhasználói útmutató utasításainak megfelelően, akkor általában alacsonyabb víz- és energiafogyasztás érhető el, mint a kézzel való mosogatásnál.

- A mosogatógépet teljesen pakolja meg a víz- és energiamegtakarítás érdekében. A legjobb tisztítási eredmény eléréséhez az evőeszközöket a kosarakban a használati útmutató szerint rendezze el, és ne pakolja túl a kosarakat.
- Az edényeket ne öblítse le kézzel előzetesen. Ez növeli a víz- és energiafogyasztást. Szükség szerint állítson be előmosogatás szakasszal rendelkező programot.

- A nagyobb ételmaradékokat távolítsa el az edényekről, továbbá ürítse ki a csészéket és poharakat, mielőtt behelyezi azokat a készülékbe.
- Mielőtt a készülékbe helyezné, áztassa be vagy finoman dörzsölje meg az erősen odaégett ételmaradványokat tartalmazó edényeket.
- Ügyeljen arra, hogy a kosarakban az edények ne érjenek egymáshoz, illetve ne fedjék le egymást. Kizárólag ebben az esetben képes a víz megfelelően elérni és elmosogatni az edényeket.
- A mosogatószert, öblítőszt és só használhatja különállóan, vagy használjon kombinált mosogatószer-tablettákat (pl.: „Mind az 1-ben”). Kövesse a termék csomagolásán látható utasításokat.
- Válassza ki a töltet típusának és a szennyeződés mértékének megfelelő programot. A leghatékonyabb víz- és energiafogyasztás az ECO programmal érhető el.
- A vízkő lerakódásának megakadályozása a készülékben:
 - Töltse fel a sótartályt, amikor szükséges.
 - Az ajánlott mennyiségű mosogatószert és öblítőszt alkalmazza.
 - Ellenőrizze, hogy a vízlágyító aktuális szintje megfelel-e a használt víz keménységének.
 - Kövesse az „**Ápolás és tisztítás**” című fejezet utasításait.

10.2 Só, öblítőszer és mosogatószer használata

- Kizárólag mosogatógéphez forgalmazott só, öblítőszt és mosogatószert használjon. Egyéb termékek károsodást okozhatnak a készülékben.
- Az olyan környéken, ahol a víz kemény vagy nagyon kemény, javasoljuk a sima mosogatószer (további hatóanyagokkal nem rendelkező por, gél, tablettá), öblítőszer és só különálló használatát az optimális tisztítási és szárítási eredmény eléréséhez.
- Rövid programok során nem oldódnak fel teljesen a mosogatószer tabletták. A mosogatószer maradványok edényeken való lerakódásának megakadályozására

hosszú programoknál használja a tablettákat.

- Mindig helyes mennyiségű mosogatószert használjon. Az elégtelen mennyiségű mosogatószer gyenge mosogatósi eredményhez, valamint vízkövesedéshez vagy az edények foltosodásához vezet. Ha túl sok mosogatószert alkalmaz lágy vagy lágyított víznél, az edényeken mosogatószer maradványok maradnak. A mosogatószer mennyiségét a vízkeménység alapján állítsa be. További információkért olvassa el a mosogatószer csomagolásán található útmutatásokat.
- Mindig helyes mennyiségű öblítőszt használjon. Az elégtelen mennyiségű öblítőszer csökkenti a szárítás eredményességét. Túl sok öblítőszer alkalmazása esetén az edényeken kékes réteg jön létre.
- Ügyeljen arra, hogy a vízlágyító szintje megfelelő legyen. Ha a szint túl magas, a vízben a só megnövelt mennyisége az evőeszközök rozsdásodását eredményezheti.

10.3 Mit tegyek, ha szeretném abbahagyni a kombinált mosogatószer-tabletták használatát?

Külön mosogatószer, só és öblítőszer használatának megkezdése előtt végezze el az alábbi lépéseket:

1. Állítsa be a legmagasabb szintet a vízlágyítóban.
2. Ellenőrizze, hogy tele van-e a sótartály és az öblítőszer-adagoló.
3. Indítsa el a 30min programot. Ne töltsön be mosogatószert, és ne töltsön meg a kosarakat.
4. A program lefutása után állítsa be a vízlágyítót a lakhelyén levő vízkeménységnek megfelelően.
5. Állítsa be az adagolt öblítőszer mennyiségét.

10.4 Programindítás előtt

A kiválasztott program elindítása előtt győződjön meg az alábbiakról:

- A szűrők tiszták, illetve a helyükön vannak.
- A sótartály kupakja rendesen záródik.

- A szűrőkarok nincsenek eltömődve.
- Van elegendő só és öblítőszer (ha nem kombinált mosogatószer-tablettákat használ).
- Megfelelő az edények elhelyezése a kosarakban.
- A kiválasztott program megfelel a töltet típusának és a szennyeződés mértékének.
- Mindig megfelelő mennyiségű mosogatószer van a gépben.

10.5 A kosarak bepakolása

- Mindig a kosarak teljes területét használja.
- A készülékben kizárólag mosogatógépekben mosható eszközöket tisztítson.
- Ne mosogasson a következő anyagú tárgyakat a mosogatógépben: fa, szaru, ón, réz és alumínium, valamint kényes, díszített porcelán és védőréteggel nem rendelkező szénacél. Ezek megrepedhetnek, meggörbülhetnek, elszíneződhetnek, vagy felületük gödrössé, illetve rozsdássá válhat.
- Ne mosson a készülékben vizet felszívó darabokat (szivacsot, háztartási rongyot).

- Az üreges tárgyakat (pl. csészék, poharak és lábasok) nyílásukkal lefelé tegye be.
- Ügyeljen arra, hogy a poharak ne érjenek egymáshoz.
- A könnyebb vagy műanyag darabokat helyezze a felső kosárba. Ügyeljen arra, hogy az eszközök ne mozdulhassanak el.
- Az evőeszközöket és a kisebb tárgyakat helyezze az evőeszközfiókba.
- A program elindítása előtt győződjön meg arról, hogy a szűrőkarok szabadon mozoghatnak.

10.6 A kosarak kipakolása

1. Hagyja lehűlni az edényeket, mielőtt kipakolná a készülékből. A forró edények könnyebben megsérülnek.
2. Először az alsó kosarat, majd a felső kosarat ürítse ki.



A program befejezése után még víz maradhat a készülék belső felületein.

11. ÁPOLÁS ÉS TISZTÍTÁS



FIGYELMEZTETÉS!

A Machine Care program futtatásától eltérő bármilyen karbantartás előtt kapcsolja ki a készüléket, és húzza ki a hálózati csatlakozódugót a csatlakozóaljzatból.



Az elszennyeződött szűrők és az eltömődött szűrőkarok rontják a mosogatás eredményességét. Rendszeresen ellenőrizze, és szükség esetén tisztítsa meg azokat.

11.1 Machine Care

A Machine Care programmal hatékonyan megtisztíthatja a készülék belsejét. A program eltávolítja a vízkövet és a zsírlerakódásokat is.

Amikor a készülék azt érzékeli, hogy tisztítás szükséges, a visszajelző világítani kezd. Indítsa el a Machine Care programot a készülék belsejének tisztításához.

Hogyan lehet a Machine Care programot elindítani



A Machine Care program elindítása előtt tisztítsa meg a szűrőket és szűrőkarokat.

1. Használjon kifejezetten mosogatógépekhez tervezett vízköoldót vagy tisztítószert. Kövesse a termék csomagolásán látható utasításokat. Ne tegyen edényeket a kosarakba.
 2. Tartsa egyszerre lenyomva a + és gombot kb. 3 másodpercig.
- A és + visszajelzők villogni kezdenek.

3. Csatolja be a készülék ajtaját a program elindításához.

Amikor a program befejeződött, a  visszajelző kialszik.

11.2 Belső tisztítás

- A készülék belsejét puha, nedves kendővel tisztítsa.
- Ne használjon súrolószert, súrolószivacsot, éles eszközt, erős vegyszert, fémszivacsot vagy oldószereket.
- Hetente egyszer törölje tisztára az ajtót, beleértve a gumitömítést is.
- A készülék hatékonyságának megőrzése érdekében legalább kéthavonta egyszer használjon mosogatógépekhez kifejlesztett speciális tisztítószert. Gondosan kövesse a termék csomagolásán található útmutatásokat.
- Az optimális tisztítás érdekében indítsa el a Machine Care programot.

11.3 Idegen tárgyak eltávolítása

Ellenőrizze a szűrőket és a vízgyűjtőt a mosogatógép minden használata után. Az idegen tárgyak (pl. üveg-, műanyag-, csont- vagy fogpiszkálódarabok stb.) csökkentik a készülék tisztítási teljesítményét, és kárt okozhatnak a leeresztő szivattyúban.

VIGYÁZAT!

Ha az idegen tárgyak eltávolítása nem sikerül, akkor forduljon a márkaszervizhez.

1. A szűrőrendszer szétszerelését ezen fejezet utasításai szerint végezze el.
2. Az idegen tárgyakat manuálisan távolítsa el.
3. A szűrők összeszerelését ezen fejezet utasításai szerint végezze el.

11.4 Külső tisztítás

- A készüléket puha, nedves ruhával tisztítsa.
- Csak semleges tisztítószert használjon.
- Ne használjon súrolószert, súrolószivacsot vagy oldószereket.

11.5 A szűrők tisztítása

A szűrőrendszer 3 részegységből áll.

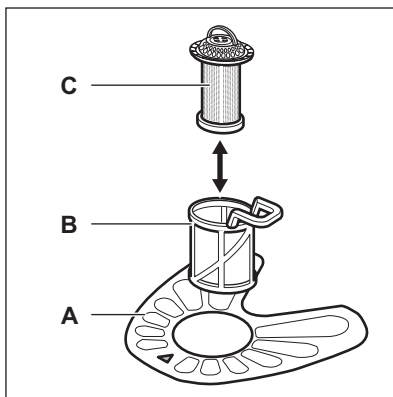

1. Az óramutató járásával ellentétesen fordítsa el a (B) szűrőt, és vegye ki.

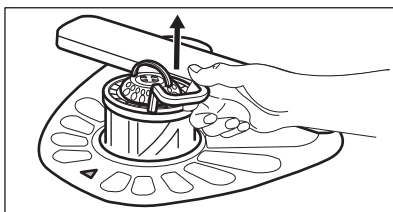
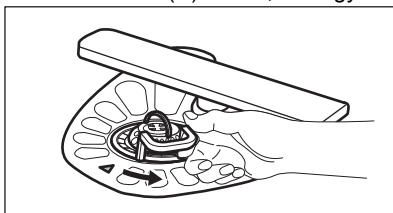

2. Húzza ki a (C) szűrőt a (B) szűrőből.
3. Vegye ki a lapos szűrőt (A).

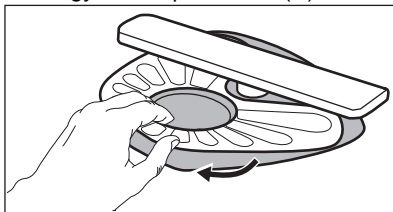

4. Vízrel tisztítsa meg a szűrőket.

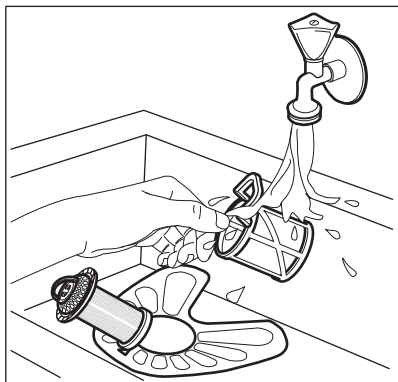

5. Győződjön meg arról, hogy nincs ételmaradvány vagy egyéb szennyeződés a vízgyűjtőben vagy annak széle körül.
6. Tegye vissza a lapos szűrőt (A) a helyére. Ügyeljen arra, hogy megfelelően helyezkedjen el a két vezetősín alatt.

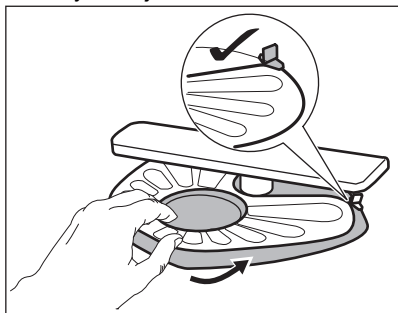

7. Szerelje össze a szűrőket (B) és (C).
8. Tegye vissza a szűrőt (B) a lapos szűrőbe (A). Az óramutató járásával megegyező irányban forgassa, amíg nem rögzül.

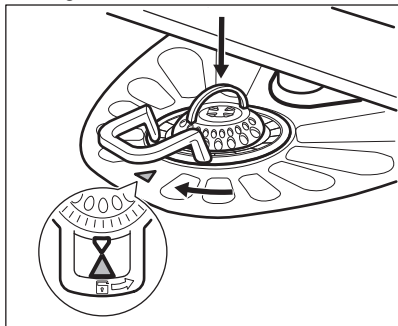

⚠ VIGYÁZAT!

A szűrők helytelen pozíciója nem kielégítő mosogatási eredményt okoz, és a készüléket is károsítja.

11.6 Az alsó szórókar tisztítása

Az alsó szórókar rendszeres tisztítását javasoljuk, így elkerülhető, hogy az ételmaradványok eltömítsék a kar furatait.

Az eltömődött furatok miatt előfordulhat, hogy a mosogatás eredménye nem lesz megfelelő.

1. Húzza fel az alsó szórókart az eltávolításhoz.

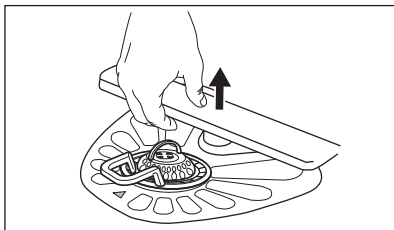

2. Tisztítsa meg a szórókart folyó víz alatt. Egy hegyes végű eszközzel, például fogvájóval távolítsa el a szennyeződések a furatokból.

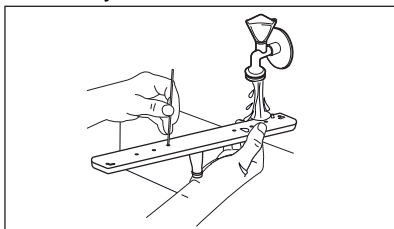

3. Visszahelyezéshez nyomja le a szórókart a helyére.

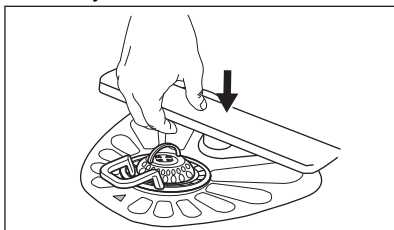

11.7 A felső szórókarok tisztítása

A felső szórókarok rendszeres tisztítását javasoljuk, így elkerülhető, hogy az ételmaradványok eltömítsék a karok furatait. Az eltömődött furatok miatt előfordulhat, hogy a mosogatás eredménye nem lesz megfelelő.

A felső szórókarok a felső kosár alatt helyezkednek el. A szórókarok (B) a vezetékbe (A) vannak szerelve a rögzítőelemek (C) segítségével.

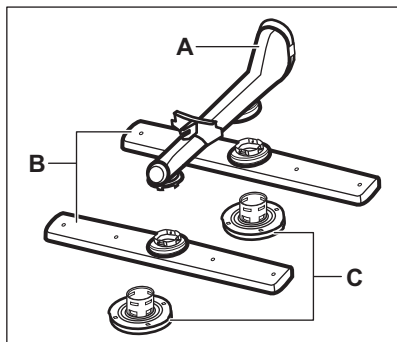

1. Húzza ki a felső kosarat.
2. A szórókar leszereléséhez fordítsa el a rögzítőelemet az óramutató járásával megegyező irányba.

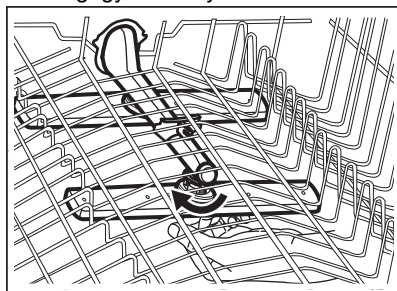

3. Tisztítsa meg a szórókart folyó víz alatt. Egy hegyes végű eszközzel, például fogvájóval távolítsa el a szennyeződést a furatokból.

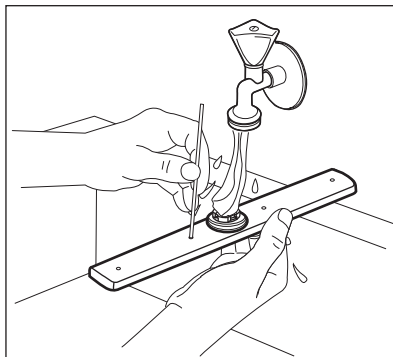

4. A szórókar visszaszereléséhez helyezze a rögzítőelemet a szórókarba, és az óramutató járásával megegyező irányba való elforgatással rögzítse a vezetékhez. Ügyeljen arra, hogy a rögzítőelem a helyére kattanjon.

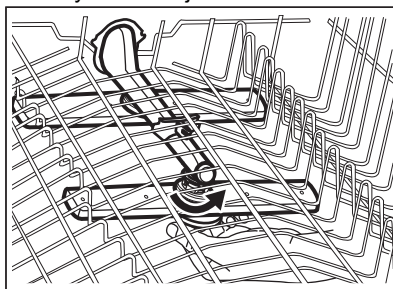

12. HIBAELHÁRÍTÁS

⚠ FIGYELMEZTETÉS!

A készülék szakszerűtlen javítása veszélyt jelenthet a felhasználó számára. Minden javítást képzett szakembernek kell elvégeznie.

Az előforduló hibák többsége anélkül megoldható, hogy hivatalos szervizhez kellene fordulni.

Az esetleges problémákat lásd a lenti táblázatban.

Bizonyos hibák esetén a meghibásodás és a riasztási kód kijelzéséhez a választósvához

tartozó MY TIME jelzőfények rendszeres időközönként felvillannak.

| Hiba és riasztási kód | Lehetséges ok és megoldás |
|--|---|
| A készüléket nem lehet bekapcsolni. | <ul style="list-style-type: none">• Győződjön meg róla, hogy a hálózati csatlakozó csatlakoztatva van a hálózati aljzathoz.• Győződjön meg róla, hogy nincs kioldott biztosíték a biztosítékdobozban. |
| A program nem indul el. | <ul style="list-style-type: none">• Ellenőrizze, hogy az ajtó megfelelően be van-e zárva.• Ha időkésleltetés van beállítva, törölje azt, vagy várja meg a visszaszámlálás befejeződését.• A készülék regenerálja a vízlágyítóban lévő gyantát. A művelet körülbelül 5 percig tart. |
| A készülék nem tölt be vizet. <ul style="list-style-type: none">• A MY TIME választósávhoz tartozó fények megszakításokkal 1-szer felvillannak.• Szaggatott hangjelzés hallható. | <ul style="list-style-type: none">• Győződjön meg róla, hogy a vízvételi csap nyitva van.• Győződjön meg róla, hogy a vízvételi forrásban lévő víznyomás nem túl alacsony-e. Az erre vonatkozó információkat a helyi vízügyi hatóságoktól szerezheti be.• Győződjön meg róla, hogy a vízvételi csap nincs eldugulva.• Ellenőrizze, hogy a befolyó cső szűrője nincs-e eltömődve.• Ellenőrizze, hogy a leeresztő cső nincs-e megcsavarodva vagy megtörtve. |
| A készülék nem ereszt le a vizet. <ul style="list-style-type: none">• A MY TIME választósávhoz tartozó fények megszakításokkal 2-szer felvillannak.• Szaggatott hangjelzés hallható. | <ul style="list-style-type: none">• Győződjön meg róla, hogy a szifon nincs eltömődve.• Ellenőrizze, hogy a belső szűrőrendszer nincs-e eltömődve.• Ellenőrizze, hogy a vízleeresztő cső nincs-e megcsavarodva vagy megtörtve. |
| A túlcserdulásgátló bekapcsolt. <ul style="list-style-type: none">• A MY TIME választósávhoz tartozó fények megszakításokkal 3-szor felvillannak.• Szaggatott hangjelzés hallható. | <ul style="list-style-type: none">• Zárja el a vízcsapot.• Ellenőrizze, hogy megfelelően van-e üzembe helyezve a készülék.• Ellenőrizze, hogy a kosarak a használati útmutatónak megfelelően vannak-e megtöltve. |
| A vízszint-érzékelő meghibásodott. <ul style="list-style-type: none">• A MY TIME választósávhoz tartozó fények megszakításokkal 4-szer felvillannak.• Szaggatott hangjelzés hallható. | <ul style="list-style-type: none">• Győződjön meg róla, hogy a szűrők tiszták.• Kapcsolja ki, majd ismét be a készüléket. |
| A mosogatószivattyú vagy a leeresztőszivattyú meghibásodott. <ul style="list-style-type: none">• A MY TIME választósávhoz tartozó fények megszakításokkal 5-ször felvillannak.• Szaggatott hangjelzés hallható. | <ul style="list-style-type: none">• Kapcsolja ki, majd ismét be a készüléket. |

| Hiba és riasztási kód | Lehetséges ok és megoldás |
|---|---|
| <p>A készülék belsejében a víz hőmérséklete túl magas, vagy a hőmérséklet-érzékelő meghibásodott.</p> <ul style="list-style-type: none"> A MY TIME választósávhoz tartozó fények megszakításokkal 6-szor felvillannak. Szaggyatott hangjelzés hallható. | <ul style="list-style-type: none"> Ellenőrizze, hogy a belépő víz hőmérséklete nem haladja-e meg a 60 °C-ot. Kapcsolja ki, majd ismét be a készüléket. |
| <p>A készülék meghibásodott.</p> <ul style="list-style-type: none"> A MY TIME választósávhoz tartozó fények megszakításokkal 12-szer felvillannak. Szaggyatott hangjelzés hallható. | <ul style="list-style-type: none"> Kapcsolja ki, majd ismét be a készüléket. |
| <p>A készülékben a víz szintje túl magas.</p> <ul style="list-style-type: none"> A MY TIME választósávhoz tartozó fények megszakításokkal 15-ször felvillannak. Szaggyatott hangjelzés hallható. | <ul style="list-style-type: none"> Kapcsolja ki, majd ismét be a készüléket. Győződjön meg róla, hogy a szűrők tiszták. Ellenőrizze, hogy a kifolyócső a padlótól számított megfelelő magasságban van-e felszerelve. Lásd az üzembe helyezési utasítást. |
| <p>A készülék működés közben többször leáll, majd elindul.</p> | <ul style="list-style-type: none"> Ez normális jelenség. Ez optimális tisztítást és energiatakarékos működést eredményez. |
| <p>A program túl hosszú ideig működik.</p> | <ul style="list-style-type: none"> Ha késleltetett indítás van beállítva, törölje azt, vagy várja meg a vízszaszámlálás befejeződését. Az ExtraPower bekapcsolása megnöveli a program időtartamát. |
| <p>A készülék ajtajából enyhe szivárgás észlelhető.</p> | <ul style="list-style-type: none"> A készülék nem áll vízszintesen. A vízszintbe állításhoz lazítsa vagy húzza meg az állítható lábakat (ha vannak). A készülék ajtaja nem központosan áll az üstön. Állítson a hátsó lábon (ha van). |
| <p>Nehéz becsukni a készülék ajtaját.</p> | <ul style="list-style-type: none"> A készülék nem áll vízszintesen. A vízszintbe állításhoz lazítsa vagy húzza meg az állítható lábakat (ha vannak). Az edények és evőeszközök egyes részei kiállnak a kosarakból. |
| <p>A készülék ajtaja kinyílik a mosogatási ciklus közben.</p> | <ul style="list-style-type: none"> Az AirDry funkció be van kapcsolva. Ekkor kikapcsolhatja a funkciót. Lásd: „Alapbeállítások”. |
| <p>Csörgő vagy kopogó zaj hallatszik a készülék belsejéből.</p> | <ul style="list-style-type: none"> Az edények és evőeszközök elhelyezése nem megfelelő a kosarakban. Lásd a kosár megpakolására vonatkozó ismertetőt. Ellenőrizze, hogy a szűrőkarok szabadon mozognak-e. |
| <p>A hálózati megszakító a készülék miatt leold.</p> | <ul style="list-style-type: none"> A hálózati megszakító amperszáma nem elegendő az összes háztartási készülék egyszerre történő üzemeltetéséhez. Ellenőrizze a konnektor amperszámát és a megszakító kapacitását, és kapcsolja ki a használatban levő készülékek egyikét. Belső elektromos hiba a készülékben. Vegye fel a kapcsolatot egy hivatalos szervizzel. |

Miután ellenőrizte a készüléket, kapcsolja ki, majd kapcsolja be a készüléket. Ha a

probléma ismét jelentkezik, akkor forduljon egy hivatalos szervizhez.

A táblázatban nem szereplő riasztási kódokkal kapcsolatban vegye fel a kapcsolatot egy hivatalos szervizvel.

⚠ FIGYELMEZTETÉS!

Nem javasoljuk a készülék használatát addig, amíg a probléma teljesen meg nem szűnik. Húzza ki a készülék dugaszát a konnektorból, és addig ne csatlakoztassa újra, míg nem biztos abban, hogy a készülék helyesen működik.

12.1 A mosogatási és szárítási eredmény nem kielégítő

| Probléma | Lehetséges ok és megoldás |
|---|--|
| A mosogatás eredménye nem kielégítő. | <ul style="list-style-type: none"> Olvassa el a „Napi használat” és a „Hasznos tanácsok és javaslatok” c. fejezetet, valamint a kosár megtöltésére vonatkozó útmutatót. Használjon intenzívebb mosóprogramot. Kapcsolja be az ExtraPower kiegészítő funkciót a kiválasztott program mosogatási hatékonyságának növeléséhez. Tisztítsa meg a szórókar-fúvókákat és a szűrőt. Nézze meg az „Ápolás és tisztítás” című részt. |
| A szárítás eredménye nem kielégítő. | <ul style="list-style-type: none"> Az elmosogatott tárgyakat túl hosszú ideig hagyta a zárt készülékben. Kapcsolja be az AirDry funkciót az ajtó automatikus kinyitásának beállításához és a szárítási hatékonyság növeléséhez. Nincs a készülékben öblítőszer, vagy nem elegendő az adagolt öblítőszer mennyisége. Töltse fel az öblítőszer-adagolót, vagy állítsa az öblítőszer adagolási szintjét magasabb fokozatra. A probléma forrása lehet maga az öblítőszer is. Mindig használjon öblítőszeret, még akkor is, ha kombinált mosogató-szer-tablettákat használ. Szükséges lehet a műanyag evőeszközök és edények törölközővel való szárítása. A programnak nincs szárítási szakasza. Lásd a „Programok áttekintése” c. fejezetet. |
| Fehér vonalak és kékes bevonat látható a poharakon és az edényeken. | <ul style="list-style-type: none"> Túl nagy volt az adagolt öblítőszer mennyisége. Állítsa be alacsonyabb szintre az öblítőszer adagolását. Túl sok volt a mosogatószer. |
| Foltok és megszáradt vízcseppnyomok vannak a poharakon és az edényeken. | <ul style="list-style-type: none"> Nem megfelelő az adagolt öblítőszer mennyisége. Állítsa be magasabb szintre az öblítőszer adagolását. A probléma forrása lehet maga az öblítőszer is. |
| A készülék belseje nedves. | <ul style="list-style-type: none"> Ez nem hibajelenség. A pára lecsapódik a készülék belső felületein. |
| Szokatlan habképződés mosogatás közben. | <ul style="list-style-type: none"> Csak mosogatógéphez készült, speciális mosogatószert használjon. Próbáljon ki egy másik gyártótól származó mosogatószert. Ne végezzen előöblítést folyó víz alatt. |

| Probléma | Lehetséges ok és megoldás |
|--|--|
| Rozsdafoltok láthatók az evőeszközön. | <ul style="list-style-type: none"> Túl sok a só a mosogatáshoz használt vízben. Lásd „A vízlágyító” c. fejezetet. Ezüst és rozsdamentes evőeszközöket helyezt egymás mellé. Ne helyezzen egymáshoz közel ezüst és rozsdamentes tárgyakat. |
| Mosogatószer marad a program végén a mosogatószer-adagolóban. | <ul style="list-style-type: none"> A mosogatószer-tabletta beragadt az adagolóba, és ezért nem mos-ta ki a víz. A víz nem tudja kimosni a mosogatószert az adagolóból. Győződjön meg róla, hogy a szűrőkarok útja szabad, illetve, hogy azok nincse-nek eltömődve. Ellenőrizze, hogy a kosarakba helyezett eszközök nem akadályoz-zák-e a mosogatószer-adagoló fedelének kinyitását. |
| A készülék belsejében kellemetlen szag érzelhető. | <ul style="list-style-type: none"> Lásd a „Belső tisztítás” című szakaszt. Indítsa el a Machine Care programot vízköoldó vagy mosogatógé-pekhez tervezett tisztítószert használatával. |
| Vízkölerakódás látható az evőeszközön, az üstön és az ajtó belsején. | <ul style="list-style-type: none"> A só szintje alacsony; ellenőrizze a feltöltés visszajelzöt. A sótartály kupakja nem záródik rendesen. A csapvíz kemény. Lásd „A vízlágyító” c. fejezetet. A só használata és a vízlágyító regenerálása akkor is szükséges, ha kombinált tablettát használ. Lásd „A vízlágyító” c. fejezetet. Indítsa el a Machine Care programot mosogatógépekhez tervezett vízköoldó használatával. Ha továbbra is vízkömaradványokat észlel, megfelelő tisztítószertel tisztítsa meg a készüléket. Próbáljon ki másik mosogatószert. Forduljon a mosogatószer gyártójának ügyfélszolgálatához. |
| Az edények fénytelené váltak, elszí-nezödtek vagy sérültek. | <ul style="list-style-type: none"> Ellenőrizze, hogy kizárólag mosogatógépben tisztítható tárgyakat he-lyezett-e a készülékbe. Óvatosan végezze a kosarakba való be- és kipakolást. Lásd a kosár megpakolására vonatkozó ismertetöt. A kényes darabokat helyezze a felső kosárba. |



A lehetséges okokat lásd „**Az első használat előtt**”, a „**Napi használat**” vagy a „**Hasznos tanácsok és javaslatok**” című fejezetben.

13. MŰSZAKI INFORMÁCIÓ

| | | |
|--------------------------------------|-------------------------------------|-----------------------|
| Méretek | Szélesség / magasság / mélység (mm) | 446 / 818 - 898 / 550 |
| Elektromos csatlakozás ¹⁾ | Feszültség (V) | 220 - 240 |
| | Frekvencia (Hz) | 50 |

| | | |
|------------|-----------------------------------|---------------------|
| Víznyomás | Min. / max. MPa (bar) | 0.05 (0.5) / 1 (10) |
| Vízellátás | Hideg víz vagy melegvíz 2) | min. 5 - max. 60 °C |
| Kapacitás | Teríték beállítások | 10 |

1) Lásd az adattáblán lévő egyéb értékeket.

2) Ha a melegvíz alternatív energiaforrásból származik (pl. napelemek), akkor az energiafogyasztás csökkentése érdekében használja a melegvíz-vezetékét.

13.1 Az EU EPREL adatbázisra mutató hivatkozás

A készülékhez mellékelt energiabesorolási címkén található QR-kód a készülék EU EPREL adatbázisban való regisztrációjára mutató hivatkozást tartalmaz. A későbbi tájékozódás érdekében tartsa meg az energiabesorolási címkét a használati útmutatóval és a készülékhez mellékelt minden egyéb dokumentummal együtt.

A termék teljesítményére vonatkozó információk találhatóak az EU EPREL

adatbázisban a <https://eprel.ec.europa.eu> hivatkozás, valamint a készülék adattábláján található modellnév és termékszám segítségével. Lapozza fel a „Termékleírás” című fejezetet.

Az energiabesorolási címkére vonatkozó részletes tájékoztatásért látogassa meg a www.theenergylabel.eu weboldalt.

14. KÖRNYEZETVÉDELMI TUDNIVALÓK

A  következő jelzéssel ellátott anyagokat hasznosítsa újra. Újrahasznosításhoz tegye a megfelelő konténerekbe a csomagolást.

Járuljon hozzá környezetünk és egészségünk védelméhez, és hasznosítsa újra az

elektromos és elektronikus hulladékot. A 

tiltó szimbólummal ellátott készüléket ne dobja a háztartási hulladék közé. Juttassa el a készüléket a helyi újrahasznosító telepre, vagy lépjen kapcsolatba a hulladékkezelésért felelős hivatallal.





electrolux.com

156825970-A-472023



CE