

▶ TR838P4E

<b>BG</b>	<b>Ръководство за употреба</b>	<b>2</b>
	Барабанна сушилня	
<b>HU</b>	<b>Használati útmutató</b>	<b>36</b>
	Szárítógép	

# USER MANUAL



**AEG**

## СЪДЪРЖАНИЕ

1. ИНФОРМАЦИЯ ЗА БЕЗОПАСНОСТ.....	3
2. ИНСТРУКЦИИ ЗА БЕЗОПАСНОСТ.....	6
3. ОПИСАНИЕ НА ПРОДУКТА.....	9
4. КОНТРОЛЕН ПАНЕЛ.....	10
5. ПРОГРАМА .....	11
6. ОПЦИИ.....	15
7. ПРЕДИ ПЪРВОНАЧАЛНА УПОТРЕБА.....	17
8. ВСЕКИДНЕВНА УПОТРЕБА.....	18
9. ПРЕПОРЪКИ И СЪВЕТИ.....	22
10. ГРИЖИ И ПОЧИСТВАНЕ.....	23
11. ОТСТРАНЯВАНЕ НА НЕИЗПРАВНОСТИ.....	26
12. ТЕХНИЧЕСКИ ДАННИ.....	29
13. АКСЕСОАРИ.....	30
14. КРАТКО РЪКОВОДСТВО.....	32
15. ИНФОРМАЦИЯ ЗА ПРОДУКТА ВЪВ ВРЪЗКА С РЕГЛАМЕНТ НА ЕС 1369/2017.....	34
16. ОПАЗВАНЕ НА ОКОЛНАТА СРЕДА.....	35

## ЗА ОТЛИЧНИ РЕЗУЛТАТИ

Благодарим Ви, че избрахте продукт на AEG. Ние го създадохме, за да Ви предоставим безупречна експлоатация в продължение на много години, с иновативни технологии, които правят живота по-лесен – функции, които не можете да откриете при обикновените уреди. Моля, отделете няколко минути за четене, за да извлечете най-доброто.

Посетете нашия уебсайт за:



Вижте полезни съвети за употреба, брошури, отстраняване на неизправности, информация за сервиз и ремонт:

[www.aeg.com/support](http://www.aeg.com/support)



Регистрирайте Вашия продукт за по-добро обслужване:

[www.registreaeg.com](http://www.registreaeg.com)



Купете аксесоари, консумативи и оригинални резервни части за Вашия уред:

[www.aeg.com/shop](http://www.aeg.com/shop)

## ОБСЛУЖВАНЕ НА КЛИЕНТИ

Винаги използвайте оригинални резервни части.

Когато се свързвате с нашия оторизиран отдел „Обслужване“, трябва да имате под ръка следната информация: Модел, PNC, сериен номер. Информацията може да бъде открита на табелката с основни данни

 Предупреждение / Внимание—Информация за безопасност

 Обща информация и съвети

 Информация за околната среда

Запазваме си правото на изменения.

## 1. ИНФОРМАЦИЯ ЗА БЕЗОПАСНОСТ



Преди да започнете инсталиране и експлоатация на този уред, прочетете внимателно предоставените инструкции.

Производителят не носи отговорност за наранявания или повреди в резултат от неправилен монтаж или употреба. Винаги дръжте инструкциите на безопасно и достъпно място за справка в бъдеще.



**Внимание:** Опасност от пожар/запалими материали.

Уредът съдържа запалим газ, пропан (R290), газ с високо ниво на екологична съвместимост. Уредът трябва да е разположен далеч от източници на запалване. Внимавайте да не причините повреда на хладилната верига със съдържание на пропан.

### 1.1 Безопасност за децата и хората с ограничени способности



**ВНИМАНИЕ!**

Риск от задушаване, нараняване или трайно увреждане.

- Този уред може да бъде използван от деца над 8-годишна възраст, както и от лица с намалени физически, сетивни и умствени възможности или от лица без опит и познания, само ако те са под наблюдение или бъдат инструктирани относно безопасната употреба на уреда и разбират възможните рискове.
- Деца между 3- и 8-годишна възраст и хора с тежки или комплексни увреждания трябва да се държат далеч от уреда, освен ако не са под постоянно наблюдение.
- Деца под 3-годишна възраст трябва да се държат далеч от уреда, освен ако не са под постоянно наблюдение.

- Не позволявайте на деца да си играят с уреда.
- Дръжте всички опаковки далече от деца и изхвърлете опаковките по местните правила.
- Пазете препаратите далеч от деца.
- Пазете децата и домашните любимци далеч от уреда, когато вратата е отворена.
- Ако уредът има устройство за детска безопасност, то трябва да се активира.
- Деца не трябва да извършват почистване или поддръжка на уреда, когато са без надзор.

## **1.2 Обща безопасност**

- Този уред е предназначен само за сушене в домашна среда, машинно сушене на пране.
- Не използвайте функцията за сушилня, ако прането е замърсено с промишлени химикали.
- Този уред е предназначен за домашна употреба в затворени помещения.
- Този уред може да се използва в офиси, стаи в хотел, стаи в мотел, къщи за гости и други подобни места за настаняване, където това използване не надвишава (средно) нивото на домашна употреба.
- Не променяйте предназначението на уреда.
- Ако барабанната сушилня е поставена върху перална машина, използвайте свързващ кит. Свързващият кит, предлаган в магазините, може да бъде използван само за уреда, посочен в инструкциите, които са предоставени с него. Прочетете внимателно преди инсталиране (вж. в брошурата за Инсталиране).
- Уредът може да се инсталира като свободностоящ или под кухненския плот като спазвате съответното разстояние (вж. в брошурата за Инсталиране).
- Не инсталирайте уреда зад врата, която се заключва, плъзгаща се врата или врата с панти в срещуположната на уреда страна, които биха възпрепятствали пълното отваряне на уреда.

- Вентилационният отвор в основата не бива да бъде покриван от килим или други постелки за под.
- ПРЕДУПРЕЖДЕНИЕ: Уредът не трябва да е захранван чрез външно превключващо устройство като таймер или да е свързан към електрическа верига, която постоянно се включва и изключва от устройство.
- Включете захранващия щепсел към контакта само в края на инсталационния процес. Уверете се, че щепселът на захранването е достъпен след инсталирането.
- Погрижете се да осигурите добра вентилация в помещението, в което е инсталиран уредът, за да избегнете обратен поток на газове в помещението от уреди, които горят други газове или горива, включително открит огън.
- ПРЕДУПРЕЖДЕНИЕ: Не монтирайте уреда в помещение без въздушен обмен.  
Уредът съдържа запалим газ, пропан (R290), газ с високо ниво на екологична съвместимост. Уредът трябва да е разположен далеч от източници на запалване. Внимавайте да не причините повреда на хладилната верига със съдържание на пропан.
- ПРЕДУПРЕЖДЕНИЕ: Дръжте вентилационните отвори в корпуса на уреда или във вградената структура, без да са възпрепятствани.
- ПРЕДУПРЕЖДЕНИЕ: Не повреждайте хладилната верига.
- Ако захранващият кабел е повреден, той трябва да се смени от производителя, негов оторизиран сервизен център или квалифицирано лице, за да се избегне опасност.
- Не превишавайте обема на максимално зареждане от 8,0 кг (вижте глава „Таблица с програми“).
- Избършете праха или остатъците от опаковането, които са се натрупали около уреда.
- Не използвайте уреда без филтър. Почиствайте филтъра за влакна преди и след всяка употреба.

- Не сушете неизпрани дрехи в сушилнята.
- Тъкани, които са били замърсени с вещества като мазнина за готвене, ацетон, алкохол, бензин, керосин, препарати за премахване на петна, терпентин, восък и препарати за премахване на восък, трябва да се изперат с гореща вода и перилен препарат, преди да се изсушат в сушилня.
- Предмети като порест каучук (латексова пяна), шапчици за душ, водонепроницаеми тъкани, артикули с гумена основа и дрехи или възглавници, снабдени с подложки от порест каучук, не трябва да се сушат в сушилня.
- Омекотители на тъкани или подобни препарати трябва да се използват само според предписанията на производителя.
- Премахнете всички предмети от прането, които могат да причинят запалване, като запалки или кибрити.
- **ПРЕДУПРЕЖДЕНИЕ:** Никога не спирайте барабанната сушилня преди края на цикъла на сушене, освен ако няма да извадите бързо всички дрехи и след това ги прострете така, че топлината да се разпръсне.
- Преди извършване на поддръжка на уреда, изключете го и извадете щепсела от контакта.

## 2. ИНСТРУКЦИИ ЗА БЕЗОПАСНОСТ

### 2.1 Монтаж



Внимание: Опасност от пожар/ запалими материали.

- Махнете всички опаковки.
- Не монтирайте и не използвайте повреден уред.
- Следвайте инструкциите за инсталиране, приложени към уреда.
- Не монтирайте уреда в помещение без въздушен обмен  
Уредът съдържа запалим газ, пропан (R290), газ с високо ниво на екологична съвместимост. Уредът трябва да е разположен далеч от източници на запалване. Внимавайте да не причините повреда на хладилната верига със съдържание на пропан.
- Винаги внимавайте, когато местите уреда, тъй като е тежък. Винаги използвайте предпазни ръкавици и затворени обувки.
- Не монтирайте уреда на места, където температурата може да е под 5°C или по-висока от 35°C.
- Подът, където ще се монтира уредът, трябва да е равен,

стабилен, устойчив на топлина и чист.

- Уверете се, че има циркулация на въздух между уреда и пода.
- Винаги дръжте уреда вертикално, докато го местите.
- Задната част на уреда трябва да бъде поставена до стената.
- Когато уредът е поставен в постоянното си положение, проверете дали е напълно нивелиран с помощта на нивелир. Ако не е, наместете крачетата.

## 2.2 Електрическо свързване



### ВНИМАНИЕ!

Риск от пожар или токов удар.

- Свържете кабела за захранването към контакта единствено в края на инсталацията. Уверете се, че щепселът за захранване е достъпен след инсталирането.
- ПРЕДУПРЕЖДЕНИЕ: Този уред е предназначен за монтаж / свързване към заземителна връзка в сградата.
- Уверете се, че параметрите на табелката с технически данни са съвместими с електрическите данни на захранващата мрежа.
- Винаги използвайте правилно монтиран контакт със защита от токов удар.
- Не използвайте разклонители или адаптери с много входове.
- Не издърпвайте захранващия кабел, за да изключите уреда. Винаги издърпвайте щепсела на захранването.
- Не пипайте захранващия кабел или щепсела с мокри ръце.

## 2.3 Употреба



### ВНИМАНИЕ!

Опасност от нараняване, токов удар, пожар, изгаряне или повреда на уреда.



Внимание: Опасност от пожар/ запалими материали. Уредът съдържа

запалим газ, пропан (R290), газ с високо ниво на екологична съвместимост. Уредът трябва да е разположен далеч от източници на запалване. Внимавайте да не причините повреда на хладилната верига със съдържание на пропан.

- Този уред е предназначен само за домашна (на закрито) употреба.
- Не сушете повредените (скъсани, изтъркани) дрехи, които имат подплата или пълнеж.
- Ако прането е изпрано с препарат за отстраняване на петна, пуснете допълнителен цикъл на изплакване преди да стартирате цикъла на сушене.
- Сушете само тъкани, които са подходящи за сушене в уреда. Следвайте инструкцията за почистване на етикета на всяка дреха.
- Не пийте и не пригответе храна с кондензираната вода/ дестилираната вода. Може да причини здравословни проблеми на хора и домашни животни.
- Не сядайте и не стъпвайте върху отворената врата на уреда.
- Не сушете капещи мокри дрехи в уреда.

## 2.4 Вътрешно осветление



### ВНИМАНИЕ!

Опасност от нараняване.

- Видимо излъчване от светодиоди, не гледайте директно в лъча.
- За подмяна на вградената лампичка се обърнете към оторизиран сервизен център.

## 2.5 Грижи и почистване



### ВНИМАНИЕ!

Опасност от нараняване или повреда на уреда.



Внимание: Опасност от пожар/ запалими материали. Уредът съдържа запалим газ, пропан (R290), газ с високо ниво на екологична съвместимост. Уредът трябва да е

разположен далеч от източници на запалване. Внимавайте да не причините повреда на хладилната верига със съдържание на пропан.

- Не използвайте водоструйка или пара, за да почистите уреда.
- Почистете уреда с мокра и мека кърпа. Използвайте само неутрални препарати. Не използвайте абразивни продукти, грапави, почистващи кърпи, разтворители или метални предмети.
- Бъдете внимателни при почистване на уреда, за да предотвратите повреда на системата за охлаждане.

## 2.6 Компресор



### **ВНИМАНИЕ!**

Опасност от повреда в уреда.

- Компресорът и неговите системи в барабанната сушилня са заредени със специален препарат, който не съдържа флоро-хлоро-хидроводород. Системата трябва да стои изправена. Увреждането на системата може да предизвика теч.

## 2.7 Обслужване

- За поправка на уреда се свържете с оторизирания сервизен център.
- Използвайте само оригинални резервни части.
- Относно лампата(ите) вътре в този продукт и резервните лампи, продавани отделно: Тези лампи са

предназначени да издържат на екстремни физически условия в домакински уреди, като температура, вибрации, влажност или са предназначени да сигнализират информация за работното състояние на уреда. Те не са предназначени за използване в други приложения и не са подходящи за осветяване на помещения в домакинството.

## 2.8 Изхвърляне



### **ВНИМАНИЕ!**

Риск от нараняване или задушаване.



Внимание: Опасност от пожар/опасност от материална повреда и повреда на уреда.

- Изключете уреда от електрозахранването и водоподаването.
- Извадете захранващия ел. кабел в близост до уреда и го изхвърлете.
- Уредът съдържа запалим газ (R290). Свържете се с общинските власти за информация за това как да изхвърлите уреда правилно.
- Премахнете дръжката на вратичката, за да предотвратите заклещването на деца или домашни любимци в барабана.
- Изхвърлете уреда в съответствие с местните изисквания за изхвърляне на "Отпадъци от електрическо и електронно оборудване (ОЕЕО)".



### 3. ОПИСАНИЕ НА ПРОДУКТА

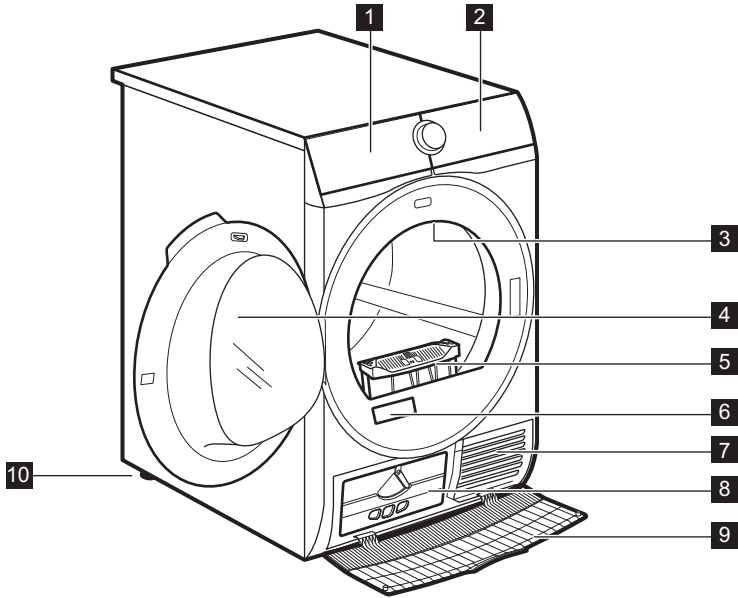

- |                              |                                |
|------------------------------|--------------------------------|
| <b>1</b> Контейнер за вода   | <b>7</b> Въздушни отвори       |
| <b>2</b> Контролен панел     | <b>8</b> Капак на кондензатора |
| <b>3</b> Вътрешно осветление | <b>9</b> Капак на кондензатора |
| <b>4</b> Врата на уреда      | <b>10</b> Регулируеми крачета  |
| <b>5</b> Filter (Филтър)     |                                |
| <b>6</b> Табелка с данни     |                                |

**i** За по-лесно зареждане на прането или по-лесен монтаж, вратичката може да се обръща (вижте отделната листовка).

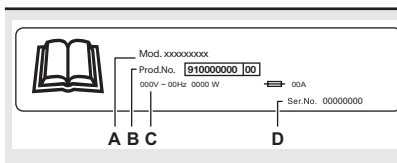

**Табелката с основните данни показва:**

- A. име на модел
- B. номер на продукта
- C. електрически данни
- D. сериен номер

## 4. КОНТРОЛЕН ПАНЕЛ

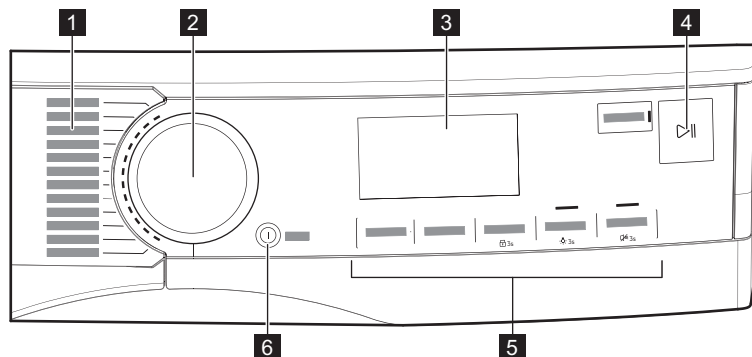





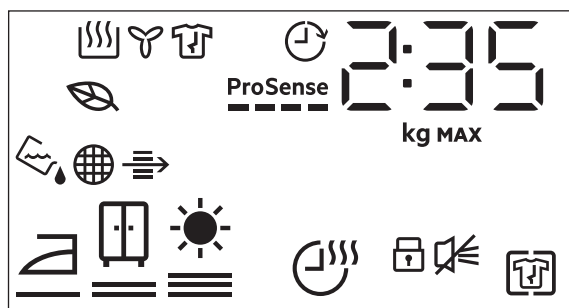







- |   |  |
|---|--|
| <ul style="list-style-type: none"> <li><b>1</b> Програми</li> <li><b>2</b> Селектор за програмите</li> <li><b>3</b> Дисплей</li> <li><b>4</b> Бутон  Старт/Пауза</li> </ul> | <ul style="list-style-type: none"> <li><b>5</b> Опции</li> <li><b>6</b> бутон  Вкл. / Изкл. с <i>auto-off</i> функция</li> </ul> |
|---|--|



### 4.1 Дисплей

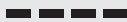

Символ на екрана	Описание на символите
2 : 35	индикация за време на цикъла
8.0 kg MAX	максимално количество за зареждане
0h-24h	избор на край (до 24 часа)

Символ на екрана	Описание на символите
	опция + Против гънки е включена
	изкл. звънец
	защитата за деца е включена
	сушене на прането: сухо за гладене, сухо за прибиране, екстра сухо
	опция Време за сушене е включена
	индикатор: <i>източете контейнера за вода</i>
	индикатор: <i>почистете филтъра</i>
	индикатор: <i>проверете кондензатора</i>
	режим на сушене <i>ECO</i>
	индикатор: <i>фаза на сушене</i>
	индикатор: <i>фаза на охлаждане</i>
	индикатор: <i>фаза за защита от намачкване</i>
	опция Завършва в е включена
<b>ProSense</b> 	Индикатор <b>ProSense</b>
<b>MAX</b>	индикатор: <i>максималното натоварване е превишено</i>

## 5. ПРОГРАМА



Програма	Зареждане <sup>1)</sup>	Свойства / Фабрична маркировка <sup>2)</sup>
Микс Сушене (MixDry)	5,0 кг	Създадена за рутинно сушене на това, което перете без сортиране. Изсушава ежедневни дрехи, изработени от памук, блендове с памук и синтетика и синтетика. 
 <sup>3)</sup> Памук (Cottons) Eco	8,0 кг	Програма за памучни тъкани, предназначена за максимално пестене на енергия. 

Програма	Зареждане 1)	Свойства / Фабрична маркировка 2)
Памук (Cottons)	8,0 кг	Програма за бели и цветни памучни тъкани. Настройката по подразбиране е за ниво на сушене, готово за съхранение. / 
Синтетика (Synthetics)	4,0 кг	Смесени дрехи, съдържащи предимно синтетични влакна като полиестер, полиамид и др. / 
Деликатни (Delicates)	2,0 кг	Препоръчва се за изкуствени деликатни тъкани като вискоза, изкуствена коприна, акрил и техните блендове. / 
  Вълна	1,0 кг	<div data-bbox="532 630 912 869" style="border: 2px solid black; padding: 10px; text-align: center;">   <p><b>WOOL CARE</b></p> <p><b>WOOL HAND WASH SAFE</b></p> </div> <p>Нежно сушене за машинно и ръчно изпрани вълнени тъкани. Извадете незабавно дрехите, когато програмата свърши.</p> <p>Цикълът на сушене на вълнени тъкани с тази машина е одобрен от Woolmark Company за сушене на вълнени дрехи, обозначени с „ръчно пране“, при условие че дрехите се сушат съобразно с инструкциите, предоставени от производителя на тази перална машина. Вижте етикета на дрехата и други инструкции за пране. M2101 Символът Woolmark е знак за сертифициране в много държави.</p>
Коприна (Silk)	0,5 кг	Запазва формата на деликатните и копринените дрехи, които могат да се перат машинно и на ръка, като намалява гънките с помощта на нежен топъл въздух и нежни движения. / 





















Програма	Зареждане <sup>1)</sup>	Свойства / Фабрична маркировка <sup>2)</sup>
Спално бельо (Bedlinen) XL	4,5 кг	Изсушава едновременно до три комплекта спално бельо. Намалява усукванията и заплитанията на големи артикули, за да се гарантира, че всяко спално бельо достига равномерна сухота без мокри петна. / 
 на открито (Outdoor)	2,0 кг	Поддържа функционалността на външните тъкани от технически текстил и възстановява водопроницаемостта на водоустойчивите якета и якета с подвижна подплата (подходящи за сушене в барабанна сушилня). / 
Полусухо (Easy Iron)	2,0 кг	Ограничава гънките при малки обеми памучни, синтетични и смесени тъкани за лесно гладене. Разполага с две нива на сушене: Ниво „Гладене“ оставя дрехите леко влажни за гладене или окачване; Ниво „За прибиране“ изсушава напълно тъканите. / 
Шалтета (Duvet)	3,0 кг	Осигурява правилно сушене на вътрешните части на единични или двойни юргани, възглавници и ватирани одеяла. / 
Спортни дрехи (Sportswear)	4,0 кг	Изсушава общо спортно облекло, изработено от синтетични влакна, включително полиестер, блендове с еластан и полиамид. / 

<sup>1)</sup> Максималното тегло се отнася за сухи дрехи.

<sup>2)</sup> За знака на фабричната маркировка вижте глава *ВСЕКИДНЕВНА УПОТРЕБА: Подготовка на прането*.

<sup>3)</sup>  Памук (Cottons) ECO в комбинация с избора за *прибиране в гардероба*  Степен на изсушаване е „стандартната програма за памук“ съгласно Регламент на Комисията ЕС № 392/2012. Подходяща е за сушене на нормално мокро памучно пране и е най-ефективна от гледна точка на консумацията на енергия за сушене на мокро памучно пране.

## 5.1 Програма и съвместимост на опциите

Програма <sup>1)</sup>	Опции				
	 Степен на изсушаване	 Време за сушене	 Против гънки	 Тих режим	 Освежаване
Микс Сушене (MixDry)		■	■	■	■
 Памук (Cottons) Eco			■		
Памук (Cottons)		■	■	■	■
Синтетика (Synthetics)		■	■	■	■
Деликатни (Delicates)	 2)		■		
  Вълна		■ 3)			
Коприна (Silk)	 2)		■		
Спално бельо (Bedlinen) XL		■	■		
 на открито (Outdoor)	 2)		■		
Полусухо (Easy Iron)			■		
Шалтета (Duvet)	 2)		■		
Спортни дрехи (Sportswear)	 2)		■		

1) Освен програмата, можете да зададете една или повече опции едновременно.

2) Зададена по подразбиране

3) Вижте глава „ОПЦИИ“: Време за сушене на Вълна програма

## 5.2 Стойности на потребление

Програма	Центрофугиране при/остатъчна влажност	Време на сушене <sup>1)</sup>	Консумация на електроенергия <sup>2)</sup>
Памук (Cottons) Eco 8,0 кг			

Програма	Центрофугиране при/остатъчна влажност	Време на сушене <sup>1)</sup>	Консумация на електроенергия <sup>2)</sup>
 <i>шкаф сух</i>	1400 об./мин. / 50%	125 мин	1,51 kWh
	1000 об./мин. / 60%	154 мин	1,99 kWh
Памук (Cottons) 8,0 кг			
 <i>Гладене</i>	1400 об./мин. / 50%	106 мин	1,19 kWh
	1000 об./мин. / 60%	141 мин	1,70 kWh
Памук (Cottons) <b>Eco</b> 4,0 кг			
 <i>шкаф сух</i>	1400 об./мин. / 50%	75 мин	0,88 kWh
	1000 об./мин. / 60%	89 мин	1,07 kWh
Синтетика (Synthetics) 4,0 кг			
 <i>шкаф сух</i>	1200 об./мин. / 40%	59 мин	0,63 kWh
	800 об./мин. / 50%	74 мин	0,83 kWh



<sup>1)</sup> За частично зареждане времето за цикъла е по-кратко и уредът използва по-малко енергия.



<sup>2)</sup> Неправилната температура на околната среда и/или лошо центрофугираното пране може да удължи времето на цикъла и да увеличи консумацията на енергия.



## 6. ОПЦИИ

### 6.1 Степен на изсушаване

Тази опция помага за постигане на желаната степен на сушене. Можете да изберете нивото на изсушаване:

 =  =       готовност за гладене - ниво **сухо за гладене**

 =  =       готовност за прибиране – ниво **сухо за прибиране**<sup>1)</sup>

 =  =       готовност за прибиране – ниво **съвсем сухо**

<sup>1)</sup> Опцията по подразбиране, свързана с програмата

### 6.2 Време за сушене

За: програми Памук (Cottons) Спално бельо (Bedlinen) **XL**, Синтетика (Synthetics) и Микс Сушене (MixDry). Позволява на потребителя да зададе време за сушене от минимум 10 мин до максимум 2 часа (на стъпки по 10 мин). Когато тази опция е зададена на максимум, индикаторът за зареждане изчезва.



Цикълът продължава колкото е зададеното време на сушене, независимо от количеството пране и сухотата му.

ПРЕПОРЪКА ЗА ВРЕМЕ ЗА СУШЕНЕ	
до 10 мин.	действие само с хладен въздух (без топъл).
10 – 40 мин	допълнително сушене за подобряване на сухотата, след предишен цикъл на сушене.
>40 мин	пълно сушене на малко количество пране до 4 кг, добре центрофугирано (>1200 об./мин.).

## Време за сушене на програма Вълна

Опцията, приложима за програмата Вълна за настройване на окончателното ниво на сушене за повече или по-малко сушене.

## 6.3 + Против гънки

Удължава до 90 мин фазата против намачкване (30 минути) в края на цикъла на сушене. След фазата на сушене, за да предпази от намачкване, барабана се върти от време на време. Прането може да се извади по време на фазата против намачкване.

## 6.4 Тих режим

Уредът работи при ниски нива на шум, без това да се отразява на качеството на изсушаване. Уредът работи бавно с по-дълго време на цикъла.

## 6.5 Освежаване

За освежаване на тъкани, които са били прибрани. Максималното количество пране не може да надвишава 1 кг.

## 6.6 Сирена

Прозвучава звуков сигнал при следното:

- край на цикъла
- начало и край на фазата против намачкване

Звуковият сигнал е винаги включен по подразбиране. Можете да използвате тази опция, за да активирате или деактивирате звука.

## изключена опция Сирена:

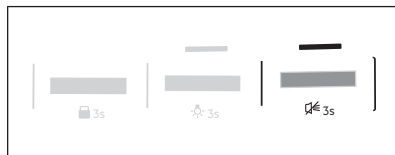



1. Включете сушилнята.
  2. Изберете 1 от наличните програми.
  3. Докоснете и задръжте бутона Освежаване за около 3 секунди.
- На екрана се появява символът .
4. За да активирате Сирена, докоснете отново горния бутон, докато символът изчезне.

## 6.7 Завършва в

 Тази опция позволява избиране на времето, в което програмата трябва да приключи. Веднъж активирана, машината изчаква точния момент, за да започне процеса на сушене.

Времето Завършва в е сумата на времето на готовност и времето за сушене.

За да зададете опцията Завършва в:

1. Задайте програмата за сушене и опциите.
2. Докоснете  Завършва в неколккратно, докато екранът покаже желаното време, в рамките на което програмата трябва да приключи (напр. 12h, ако програмата трябва да завърши в рамките на 12 часа.)
3. Докоснете бутона  Старт/Пауза . Барабанът започва да се върти, за да извърши измерването ProSense, ако е предвидено в избраната програма.



4. Уредът започва обратното отброяване до края на програмата и програмата ще започне в правилния момент, за да приключи

в зададеното чрез тази опция време.

## 7. ПРЕДИ ПЪРВОНАЧАЛНА УПОТРЕБА

- i** Транспортните болтове се отстраняват автоматично при първото активиране на сушилнята. Възможно е да чуете шум.

### За отключване на транспортните болтове:

1. Включете уреда.
2. Изберете която и да е програма.
3. Натиснете бутона „Старт/пауза“. Барабанът започва да се върти. Бравите на задните барабани се деактивират автоматично.

### Преди да използвате уреда за сушене на дрехи:

- Почистете барабана на сушилнята с навлажнена кърпа.
- Започнете 1-часова програма с влажно пране.

- i** При започване на цикъла на сушене (първите 3 – 5 минути) нивото на шума може да е малко по-високо. Това е заради стартирането на компресора. Това е нормално за уреди с компресор, като хладилници или фризери.

### 7.1 Необичайна миризма

Уредът е плътно опакован.

След разопаковането на продукта можете да усетите необичайна миризма. Това е нормално за чисто нови продукти.

Уредът е изграден от няколко различни вида материал, които всички заедно могат да генерират необичайна миризма.

С течение на времето, след няколко цикъла на сушене, необичайната миризма постепенно изчезва.

### 7.2 Шумове

- i** По време на цикъла на сушене могат да се чуят различни шумове. Те са напълно нормални оперативни звуци.

#### Работен компресор.

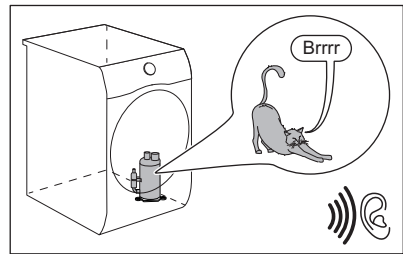

#### Въртящ се барабан.

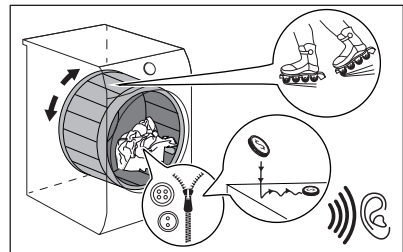

#### Работещи вентилатори.

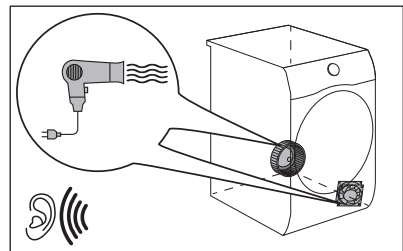

#### Работна помпа и прехвърляне на конденз в резервоара.

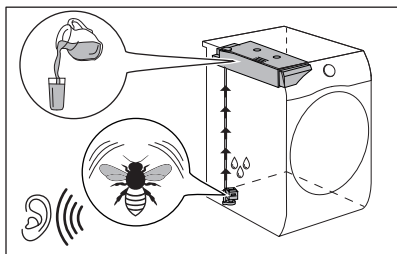

## 8. ВСЕКИДНЕВНА УПОТРЕБА

### 8.1 Подготовка на прането



Много често дрехите след цикъла на измиване се месят и се заплитат напълно.





Сушенето на смесените и заплетени дрехи е неефективно.

За да се осигури правилен въздушен поток и равномерно изсушаване, се препоръчва да разклащате и зареждате една по една дрехите в сушилнята.

За да осигурите правилния процес на сушене:

- Закопчайте циповете.
- Закопчайте коланите и пликите на юрганите.
- Не сушете връзки или панделки развързани (напр. връзки на престилки). Завържете ги преди началото на програмата.
- Извадете всички предмети от джобовете.

- Обърнете наопаки дрехи с вътрешен слой от памук. Памучният слой трябва да гледа навън.
- Винаги задавайте подходяща програма за типа пране.
- Не поставяйте заедно светли и тъмни дрехи.
- Използвайте подходяща програма за памук, пуловери и плетива, за да намалите намачкването.
- Не надвишавайте максималното количество, описано в главата Програми, или показано на дисплея.
- Сушете само пране, подходящо за барабанно сушене. Вижте етикета върху всяка дреха.
- Не сушете големи и малки артикули заедно. Малките артикули може да се заклещат в големите и да останат мокри.
- Разклатете големите дрехи, тъкани, преди да ги поставите в сушилнята. Това е за да се избягват влажните места вътре в плата след цикъла на сушене.

Етикет	Описание
	Прането е подходящо за сушене в сушилня.
	Прането е подходящо за сушене в сушилня на високи температури.
	Прането е подходящо за сушене в сушилня само на ниски температури.
	Прането не е подходящо за сушене в сушилня.

## 8.2 Зареждане на прането



### ПРЕДУПРЕЖДЕНИЕ!

Уверете се, че между вратичката на уреда и гуменото уплътнение няма затиснато пране.

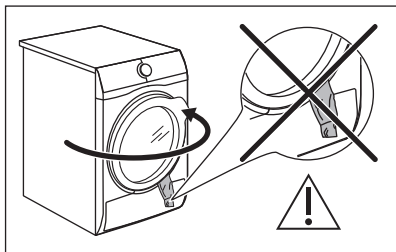

1. Отворете вратичката на уреда с дърпане.
2. Заредете прането дреха по дреха.
3. Затворете вратата на уреда.

## 8.3 Включване на уреда

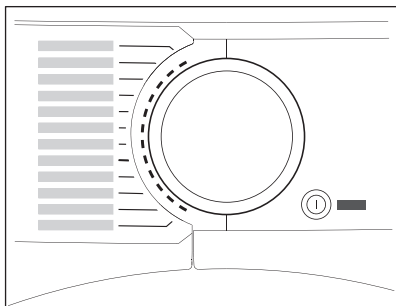



За да включите уреда:

Натиснете бутона  Вкл. / Изкл..  
Ако уредът е включен, някои индикатори се появяват на дисплея.

## 8.4 auto-off функция

За да се намали потреблението на енергия, функцията auto-off изключва автоматично уреда:

- ако сензорният бутон  Старт/ Пауза не е бил докоснат в рамките на 5 минути.
- 5 минути след края на цикъла.

Натиснете бутона  Вкл. / Изкл. за включване на уреда.

Ако уредът е включен, някои индикации се появяват на дисплея.

## 8.5 Настройване на програмата

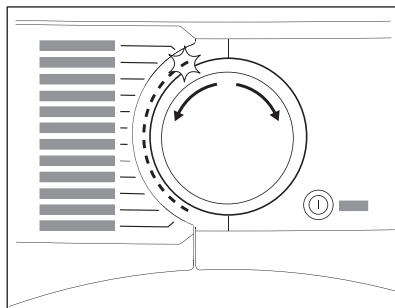

Използвайте бутона за програми, за да зададете програмата. На дисплея се появява приблизителната продължителност на програмата.



Реалното време за сушене ще зависи от вида зареждане (количество и състав), температурата в помещението и влажността на прането след фазата на центрофугиране.

## 8.6 Опции

Заедно с програмата можете да зададете 1 или повече опции.

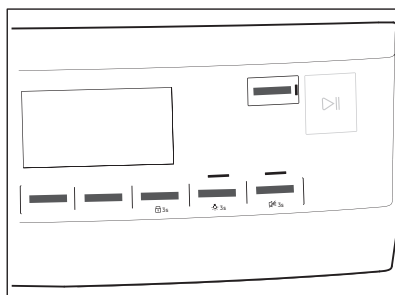

За активиране или деактивиране на опция докоснете съответния бутон. символът ѝ се появява на дисплея или светодиодът над съответния бутон светва.

## 8.7 Опция "Защита за деца"

Заклучването за деца може да се активира, за да попречи на деца да си играят с уреда. Опцията „Защита за деца“ заключва всички сензорни бутони и бутона за програмата (тази опция не заключва бутона **ⓘ Вкл. / Изкл.**).

Можете да активирате опцията за защита за деца:

- преди да докоснете бутона **▶▶ Старт/Пауза**, уредът няма да може да стартира
- след като докоснете бутона **▶▶ Старт/Пауза**, програмите и опциите вече не са налични.

### Активиране на опцията за защита за деца:



1. Включете сушилнята.
2. Изберете 1 от наличните програми.
3. Докоснете и задръжте бутона + Против гънки за около 3 секунди.

На екрана се появява символът **Ⓛ**.

4. За да деактивирате заключването за деца, отново докоснете горния бутон, докато символът изчезне.

## 8.8 Стартиране на програма

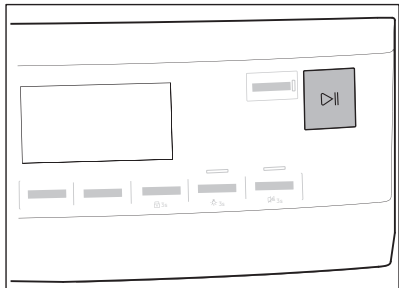

За стартиране на програмата:

Докоснете бутона **▶▶ Старт/Пауза**. Уредът стартира, а светодиодът над бутона спира да мига и остава да свети.

## 8.9 Измерване на пране ProSense

**ⓘ** Технологията **ProSense** ProSense засича количеството пране и определя времетраенето на програмата.

След задаване на програма за пране, иконата **ProSense** светва на екрана, ако програмата я поддържа.

След като докоснете бутона **▶▶ Старт/Пауза**, ProSense започва засичане на теглото на прането:

1. Уредът засича количеството пране през първата минута: индикаторът премигва, чертичките под иконата **ProSense** се движат напред-назад и барабанът се върти за кратко.
2. Когато барабанът спре да се върти, екранът показва новото времетраене на програмата, настроено според засеченото количество пране. Броят на чертичките от 1 до 4 представлява засеченото количество пране. 4 чертички се равняват на максималното количество пране за избраната програма.

**i** В случай на **претоварване на барабана**, индикаторът за максимално обявено пране се включва отново,

като индикаторът **MAX** мига. В такъв случай, по време на тези 30 секунди можете да сложите програмата на пауза и да извадите излишните дрехи. След като сте ги извадили, докоснете бутона **▶||** Старт/Пауза, за да стартирате програмата отново. Ако количеството пране не бъде намалено, програмата започва въпреки това. В този случай не може да се гарантира оптимален резултат от изпирането.

## 8.10 Смяна на програма

За да смените дадена програма:

1. Натиснете бутона **⌚** Вкл. / Изкл. за изключване на уреда.
2. Натиснете отново бутона **⌚** Вкл. / Изкл. за включване на уреда.
3. Задайте нова програма.

## 8.11 Край на програмата

**i** Почистете филтъра и източете водосъдържателя след всеки цикъл на сушене. (Вижте глава ГРИЖИ И ПОЧИСТВАНЕ.)

Ако цикълът на сушене е приключил, на дисплея се появява символът **☐**.

Ако опцията **☐≡** Сирена е включена, прозвучава прекъсващ звуков сигнал в продължение на 1 минута.

**i** Ако не изключите уреда, се включва фазата против намачкване (не е активна с всички програми).

Мигацият символ **☐** указва, че фазата против намачкване работи. Прането може да се извади по време на тази фаза.

За да извадите прането:

1. Натиснете бутона **⌚** Вкл. / Изкл. за 2 секунди, за да изключите уреда.
2. Отворете вратата на уреда.
3. Извадете прането.
4. Затворете вратата на уреда.

Възможни причини за незадоволителни резултати при сушене:

- Неправилни настройки за ниво на сушене по подразбиране. Вижте глава *Настройка на нивото на сушене по подразбиране*
- Температурата в помещението е прекалено ниска или прекалено висока. Оптималната стайна температура е между 18° – 25°C.

## 8.12 Лампичката на барабана свети



Докоснете и задръжте бутона Тих режим за около 3 секунди. Лампичката в барабана е включена.

## 8.13 Възможни причини за незадоволителни резултати при сушене:

- Филтърът е запушен. Ако филтърът е задръстен, сушенето няма да е ефективно.
- Въздушните отвори са запушени.
- Сензорът за влажност е замърсен.
- Барабанът е замърсен.

- Неправилни настройки за ниво на сушене по подразбиране. Вижте глава *Настройка на нивото на сушене по подразбиране*
- Температурата в помещението е прекалено ниска или прекалено

висока. Оптималната стайна температура е между 18° – 25°С.



## 9. ПРЕПОРЪКИ И СЪВЕТИ

### 9.1 Екологични съвети

- Центрофугируйте добре прането преди да го сушите.
- Не надвишавайте допустимите количества пране, посочени в глава „Програми“.
- Почиствайте филтъра след всеки цикъл на сушене.
- Не използвайте омекотител за тъкани за пране, което след това ще сушите. В барабанната сушилна прането автоматично омеква.
- Водата от контейнера за вода може да се използва при гладенето на дрехи. Първо трябва да филтрирате водата, за да премахнете останалите текстилни влакна (подходящ е обикновеният филтър за кафе).
- Винаги дръжте отворите за въздухопоток на дъното на уреда чисти и незапушени.
- Уверете се, че потокът е достатъчен там, където ще бъде монтиран уредът.

### 9.2 Настройка на степен на сушене по подразбиране

За промяна на степента на сушене по подразбиране:

1. Включете уреда.
2. Изберете 1 от наличните програми.
3. Докоснете и задръжте бутоните  **Време за сушене и  + Против гънки** по едно и също време.







На дисплея се извежда един от символите:



 - максимално сушене

 - допълнително сушене

 - стандартно сушене

4. Докоснете бутона  **Старт/Пауза** няколко пъти, докато достигнете желаната степен на сушене.

Dryness Level (Степени на сушене)	Символ на дисплея
Максимално сушене	 
Допълнително сушене	 
Стандартно сушене	 

5. За да запаметите настройката, докоснете и задръжте бутоните  **Време за сушене и  + Против гънки** по едно и също време в продължение на около 2 секунди.

### 9.3 Деактивиране на индикатор на резервоара

*Индикаторът на контейнера за вода е активиран по подразбиране. Започва да свети към края или по време на цикъла на сушене, ако резервоара за вода е пълен. Ако е монтиран комплектът за източване, контейнерът за вода се източва автоматично и индикаторът може да бъде деактивиран.*



За да деактивирате индикатора:

1. Включете уреда.
2. Изберете 1 от наличните програми.

3. Докоснете и задръжете бутоните **dB**

**Тих режим** и **Освежаване** по едно и също време.

Възможна е една от 2 конфигурации:

- индикаторът Водосъдържател:  
 светва, ако се появи символът  - индикаторът

на контейнера за вода е

постоянно **активиран**

- индикаторът Водосъдържател:

 изгасва, ако се появи

символът  - индикаторът



на контейнера за вода е

**деактивиран** за постоянно

## 10. ГРИЖИ И ПОЧИСТВАНЕ

### 10.1 Почистване на филтъра

В края на всеки цикъл символът  **Филтр** се показва на крана и Вие трябва да почистите филтъра.

-  Филтърът събира мъха по време на цикъла на сушене.
-  За да постигнете максимални резултати при сушене, редовно почиствайте филтъра, тъй като ако е запушен, това води до по-продължителни цикли и повишена консумация на електроенергия. Почиствайте филтъра ръчно и ако се налага – с прахосмукачка.



#### **ПРЕДУПРЕЖДЕНИЕ!**

Избягвайте употребата на вода за почистване на филтъра. Вместо това изхвърлете мъха (избягвайте разпръскване на пластмасови нишки във водна среда).

1. Отворете вратата. Издърпайте филтъра.

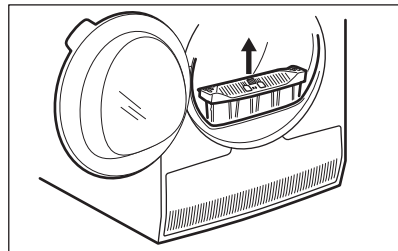

2. Натиснете куката, за да отворите филтъра.

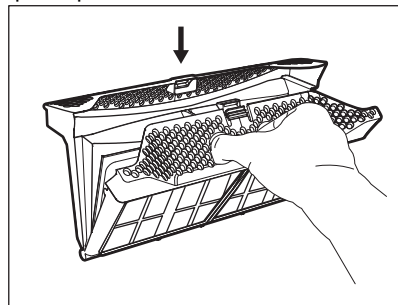

3. Съберете мъха с ръка от двете вътрешни части на филтъра.

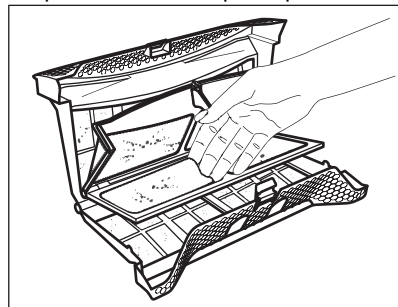

Изхвърлете мъха от влакната.

4. Ако е необходимо, почистете филтъра с прахосмукачка. Затворете филтъра.
5. Ако е необходимо, почистете мъха от гнездото на филтъра и уплътнителя. Може да използвате прахосмукачка. Поставете филтъра в гнездото за филтъра.

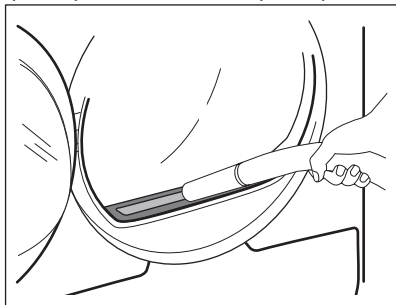

## 10.2 Източване на контейнера за водата

Изпразнете контейнера за кондензирана вода след всеки цикъл на сушене.

Ако контейнерът за кондензирана вода е пълен, програмата прекъсва автоматично. Символът  *Водосъдържател* се показва на дисплея и трябва да изпразните контейнера за вода.

За да изпразните контейнера за вода:

1. Дръпнете контейнера за вода и го задръжте в хоризонтално положение.

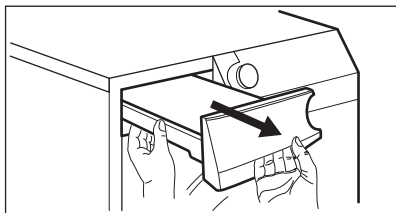

2. Извадете пластмасовата свързка и източете контейнера за вода в леген или в подобен съд.

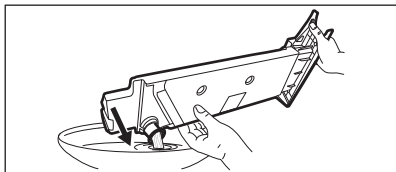

3. Натиснете пластмасовата връзка обратно и върнете контейнера за вода в позиция.
4. За да продължите програмата, натиснете бутон  Старт/Пауза.

## 10.3 Почистване на кондензатора

Ако символът  *Кондензатор* мига на екрана, проверете кондензатора и отделението му. Ако има замърсяване, почистете го. Проверявайте поне веднъж на 6 месеца.



### ВНИМАНИЕ!

Не докосвайте металната повърхност с голи ръце. Риск от нараняване. Носете предпазни ръкавици. Почистявайте внимателно, за да предотвратите наранявания по металната повърхност.

За проверка:

1. Отворете вратата. Издърпайте филтъра нагоре.

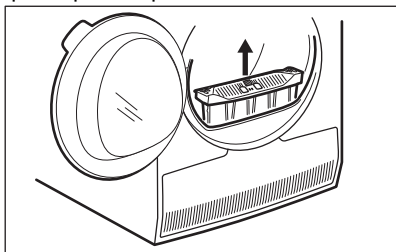



2. Отворете капака на кондензатора.

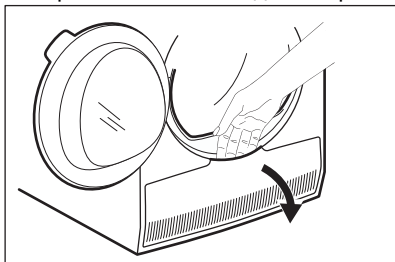

3. Завъртете лоста, за да деблокирате капака на кондензатора.

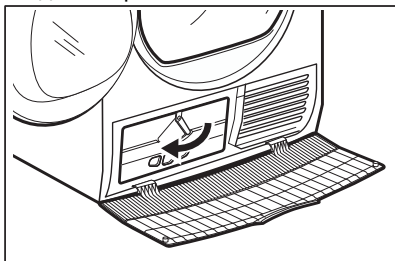

4. Свалете капака на кондензатора.

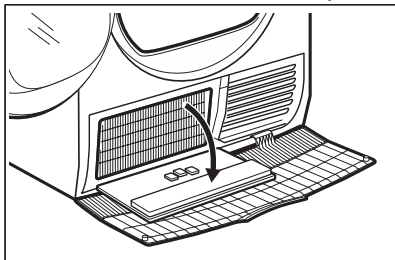

5. Ако е необходимо, премахнете праха от кондензатора и неговото отделение. Можете да използвате прахосмукачка с приставката с четка.

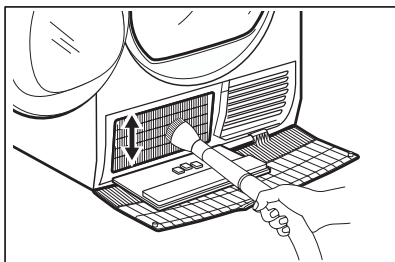

6. Затворете капака на кондензатора.  
7. Завъртете лоста, докато се фиксира в позиция.  
8. Поставете филтъра обратно.

## 10.4 Почистване на барабана



### ВНИМАНИЕ!

Откачете уреда от контакта, преди да го почиствате.

Използвайте стандартен неутрален почистващ препарат, за да почистите вътрешната повърхност на барабана и филтрите му. Подсушете почистените повърхности с мека кърпа.



### ПРЕДУПРЕЖДЕНИЕ!

Не използвайте абразивни материали или домакински телчета за почистване на барабана.

## 10.5 Почистване на командното табло и корпуса

Използвайте стандартен неутрален почистващ препарат за почистване на командното табло и корпуса.

Използвайте влажна кърпа за почистването. Подсушете почистените повърхности с мека кърпа.



### ПРЕДУПРЕЖДЕНИЕ!

Не използвайте за почистване на уреда препарати за почистване на мебели или препарати, които могат да причинят корозия.

## 10.6 Почистване на отворите за въздушен поток

Използвайте прахосмукачка, за да премахнете мъха от отворите за въздушния поток.

# 11. ОТСТРАНЯВАНЕ НА НЕИЗПРАВНОСТИ



**ВНИМАНИЕ!**  
Вж. глава "Безопасност".

## 11.1 Кодове за грешка

Уредът не се стартира или спира по време на работа.

Първо се опитайте да намерите решение на проблема (вижте таблицата). Ако проблемът продължи, свържете се с оторизирания сервизен център.



**ВНИМАНИЕ!**  
Изключете уреда преди извършването на, каквато и да било проверка.









**В случай на големи проблеми прозвучава звуков сигнал, на екрана се извежда алармен код и бутонът  Старт/Пауза може да мига продължително:**

Код за грешка	Възможна причина	Корекция
<b>E50</b>	Моторът на уреда е пренатоварен. Твърде много пране или заседнал предмет в барабана.	Програмата не е приключила. Извадете прането от барабана, задайте програмата и рестартирайте цикъла.
<b>E90 или E91</b>	Вътрешна неизправност. Липсва връзка между електронните компоненти на уреда.	Програмата не е приключила правилно или уредът е спрял прекалено рано. Изключете машината и я включете отново. Ако кодът за грешка се появи отново, свържете се с оторизирания сервизен център.
<b>E90</b>	Електрозахранването не е стабилно.	Когато уредът показва <b>E90</b> , изчакайте докато електрозахранването е стабилно, след това натиснете старт. Ако уредът паузира цикъла без никаква индикация, натиснете старт на цикъла. Ако предупреждението се появи, проверете целостта на захранващия кабел / контакт или електрозахранването.

Ако екранът покаже други алармени кодове, изключете и включете уреда. Ако проблемът продължи, се обърнете към упълномощен сервизен център.

В случай на различен проблем с барабанната сушилна, проверете таблицата подолу за възможни решения.

## 11.2 Отстраняване на неизправности

Проблем	Възможна причина	Отстраняване
Барабанната сушилна не работи.	Барабанната сушилна не е свързана със захранването.	Свържете уреда със захранването. Проверете предпазителя на таблото (на домашната инсталация).
	Вратичката е отворена.	Затворете вратата.
	Бутонът  Вкл. / Изкл. не е бил натиснат.	Натиснете бутона  Вкл. / Изкл..
	Бутонът  Старт/Пауза не е докоснат.	Докоснете бутона  Старт/Пауза.
Уредът е в режим на готовност.	Натиснете бутона  Вкл. / Изкл..	
Незадоволителен резултат от сушенето.	Избрана е неподходяща програма.	Изберете подходяща програма. <sup>1)</sup>
	Филтърът е задръстен.	Почистете филтъра. <sup>2)</sup>
	 Опцията Степен на изсушаване е зададена на  <i>Гладене</i> . <sup>3)</sup>	Променете опцията  Степен на изсушаване на по-високо ниво.
	Прането е прекалено много.	Не превишавайте максималните обеми на натоварване.
	Отворите за въздушен поток са запушени.	Почистете отворите за въздухотока отдолу на уреда.
Има замърсяване по сензора за влажност в барабана.	Има замърсяване по сензора за влажност в барабана.	Почистете предната повърхност на барабана.
	Степента на сушене не е зададена на желаното ниво.	Настройте степента на сушене. <sup>4)</sup>
	Кондензаторът е задръстен.	Почистете кондензатора. <sup>2)</sup>
Вратата за зареждане не се затваря	Филтърът не е фиксиран.	Поставете филтъра в правилната позиция.
	Прането е затиснато между вратата и уплътнението.	Извадете затиснатите дрехи и затворете вратичката.
Невъзможна смяна на програма или опция.	След началото на цикъла не е възможно да се сменят програмата или опциите.	Изключете и включете барабанната сушилна. Променете програмата или опцията, както е необходимо.

Проблем	Възможна причина	Отстраняване
Не може да се избере опция. Прозвучава звуков сигнал.	Опцията, която се опитвате да изберете, не е достъпна за избраната програма.	Изключете и включете барабанната сушилна. Променете програмата или опцията, както е необходимо.
Няма осветление в барабана	Дефектна лампичка на барабана.	Свържете се със сервизния център, за да смени лампичката на барабана.
На дисплея се показва неочаквано времетраене.	Времетраенето за сушене се изчислява според размера и влажността на прането.	Това е автоматична функция – уредът работи правилно.
Неактивна програма.	Водосъдържателят е пълен.	Източете водосъдържателя, натиснете бутона  Старт/Пауза. <sup>2)</sup>
Времето за сушене е прекалено кратко.	Количеството пране е малко.	Изберете програма за време. Стойността за време трябва да отговаря на зареждането. За изсушаване на една дреха или малко количество пране ви препоръчваме кратки периоди на сушене.
	Прането е прекалено сухо.	Изберете програма с подходящо време или по-висока степен на сушене (напр.  <i>Екстра</i> )
Цикълът на сушене е прекалено дълъг <sup>5)</sup>	Филтърът е задръстен.	Почистете филтъра.
	Зареденото пране е твърде много.	Не превишавайте максималните обеми на натоварване.
	Прането не е центрофугирано достатъчно.	Центрофугирайте прането добре в пералната машина.
	Температурата в стаята е много висока или много ниска – това не е неизправност на уреда.	Осигурете стайна температура по-висока от +5°C и по-ниска от +35°C. Оптималната стайна температура за постигане на най-добри резултати на сушене е между 18°C – 25°C.

<sup>1)</sup> Съобразете се с описанието на програмите — вижте глава ПРОГРАМИ

<sup>2)</sup> Вижте глава ГРИЖИ И ПОЧИСТВАНЕ.

<sup>3)</sup> Само сушилни с опция Степен на изсушаване.

<sup>4)</sup> Вижте глава СЪВЕТИ.

<sup>5)</sup> Забележка: След максимум 5 часа цикълът на сушене завършва автоматично.

### 11.3 Възможни причини за незадоволителни резултати при сушене:

- Филтърът е запушен. Ако филтърът е задръстен, сушенето няма да е ефективно.
- Въздушните отвори са запушени.
- Сензорът за влажност е замърсен.
- Барабанът е замърсен.
- Неправилни настройки за ниво на сушене по подразбиране. Вижте глава *Настройка на нивото на сушене по подразбиране*
- Температурата в помещението е прекалено ниска или прекалено висока. Оптималната стайна температура е между 18° – 25°C.

## 12. ТЕХНИЧЕСКИ ДАННИ

Височина x Ширина x Дълбочина	850 x 596 x 638 мм (максимум 663 мм)
Макс. дълбочина при отворена врата на уреда	1108 мм
Макс. ширина при отворена врата на уреда	958 мм
Регулируема височина	850 мм (+ 15 мм - регулиране на крачетата)
Обем на барабана	118 l
Максимален обем на зареждане	<b>8,0</b> кг
Напрежение	230 V
Честота	50 Hz
Сила на звука	66 dB
Обща мощност	900 W
Клас на енергийна ефективност	<b>A++</b>
Консумация на енергия при стандартна програма за памучни тъкани с пълно зареждане. <sup>1)</sup>	<b>1,99</b> kWh
Консумация на енергия при стандартна програма за памучни тъкани с частично зареждане. <sup>2)</sup>	<b>1,07</b> kWh
Годишна консумация на енергия <sup>3)</sup>	234,7 kWh
Абсорбиране на мощността в режим „Оставена включена“ <sup>4)</sup>	0,13 W
Абсорбиране на мощността в изключен режим <sup>4)</sup>	0,13 W
Вид употреба	Домакински

Допустима температура на околната среда	+ 5°C до + 35°C
Ниво на защита срещу проникване на твърди частици и влага, осигурено от защитното покритие, освен когато нисковолтовото оборудване няма защита срещу влага	<b>IPX4</b>
Предназначение на газта	R290
Тегло	0,140 кг

- 1) Според EN 61121. 8,0 кг памучни тъкани, центрофугирани при 1000 об./мин.
- 2) Според EN 61121. 4,0 кг памучни тъкани, центрофугирани при 1000 об./мин.
- 3) Консумация на енергия за година в kWh въз основа на 160 цикъла на сушене при стандартна програма за памук при пълно и частично зареждане и консумация при режимите с ниска мощност. Действителната консумация на енергия на цикъл ще зависи от това как се използва уредът (РЕГЛАМЕНТ (ЕС) № 392/2012).
- 4) Според EN 61121.

Информацията, посочена в таблицата по-горе, е в съответствие с Регламент 392/2012 на Комисията на ЕС, прилагащ Директива 2009/125/ЕК.

## 13. АКЕСОАРИ

### 13.1 Четка за почистване на прорезите на кондензатора

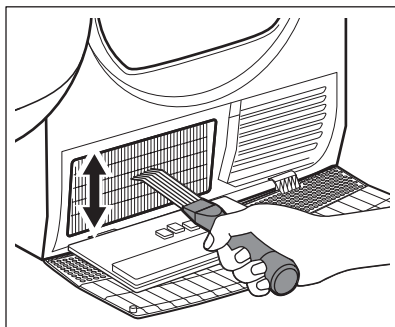

Наименование на аксесоар:  
M4YM3001

Налично от Вашия оторизиран търговец.

Специална четка за почистване на прорезите на кондензатора от мъха. Спомага за поддържане на оптимална ефективност на сушене.

Внимателно прочетете инструкциите, приложени към аксесоара.

### 13.2 Комплект за източване

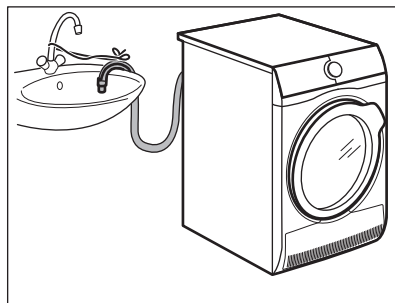

Наименование на аксесоар: E2YH01.

Налични при Вашия оторизиран търговец (може да са прикрепени към някои видове барабанны сушилни)

За пълно източване на кондензираната вода в леген, сифон, канализация и др. След инсталиране контейнерът за вода се източва автоматично. Контейнерът за вода трябва да остане в уреда.

Монтираният маркуч трябва да се намира на минимум 50 см и максимум

100 см над морското равнище.  
Маркучът не може да бъде навит в кръг. Ако е необходимо, намалете дължината на маркуча.

Внимателно прочетете инструкциите, приложени към аксесоара.

### 13.3 Решетка за сушене

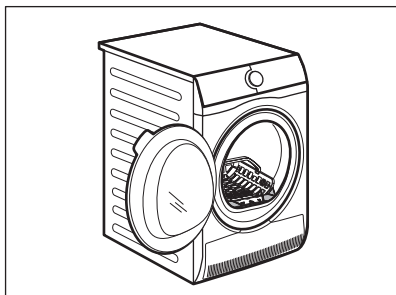

Наименование на аксесоар: E4YH200 (A049509), A4YH200 (A049509).

Аксесоарът решетка за сушене позволява безопасно сушене в сушилнята:

- фини
- бельо
- меки играчки
- спортни обувки
- пуловери/блузи

### 13.4 Подставка с чекмедже

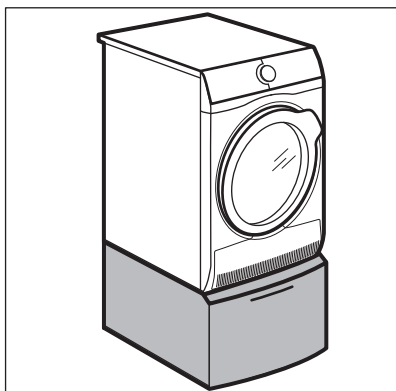

Наименование на аксесоар:  
E6WHPED4.

Налично от Вашия оторизиран търговец.

За увеличаване на височината на уреда, за да се улесни зареждането с пране и изваждането му.

Чекмеджето може да се използва за съхранение на пране, например: кърпи, почистващи продукти и др.

Внимателно прочетете инструкциите, приложени към аксесоара.

### 13.5 Комплект за скачване

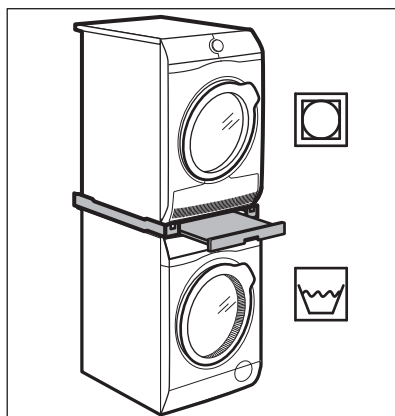

Наименование на аксесоар:  
SKP11GW3, STA9GW3

Налично от Вашия оторизиран търговец.

Комплектът за надстройване може да се използва само с пералните машини и барабанните сушилни, посочени в листовката. Вижте приложената листовка.

Внимателно прочетете инструкциите, приложени към аксесоара.

## 14. КРАТКО РЪКОВОДСТВО

### 14.1 Всекидневна употреба

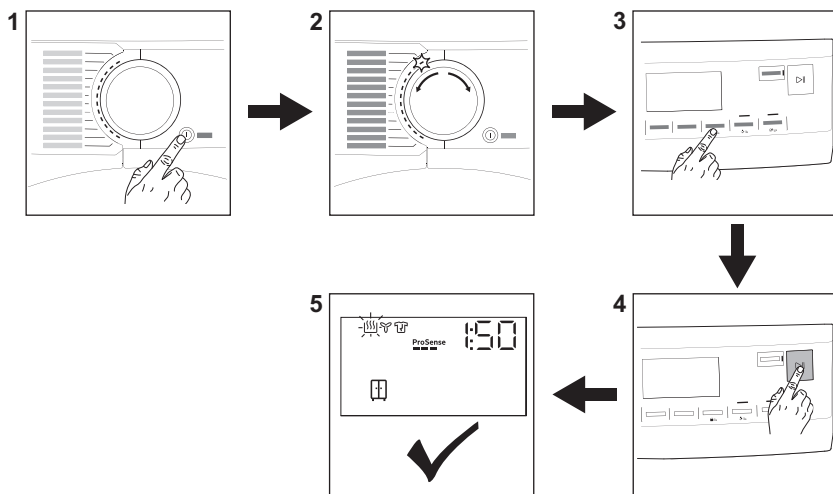

1. Натиснете бутона **Вкл. / Изкл.** за включване на уреда.
2. Използвайте бутона за програми, за да зададете програма.
3. За да активирате или деактивирате дадена опция, докоснете съответния бутон или комбинация от 2 бутона.
4. Докоснете бутона **Старт/ Пауза.**
5. Уредът стартира.

### 14.2 Почистване на филтъра

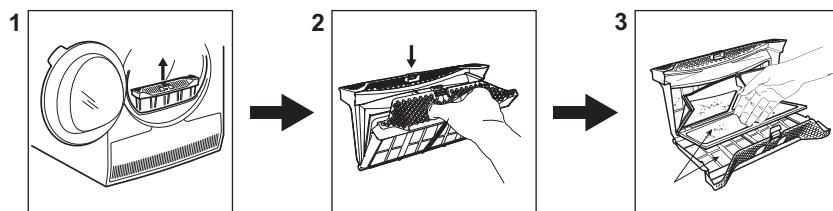

В края на всеки цикъл символът **Филтр** се показва на краища и Вие трябва да почистите филтъра.

1. Отворете вратата. Издърпайте филтъра.
2. Натиснете куката, за да отворите филтъра.

3. Съберете мъха с ръка от двете вътрешни части на филтъра. Изхвърлете мъха от влакната.



## 14.3 Програма

Програма	Зареждане <sup>1)</sup>	Свойства / Фабрична маркировка ☺☺☺
Микс Сушене (MixDry)	5,0 кг	Комбинация от дрехи от памук, смес от памук и синтетика и синтетични влакна.
Памук (Cottons) Есо	8,0 кг	Памучни тъкани – За прибиране
Памук (Cottons)	8,0 кг	Памучни тъкани. Програма за ежедневно използване.
Синтетика (Synthetics)	4,0 кг	Смесени дрехи, съдържащи предимно синтетични влакна като полиестер, полиамид и др.
Деликатни (Delicates)	2,0 кг	Препоръчва се за изкуствени деликатни тъкани като вискоза, изкуствена коприна, акрил и техните блендове.
 Вълна	1,0 кг	Нежно сушене за машинно и ръчно изпрани вълнени тъкани. Извадете незабавно дрехите, когато програмата свърши.
Коприна (Silk)	0,5 кг	Запазва формата на деликатните и копринените дрехи, които могат да се перат машинно и на ръка, като намалява гънките с помощта на нежен топли въздух и нежни движения.
Спално бельо (Bedlinen) XL	4,5 кг	Изушава едновременно до три комплекта спално бельо. Намалява усукванията и заплитанията на големи артикули, за да се гарантира, че всяко спално бельо достига равномерна сухота без мокри петна.
 на открито (Outdoor)	2,0 кг	Поддържа функционалността на външните тъкани от технически текстил и възстановява водонепроницаемостта на водоустойчивите якета и якета с подвижна подплата (подходящи за сушене в барабанна сушилня).
Полусухо (Easy Iron)	2,0 кг	Ограничават гънките при малки обеми памучни, синтетични и смесени тъкани за лесно гладене. Разполага с две нива на сушене: Ниво „Гладене“ оставя дрехите леко влажни за гладене или окачване; Ниво „За прибиране“ изсушава напълно тъканите.
Шалтета (Duvet)	3,0 кг	Осигурява правилно сушене на вътрешните части на единични или двойни юргани, възглавници и ватирани одеяла.
Спортни дрехи (Sportswear)	4,0 кг	Изушава общо спортно облекло, изработено от синтетични влакна, включително полиестер, блендове с еластан и полиамид.

<sup>1)</sup> Максималното тегло се отнася за сухи дрехи.

## 15. ИНФОРМАЦИЯ ЗА ПРОДУКТА ВЪВ ВРЪЗКА С РЕГЛАМЕНТ НА ЕС 1369/2017

Информационен лист за продукта	
Търговска марка	AEG
Модел	TR838P4E PNC916099374
Номинален капацитет в кг	8,0
Люлееща се сушилна с въздушна вентилация или кондензатор	Кондензатор
Клас на енергийна ефективност	A++
Консумация на енергия в kWh за година въз основа на 160 цикъла на сушене при стандартна програма за памук при пълен и частичен товар и консумация при режими с ниска мощност. Реалната консумация на енергия за цикъл зависи от начина на използване на машината.	234,7
Сушилна с автоматично люлеене или неавтоматична сушилна с люлеене	Автоматичен
Консумация на енергия на стандартна програма за памук при пълен товар в kWh	1,99
Консумация на енергия на стандартна програма за памук при частичен товар в kWh	1,07
Консумация на мощност в режим „изключена“ във W	0,13
Консумация на мощност при режим на „оставане включена“ във W	0,13
Продължителност на режим на „оставане включена“ в минути	10
Стандартната програма за памук, използвана при пълен или частичен товар е стандартната програма за подсушаване, за която се отнася информацията на етикета или фиша. Тази програма е подходяща за сушене на нормално влажно памучно пране и е най-ефективната програма по отношение на консумацията на енергия за памук	
Претеглено програмно време за стандартна програма за памук при пълен или частичен товар в минути	117
Времетраене на програмата за обикновен памук при пълен товар е в минути	154
Времетраене на програмата за обикновен памук при частичен товар в минути	89

Клас на ефективност при кондензация по скала от G (най-малка ефективност) до A (най-висока ефективност)	B
Средна ефективност на кондензация при стандартна програма за памук при пълно натоварване като процент	81
Средна ефективност на кондензация при стандартна програма за памук при частичен товар като процент	81
Претеглена ефективност на кондензацията за стандартна програма за памук при пълн и частичен товар <sup>1</sup>	81
Ниво на звуковата мощност в dB	66
Вграден уред Д/Н	Не

Информацията, посочена в таблицата по-горе, е в съответствие с Регламент 392/2012 на Комисията на ЕС, прилагащ Директива 2009/125/ЕК.

## 16. ОПАЗВАНЕ НА ОКОЛНАТА СРЕДА

Рециклирайте материалите със символа . Поставете опаковките в съответните контейнери за рециклирането им. Помогнете за опазването на околната среда и човешкото здраве, както и за рециклирането на отпадъци от

електрически и електронни уреди. Не изхвърляйте уредите, означени със символа , заедно с битовата смет. Върнете уреда в местния пункт за рециклиране или се обърнете към вашата общинска служба.

## TARTALOM

1. BIZTONSÁGI INFORMÁCIÓK.....	37
2. BIZTONSÁGI UTASÍTÁSOK.....	40
3. TERMÉKLEÍRÁS.....	43
4. KEZELŐPANEL.....	44
5. PROGRAMOK.....	45
6. KIEGÉSZÍTŐ FUNKCIÓK.....	49
7. AZ ELSŐ HASZNÁLAT ELŐTT.....	50
8. NAPI HASZNÁLAT.....	52
9. HASZNOS TANÁCSOK ÉS JAVASLATOK.....	55
10. ÁPOLÁS ÉS TISZTÍTÁS.....	56
11. HIBAE LHÁRÍTÁS.....	59
12. MŰSZAKI ADATOK.....	62
13. TARTOZÉKOK.....	64
14. A HASZNÁLAT LÉPÉSEI RÖVIDEN.....	66
15. TERMÉKISMERTETŐ AZ EU 2017/1369 SZ. RENDELETE SZERINT.....	68
16. KÖRNYEZETVÉDELMI TUDNIVALÓK.....	69

## A TÖKÉLETES VÉGEREDMÉNY ÉRDEKÉBEN

Köszönjük, hogy ezt az AEG készüléket választotta. Termékünk gyártásakor egy olyan berendezést kívántunk megalkotni az Ön számára, amely kifogástalan teljesítményt nyújt hosszú éveken keresztül, köszönhetően az alkalmazott innovatív technológiáknak, amelyek az életét jelentősen megkönnyítik – és amelyeket más készülékeken nem talál meg. Kérjük, szánjon néhány percet az útmutató végigolvasására, hogy a maximumot hozhassa ki készülékéből. Látogasson el weboldalunkra az alábbiakért:



Használattal kapcsolatos tanácsok, prospektusok, hibaelhárítási, szerviz- és javítási információk kérése:

[www.aeg.com/support](http://www.aeg.com/support)



Regisztrálja termékét a még kiválóbb szolgáltatásokért:

[www.registeraeg.com](http://www.registeraeg.com)



Tartozékok, segédanyagok és eredeti alkatrészek vásárlása a készülékhez:

[www.aeg.com/shop](http://www.aeg.com/shop)

## ÜGYFÉLSZOLGÁLAT ÉS SZERVIZ

Mindig eredeti cserealkatrészeket használjon.

Amikor felveszi a kapcsolatot a hivatalos szervizközponttal, gondoskodjon arról, hogy a következő adatok kéznél legyenek: Típus, PNC (termékszám), sorozatszám.

Az információk az adattáblán találhatóak.

 Figyelem / Vigyázat – Biztonsági információk

 Általános információk és tanácsok

 Környezetvédelmi információk

A változtatások jogát fenntartjuk.

## 1. BIZTONSÁGI INFORMÁCIÓK



A készülék üzembe helyezése és használata előtt gondosan olvassa el a mellékelt útmutatót.

A gyártó nem vállal felelősséget a helytelen beszerelés vagy használat miatt keletkezett sérülésekért és károkért. Az útmutatót tartsa biztonságos és elérhető helyen, hogy szükség esetén mindig a rendelkezésére álljon.



**Figyelem: Tűzveszély! / Gyúlékony anyagok.**

A készülékben gyúlékony, azonban igen környezetbarát gáz, propán (R290) található. Tartsa távol a láng- vagy hőforrásokat a terméktől. Ügyeljen arra, hogy ne sértse meg a hűtőkör propánt tartalmazó alkatrészeit.

### 1.1 Gyermek és fogyatékkal élő személyek biztonsága



**FIGYELMEZTETÉS!**

Fulladás, sérülés vagy tartós rokkantság kockázata.

- Ezt a készüléket 8 év feletti gyermekek, csökkent fizikai, érzékelési vagy szellemi képességekkel rendelkező felnőttek, illetve megfelelő tudással vagy gyakorlattal nem rendelkező személyek csak felügyelet mellett, vagy abban az esetben használhatják, ha megfelelő oktatást kaptak a készülék biztonságos használatára, és megértik az esetleges veszélyeket.
- A 3 és 8 év közötti gyermekek, illetve a súlyos, komplex fogyatékkal élő személyek állandó felügyelet nélkül nem tartózkodhatnak a készülék közelében.
- 3 évesnél fiatalabb gyermekek kizárólag folyamatos felügyelet mellett tartózkodhatnak a készülék közelében.

- Ne engedje, hogy gyermekek játsszanak a készülékkal.
- Minden csomagolóanyagot tartson távol a gyermekektől, és megfelelően ártalmatlanítsa.
- A mosószereket tartsa távol a gyermekektől.
- A gyermekeket és a háziállatokat tartsa távol a készüléktől, amikor az ajtaja nyitva van.
- Ha rendelkezik gyermekbiztonsági zárral a készülék, akkor azt be kell kapcsolni.
- Gyermekek felügyelet nélkül nem végezhetnek tisztítási vagy karbantartási tevékenységet a készüléken.

## 1.2 Általános biztonság

- Ez a készülék kizárólag háztartási típusú, géppel szárítható ruhák szárítására szolgál.
- Ne használja a szárító funkciót, ha a ruhanemű ipari vegyi anyagokkal szennyeződött.
- Ezt a készüléket háztartási célú, beltérben történő használatra tervezték.
- Ez a készülék használható irodákban, szállodai vendégszobákban, panziókban, vendégházakban és más hasonló szálláshelyeken, ahol a használat nem haladja meg a háztartási használat (átlagos) szintjét.
- Ne változtassa meg a készülék műszaki jellemzőit.
- Ha a szárítógépet mosógép tetejére helyezi, használja az összeépítő készletet. Az összeépítő készlet hivatalos márkakereskedőnél szerezhető be, és kizárólag a tartozékhoz mellékelt útmutatóban felsorolt készülékekhez használható. Üzembe helyezés és használat előtt olvassa el figyelmesen (lásd az üzembe helyezési útmutatót).
- A készülék elhelyezhető szabadon álló módon vagy a konyhai munkapult alá, ha van elegendő hely (lásd az üzembe helyezési útmutatót).
- A készüléket ne helyezze üzembe zárható ajtó, tolóajtó vagy olyan ajtó mögött, amelynél a

készülékkel ellentétes oldalon található a zsanér, és emiatt a készülék ajtaja nem nyitható ki teljesen.

- Ügyeljen arra, hogy a készülék alsó részén levő szellőzőnyílást a készülék alatti szőnyeg, lábtörlő vagy egyéb padlóburkoló tárgy ne zárja el.
- FIGYELEM: A készüléket tilos külső kapcsolóeszközzel, például időzítővel ellátni, vagy olyan áramkörre kötni, amelyet rendszeresen be- és kikapcsolnak.
- Csak a telepítés befejezése után csatlakoztassa a hálózati csatlakozódugót a hálózati csatlakozóaljzatba. Ügyeljen arra, hogy a hálózati csatlakozódugó hozzáférhető legyen az üzembe helyezés után.
- Gondoskodjon a készüléknek helyt adó helyiség jó szellőzéséről, hogy elkerülje a gázt vagy más tüzelőanyagokat elégető készülékekből (beleértve a nyílt tüzet is) származó füstgázok nem kívánt visszaáramlását.
- FIGYELEM: Ne telepítse a készüléket légcserével nem rendelkező helyre.  
A készülékben gyúlékony, azonban igen környezetbarát gáz, propán (R290) található. Tartsa távol a láng- vagy hőforrásokat a terméktől. Ügyeljen arra, hogy ne sértse meg a hűtőkör propánt tartalmazó alkatrészeit.
- FIGYELEM: A készülékházon vagy a beépített szerkezeten lévő szellőzőnyílásokat tartsa akadálymentesen.
- FIGYELEM: Ügyeljen arra, hogy ne sérüljön meg a készülék hűtőköre.
- Ha a hálózati kábel megsérül, azt a gyártónak vagy a márkaszerviznek vagy más hasonlóan képzett személynek kell kicserélnie, nehogy elektromos veszélyhelyzet álljon elő.
- Soha ne lépje túl a megengedett legnagyobb töltetet, mely 8,0 kg tömegű lehet (lásd a „Programtáblázat” című fejezetet).

- Törölje le a készülék körül felhalmozódott szöszöket és csomagolási törmeléket.
- Ne használja a készüléket szűrő nélkül. Minden használat előtt vagy után tisztítsa meg szöszszűrőt.
- Ne szárítson mosatlan ruhadarabokat a szárítógépben.
- Az olyan anyagokkal szennyezett ruhadarabokat, mint növényi olaj, aceton, alkohol, benzín, kerozin, folteltávolítók, terpentín, viasz és viaszeltávolítók, elkülönítve kell kimosni meleg vízben, extra mennyiségű mosószer használatával, mielőtt a szárítógépben szárítaná.
- Olyan darabokat, mint szivacs (latexhab), zuhany sapkák, vízálló textíliák, gumírozott ruhadarabok vagy szivacsdarabokkal kitömött párnák, tilos a szárítógépben szárítani.
- A textilöblítőket vagy hasonló készítményeket az azokhoz mellékelt gyártói utasításoknak megfelelően kell használni.
- Távolítsa el a ruhadarabokból az összes olyan tárgyat, mely gyújtószikra forrása lehet, pl. öngyújtó vagy gyufa.
- **FIGYELEM:** Soha ne állítsa le a szárítógépet a szárítási ciklus befejeződése előtt, hacsak nem tudja az összes darabot gyorsan kiszedni és kitergetni, hogy a maradék hő eltávozzon.
- Bármilyen karbantartás előtt kapcsolja ki a készüléket, és húzza ki a hálózati csatlakozódugót a csatlakozóaljzatból.

## 2. BIZTONSÁGI UTASÍTÁSOK

### 2.1 Üzembe helyezés



Figyelem: Tűzveszély! /  
Gyúlékony anyagok.

- Távolítsa el az összes csomagolóanyagot.
- Ne helyezzen üzembe, és ne is használjon sérült készüléket.
- Tartsa be a készülékhez mellékelt üzembe helyezési útmutatóban foglaltakat.
- Ne telepítse a készüléket légcserével nem rendelkező helyre. A készülékben gyúlékony, azonban igen környezetbarát gáz, propán (R290) található. Tartsa távol a láng- vagy hőforrásokat a terméktől. Ügyeljen arra, hogy ne sértse meg a



hűtőkör propánt tartalmazó alkatrészeit.

- A készülék nehéz, ezért legyen körültekintő a mozgásakor. Mindig használjon munkavédelmi kesztyűt és zárt lábbelit.
- Ne helyezze üzembe a készüléket olyan helyen, ahol a hőmérséklet 5 °C alá csökkenhet vagy 35 °C fölé emelkedhet.
- A készülék üzemeltetésének helyén a padló vízszintes, sík, stabil, hőálló és tiszta legyen.
- Gondoskodjon arról, hogy keringeni tudjon a levegő a készülék és a padló között.
- Mozgatáskor mindig tartsa a készüléket függőlegesen helyzetben.
- A készülék hátoldalát a falhoz kell állítani.
- A készülék végleges elhelyezési pozíciójában ellenőrizze a felület megfelelő vízszinteségét vízmértékkel. Ha a felület nem teljesen vízszintes, a lábak emelésével vagy süllyesztésével biztosítsa a vízszintes helyzetet.

## 2.2 Elektromos csatlakozás



### FIGYELMEZTETÉS!

Tűz- és áramütésveszély.

- Csak az üzembe helyezés befejezése után csatlakoztassa a hálózati csatlakozódugót a hálózati csatlakozóaljzatba. Ügyeljen arra, hogy a hálózati dugasz üzembe helyezés után is könnyen elérhető legyen.
- FIGYELEM: A készüléket úgy tervezték, hogy az épületben lévő földelőcsatlakozáshoz kell telepíteni/ csatlakoztatni.
- Ellenőrizze, hogy az adattáblán szereplő adatok megfelelnek-e a helyi elektromos hálózat paramétereinek.
- Mindig megfelelően felszerelt, áramütés ellen védett aljzatot használjon.
- Ne használjon hálózati elosztókat és hosszabbító kábeleket.
- A készülék csatlakozásának bontására, soha ne a hálózati kábelnél fogva húzza ki a

csatlakozódugót. A kábelt mindig a csatlakozódugónál fogva húzza ki.

- Nedves kézzel ne érintse meg a hálózati kábelt és a csatlakozódugót.

## 2.3 Használat



### FIGYELMEZTETÉS!

Személyi sérülés, áramütés, tűz, égési sérülés vagy a készülék károsodásának veszélye áll fenn.



**Figyelem: Tűzveszély! /** Gyúlékony anyagok. A készülékben gyúlékony, azonban igen környezetbarát gáz, propán (R290) található. Tartsa távol a láng- vagy hőforrásokat a terméktől. Ügyeljen arra, hogy ne sértse meg a hűtőkör propánt tartalmazó alkatrészeit.

- Ez a készülék kizárólag háztartási (beltéri) célokra használható.
- Ne szárítson olyan töltött vagy bélelt darabokat, melyek külső huzatanyaga megsérült (elszakadt vagy kirojtosodott).
- Ha a szennyes ruhaneműket folteltávolítóval mosta ki, még egyszer le kell futtatnia egy öblítőprogramot, mielőtt elindítja a szárítási ciklust.
- Csak olyan ruhaneműt szárítson, melynek gépi szárítása engedélyezett. Kövesse a ruhanemű kezelési címkéjén feltüntetett utasításokat.
- Ne igyon a gép kondenz/desztillált vizéből, és ne használja fel ételkészítéshez. Egészségügyi kockázatot jelent az emberek és a házi kedvencek számára.
- Ne üljön vagy álljon rá a készülék nyitott ajtajára.
- Olyan ruhadarabot nem szabad a készülékbe tenni, amelyből csöpög a víz.

## 2.4 Belső világítás



### FIGYELMEZTETÉS!

Sérülésveszély.

- Látható LED-es sugárzás, ne nézzen közvetlenül a fénysugárba.
- A belső világítás cseréje érdekében forduljon a márkaszervizhez.

## 2.5 Ápolás és tisztítás



### FIGYELMEZTETÉS!

Személyi sérülés vagy a készülék károsodásának veszélye áll fenn.



**Figyelem: Tűzveszély! /** Gyúlékony anyagok. A készülékben gyúlékony, azonban igen környezetbarát gáz, propán (R290) található. Tartsa távol a láng- vagy hőforrásokat a terméktől. Ügyeljen arra, hogy ne sértse meg a hűtőkör propánt tartalmazó alkatrészeit.

- A készülék tisztításához ne használjon vízsugarat vagy gőzt.
- A készüléket puha, nedves ruhával tisztítsa. Csak semleges tisztítószerrel használjon. Ne használjon súrolószert, súrolószivacsot, oldószert vagy fém tárgyat.
- A hűtőrendszer épségének megóvása érdekében a tisztítást körültekintően hajtsa végre.

## 2.6 Kompresszor



### FIGYELMEZTETÉS!

A készülék károsodásának veszélye áll fenn.

- A szárítógépben lévő kompresszor és rendszere különleges közeggel van feltöltve, amely nem tartalmaz fluor-klór szénhidrogéneket. Ennek a rendszernek szorosnak kell maradnia. A rendszer károsodása szivárgást okozhat.

## 2.7 Szolgáltatások

- A készülék javítását bízza a márkaszervizre.

- Mindig eredeti cserealkatrészt használjon.
- A termékben található izzó(k)ra és a külön kapható pótizzókra vonatkozó tudnivalók: Ezek az izzók arra készültek, hogy megfeleljenek a háztartási készülékekben fennálló szélsőséges fizikai feltételeknek, mint például hőmérséklet, rezgés, magas páratartalom, illetve arra használatosak, hogy jelezzék a készülék működési állapotát. Nem alkalmasak egyéb felhasználásra, valamint helyiségek megvilágítására.

## 2.8 Ártalmatlanítás



### FIGYELMEZTETÉS!

Sérülés- vagy fulladásveszély.



**Figyelem: Tűzveszély! / Anyagi kár és a készülék sérülésének veszélye áll fenn.**

- Bontsa a készülék elektromos- és vízvezetési csatlakozását.
- A készülék közelében vágja át a hálózati kábelt, és tegye a hulladékba.
- A készülék gyúlékony gázt (R290) tartalmaz. A készülék megfelelő ártalmatlanítására vonatkozó tájékoztatásért lépjen kapcsolatba a helyi hatóságokkal.
- Szerelje le az ajtókilincset, hogy megakadályozza gyermekek és kedvenc állatok készülékdobban rekedését.
- A készüléket az elektromos és elektronikus berendezésekre (WEEE) vonatkozó helyi rendeleteknek megfelelően tegye a hulladékba.

### 3. TERMÉKLEÍRÁS

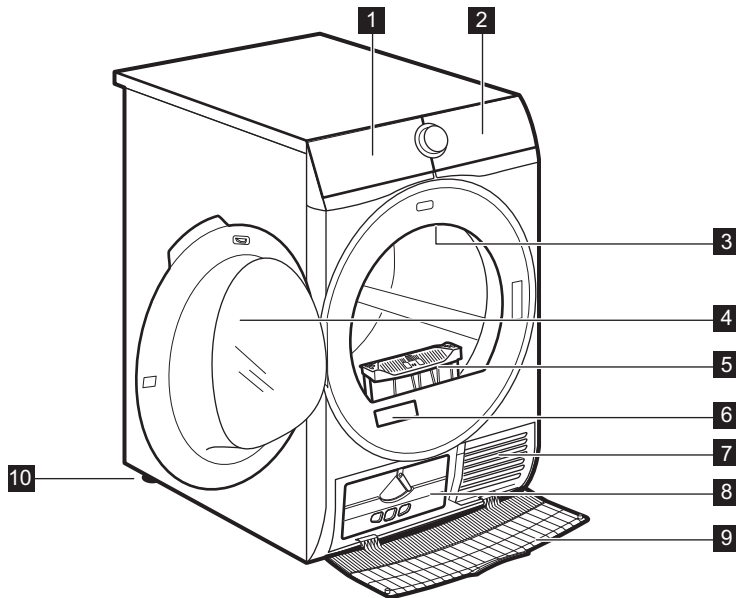

- |                            |                               |
|----------------------------|-------------------------------|
| <b>1</b> Víztartály        | <b>7</b> Levegőnyílások       |
| <b>2</b> Kezelőpanel       | <b>8</b> Kondenzátor fedele   |
| <b>3</b> Belső világítás   | <b>9</b> A kondenzátor fedele |
| <b>4</b> A készülék ajtaja | <b>10</b> Állítható lábak     |
| <b>5</b> Filter (Szűrő)    |                               |
| <b>6</b> Adattábla         |                               |

**i** A ruhanemű könnyebb betöltéséhez, illetve a beszerelés megkönnyítésére az ajtó nyitási iránya megfordítható (lásd a külön mellékelt lapon).

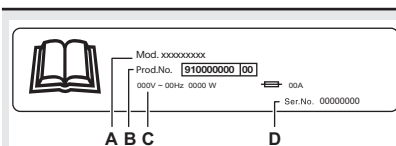

#### Az adattábla jelentése:

- A. modellnév
- B. termékszám
- C. elektromos besorolás
- D. sorozatszám

## 4. KEZELŐPANEL

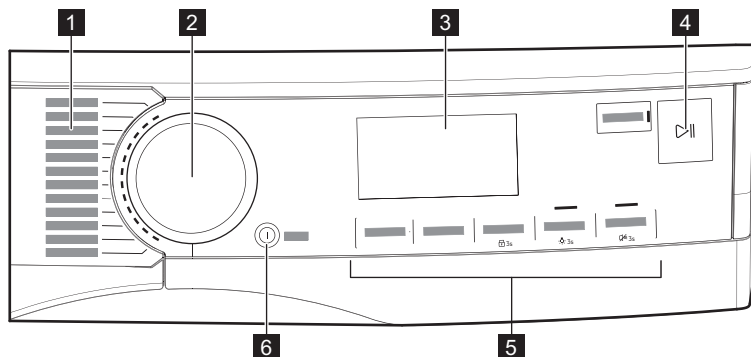

- |   |  |
|---|--|
| <p><b>1</b> Programok</p> <p><b>2</b> Programválasztó</p> <p><b>3</b> Kijelző</p> <p><b>4</b> ▶   Start/Szünet gomb</p> | <p><b>5</b> Egyéb funkciók</p> <p><b>6</b> ⏻ Be/Ki gomb a következővel <i>auto-off</i> funkció</p> |
|---|--|

### 4.1 Kijelző

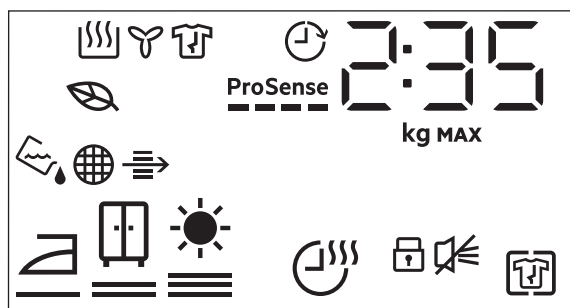









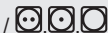









Szimbólum a kijelzőn	A szimbólum leírása
2 : 35	a ciklusidő kijelzése
80 kg MAX	maximális töltet
0h-24h	befejezés kiválasztás szerint (legfeljebb 24 óra)

Szimbólum a kijelzőn	A szimbólum leírása
	Vasaláskönnyítés+ kiegészítő funkció be
	hangjelzés ki
	gyerekzár bekapcsolva
	ruhanemű szárazsága: vasalószáraz, szekrényszáraz, extra száraz
	Idővezérelt szárítás kiegészítő funkció be
	visszajelző: <i>engedje le a víztartályt</i>
	visszajelző: <i>tisztítsa meg a szűrőt</i>
	visszajelző: <i>ellenőrizze a kondenzátort</i>
	ECO szárítás üzemmód
	visszajelző: <i>szárítási fázis</i>
	visszajelző: <i>hűtési fázis</i>
	visszajelző: <i>gyűrődésmentesítő fázis</i>
	Befejezés: kiegészítő funkció be
<b>ProSense</b> 	<b>ProSense</b> visszajelző
<b>MAX</b>	visszajelző: <i>túllépte a maximális töltetet</i>

## 5. PROGRAMOK



Programok	Töltet <sup>1)</sup>	Tulajdonságok / Anyagfajta jelzése <sup>2)</sup>
Vegyes ruházat (MixDry)	5,0 kg	Szétválogatás nélkül mosott ruhadarabok rutinszerű szárításához tervezték. Egyenletesen szárítja a mindennapos viseleteket (pamut, pamut és műszál keverék, valamint műszálas ruhadarabok). /
<sup>3)</sup> Pamut (Cottons) Eco	8,0 kg	Pamutprogram a maximális energia-takarékosság érdekében. /
Pamut (Cottons)	8,0 kg	Fehér és színes pamutszövetprogram. Alapértelmezett beállítás a tárolására kész szárazsági fok. /

Programok	Töltet <sup>1)</sup>	Tulajdonságok / Anyagfajta jelzése <sup>2)</sup>
Műszál (Synthetics)	4,0 kg	Többnyire szintetikus szálakat, például poliésztert, poliamidot stb. tartalmazó kevert ruhadarabok. / 
Kímélő (Delicates)	2,0 kg	Ajánlott kényes szövetekhez, például viszkózhoz, műselyemhez, akrilhoz és ezek keverékeihez. / 
  Gyapjú	1,0 kg	<p>Gyengéden szárítja a géppel és kézzel mosható gyapjú ruhaneműket. A ruhadarabokat a program vége után haladéktalanul vegye ki a készülékből.</p> <div data-bbox="537 453 916 695" style="border: 1px solid black; padding: 5px; text-align: center;">   <p><b>WOOL HAND WASH SAFE</b></p> </div> <p>A Woolmark vállalat ennek a mosógépnek a gyapjú-szárítási ciklusát jóváhagyta a „kézzel mosható” jelzésű, gyapjú ruhadarabok gépi szárítására, azzal a feltétellel, hogy a ruhák szárítása a mosógép gyártójától származó utasítások szerint történik. Egyéb tudnivalókért kövesse a ruhanemű kezelési címkéjén szereplő többi utasítást. M2101 A Woolmark szimbólum minőségtanúsító védjegy funkciót tölt be számos országban.</p>
Selyem (Silk)	0,5 kg	Megőrzi a kényes, géppel és kézzel mosható selyemruhák alakját, az enyhe meleg levegővel és a lágy mozgással minimálisra csökkenti a gyűrődéseket. / 
Ágynemű (Bedlinen) XL	4,5 kg	Egyszerre legfeljebb három szett ágyneműt képes szárítani. Minimalizálja a nagyméretű tételek csavarodását és gubancolódását, hogy minden ágynemű egyenletes száradjon, nedves foltok nélkül. / 



Programok	Töltet <sup>1)</sup>	Tulajdonságok / Anyagfajta jelzése <sup>2)</sup>
 Kültéri sportruházat (Outdoor)	2,0 kg	Fenntartja a technikai textíliákból készült kültéri anyagok funkcionalitását, és helyreállítja a vízálló dzseki és az eltávolítható béléssel rendelkező shell dzseki vízlepergető képességét (szárítógépben szárítható tételek esetén). /  
Vasaláskönyvítés (Easy Iron)	2,0 kg	Csökkenti a gyűrődést a pamut, műszál és kevert anyagú ruhaneműk kis töltetén a vasalás megkönnyítése érdekében. Két szárítási fokozattal rendelkeznek: Vasalásra kész opció esetén a tételek enyhén nedvesek maradnak a vasaláshoz vagy a fellógatott szárításhoz; a Tárolásra kész opció teljes szárazságot garantál. /   
Takaró (Duvet)	3,0 kg	Biztosítja a belső részek megfelelő száradását egy- vagy kétszemélyes paplanok, párnák és párnázott takarók estén is. /   
Sportruházat (Sportswear)	4,0 kg	Képes megszáritani a szintetikus szálakból, többek között poliészterből, elasztán keverékekből és poliamidból készült általános sportruházatot. /   





















<sup>1)</sup> A maximális súly száraz tételekre értendő.

<sup>2)</sup> A ruhanemű címkéjének jelöléseivel kapcsolatban olvassa el a *NAPI HASZNÁLAT: című fejezetet A ruhanemű előkészítése.*

<sup>3)</sup> A  Pamut (Cottons) ECO program és a *szekrényszáraz*  Szárazsági fokozat beállítás kombinációja a „Szabványos pamut program” az EU 392/2012 számú bizottsági rendeletnek megfelelően. A nedves, normál pamut ruhanemű szárítására alkalmas, és erre a célra az energiafelhasználás szempontjából a leghatékonyabb program.

## 5.1 Programok és kiegészítő funkciók kiválasztásának kompatibilitása

Programok <sup>1)</sup>	Kiegészítő funkciók				
	 Szárazsági fokozat	 Idővezérelt szárítás	 Vasaláskönyvítés+	 Csendes	 Frissítés
Vegyes ruházat (MixDry)		■	■	■	■
 Pamut (Cottons) Eco			■		



Kiegészítő funkciók					
Programok <sup>1)</sup>	 Szárazsági fokozat	 Idővezérelt szárítás	 Vasaláskönynyítés+	 Csendes	 Frissítés
Pamut (Cottons)	 	■	■	■	■
Műszál (Synthetics)	 	■	■	■	■
Kímélő (Delicates)	 2)		■		
  Gyapjú		■ 3)			
Selyem (Silk)	 2)		■		
Ágynemű (Bedlinen) XL	 	■	■		
 Kültéri sportruházat (Outdoor)	 2)		■		
Vasaláskönynyítés (Easy Iron)			■		
Takaró (Duvet)	 2)		■		
Sportruházat (Sportswear)	 2)		■		

1) A program mellett egy vagy több kiegészítő funkciót is beállíthat egy időben.



2) Alapértelmezett beállítás

3) Lásd a KIEGÉSZÍTŐ FUNKCIÓK című fejezetet: Idővezérelt szárítás a Gyapjú program esetén

## 5.2 Fogyasztási értékek

Program	Centrifugálva fordulatszámon / maradék nedvesség	Szárítási idő <sup>1)</sup>	Energiafogyasztás <sup>2)</sup>
Pamut (Cottons) Eco 8,0 kg			
 Szekrényszárász	1400 ford. /perc / 50%	125 perc	1,51 kWh
	1000 ford. /perc / 60%	154 perc	1,99 kWh
Pamut (Cottons) 8,0 kg			
 Vasalószárász	1400 ford. /perc / 50%	106 perc	1,19 kWh



Program	Centrifugálva fordulatszámon / maradék nedvesség	Szárítási idő <sup>1)</sup>	Energiafo- gyasz- tás <sup>2)</sup>
	1000 ford. /perc / 60%	141 perc	1,70 kWh
Pamut (Cottons) <b>Eco</b> 4,0 kg			
 Szekrényszárász	1400 ford. /perc / 50%	75 perc	0,88 kWh
	1000 ford. /perc / 60%	89 perc	1,07 kWh
Műszál (Synthetics) 4,0 kg			
 Szekrényszárász	1200 ford. /perc / 40%	59 perc	0,63 kWh
	800 ford. /perc / 50%	74 perc	0,83 kWh

<sup>1)</sup> Részöltetek esetén a ciklusidő rövidebb, és a készülék kevesebb energiát fogyaszt.

<sup>2)</sup> A nem megfelelő környezeti hőmérséklet és/vagy a gyengén centrifugázott ruhanemű meghosszabbíthatja a ciklusidőt, és megnöveli az energiafogyasztást.

## 6. KIEGÉSZÍTŐ FUNKCIÓK

### 6.1 Szárazsági fokozat

E kiegészítő funkció elősegíti a ruhanemű kívánt szárazsági fokozatának elérését. Kiválaszthatja a szárazsági fokozatot:

	vasalásra kész – <b>vasalószáraz</b> fokozat
	tárolásra kész – <b>szekrényszáraz</b> fokozat <sup>1)</sup>
	tárolásra kész – <b>extra száraz</b> fokozat

<sup>1)</sup> A programhoz kapcsolódó alapértelmezett beállítás

### 6.2 Idővezérelt szárítás

A következőhöz: Pamut (Cottons), Ágynemű (Bedlinen) **XL**, Műszál (Synthetics) és Vegyes ruházat (MixDry) program. A felhasználó 10 perc és 2 óra között (10 perces ugrásokkal) állíthatja be a szárítási időt. Amikor a kiegészítő funkció a maximális értékre van állítva, a betöltés visszajelző eltűnik.



A ciklus addig tart, amíg a beállított szárítási idő, függetlenül a töltet méretétől és szárazságától.

#### JAVASOLT IDŐVEZÉRELT SZÁRÍTÁS

legfeljebb 10 percig	csak hideg levegő alkalmazása (fűtés nélkül).
10–40 perc	további szárítás a ruhanemű szárazságának növeléséhez, a korábbi szárítási ciklust követően.
> 40 perc	kis adag (legfeljebb 4 kg), jól centrifugált (> 1200 ford./perc) ruhatöltet teljes szárítása.

### Idővezérelt szárítás Gyapjú program esetén

A kiegészítő funkció Gyapjú programra vonatkozik, és a végső szárazsági fokozathoz szükséges szárítási intenzitás beállítására szolgál.

### 6.3 Vasaláskönnyítés+

A szárítási ciklus végén működésbe lépő gyűrődésgátló fázist (30 perc) meghosszabbítja 90 percre. A szárítási fázis után a dob időnként megfordul, hogy meggátolja a ruhanemű összegyűrődését. A szárított ruha a gyűrődésmentesítő fázis alatt kivethető.

### 6.4 Csendes

A készülék anélkül működik csendesen, hogy károsan befolyásolná a szárítás hatásfokát. A készülék lassabban működik hosszabb ciklusidő mellett.

### 6.5 Frissítés

Ruhadarabok frissítése, amelyek tárolva voltak. A töltet nem haladhatja meg az 1 kg-ot.

### 6.6 Hangjelzés

Hangjelzés a következő esetekben hallható:

- ciklus vége
- gyűrődésmentesítő fázis kezdete és vége

A hangjelzés alapértelmezés szerint mindig be van kapcsolva. Ezzel a kiegészítő funkcióval be- vagy kikapcsolhatja a hangjelzést.

### Hangjelzés kiegészítő funkció kikapcsolása:



1. Kapcsolja be a szárítógépet.
2. Válasszon ki egyet a rendelkezésre álló programok közül.
3. Érintse meg és tartsa lenyomva a Frissítés gombot körülbelül 3 másodpercig.

A  szimbólum megjelenik a kijelzőn.

4. A Hangjelzés bekapcsolásához érintse meg újra és tartsa lenyomva a fenti gombot, amíg a szimbólum el nem tűnik.



### 6.7 Befejezés:



Ez az opció lehetővé teszi a program befejezési idejének kiválasztását. Aktiválást követően a gép a megfelelő pillanatra vár a szárítási folyamat megkezdéséhez.

A Befejezés: idő a készenléti idő és a szárítási idő összege.

A Befejezés: kiegészítő funkció beállítása:

1. Állítsa be a szárítóprogramot és a kiegészítő funkciókat.
2. Érintse meg többször a  Befejezés: gombokat, amíg kívánt lejáratú időpont meg nem jelenik (pl. **12h** ha azt szeretné, hogy a program 12 órán belül végezzen.)
3. Érintse meg a  Start/Szünet gombot. A dob a **ProSense** becslés végrehajtása érdekében forog, ha a kiválasztott program már előre látható.
4. A készülék megkezdí a visszazámlálást a program végéig, és a program a megfelelő pillanatban indul el, hogy a beállított időpontban fejeződjön be.

## 7. AZ ELSŐ HASZNÁLAT ELŐTT



A dob hátsó rögzítőinek eltávolítását a szárítógép automatikusan elvégzi az első bekapcsoláskor. Ekkor némi zaj hallható.

**A hátsó dobrögzítők kioldása:**

1. Kapcsolja be a készüléket.
2. Állítsa be bármelyik programot.
3. Nyomja meg a Start/Szünet gombot. A dob forogni kezd. A hátsó dobrögzítők automatikusan kioldanak.

**Ruhadarabok első alkalommal történő szárítása előtt:**

- Tisztítsa meg a szárítógép dobját egy nedves ruhával.
- Nedves ruhaneművel indítson el egy 1 óra hosszúságú programot.

**i** A szárítási ciklus elején (3-5 percig) a készülék kissé hangosabb lehet. Ez a kompresszor beindulása miatt lép fel. Normális jelenség kompresszorral működő berendezéseknél, például hűtőgépeknél és fagyasztóknál.

## 7.1 Szokatlan szag

A készülék túlzottan meg van pakolva.

A ruhadarabok kivétele után szokatlan szag érzékelhető. Ez normális jelenség teljesen új termékeknél.

A készülék számos különböző típusú anyagból készül, melyek együttesen szokatlan szagot hozhatnak létre.

A használat során, néhány szárítási ciklus után a szokatlan szag fokozatosan megszűnik.

## 7.2 Zajok

**i** A szárítási ciklus alatt különböző időpontokban különböző zajok hallhatók. Ezek teljesen szabályos, normál üzemi hangok.

### Működő kompresszor.

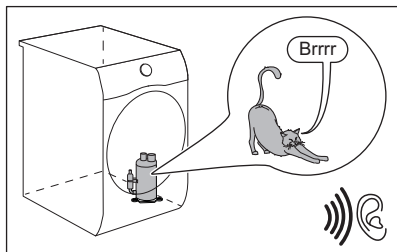

### Forgó dob.

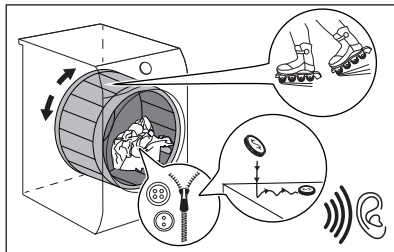

### Működő ventilátorok.

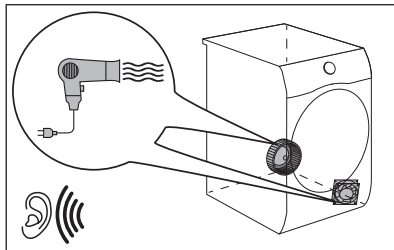

### Működő szivattyú, mely a kondenzvizet a tartályba juttatja.

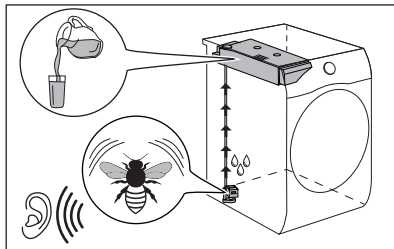

## 8. NAPI HASZNÁLAT

### 8.1 A ruhanemű előkészítése



Mosási ciklus után nagyon gyakran előfordul, hogy a ruhák megcsavarodnak és összegabalyodnak. A megcsavarodott és összegabalyodott ruhák szárítása hatástalan. A megfelelő légáramlás és az egyenletes szárítás érdekében javasolt a ruhák kirázása és a szárítógépbe egyenként történő behelyezése.

A megfelelő szárítási folyamat biztosítása:

- Húzza be a cipzárakat.
- Gombolja be a paplanhuzatokat.
- A laza zsineteket és szalagokat (pl.: kötényszalag) ne hagyja szabadon. A program elindítása előtt kösse meg ezeket.
- Mindent távolítsa el a zsebekből.
- Amennyiben egy ruhadarab belső rétege gyapjúból készült, fordítsa azt ki. A gyapjú rétegnek kifelé kell néznie.

- Mindig a ruhanemű típusának megfelelő programot válassza ki.
- Sötét és világos ruhadarabokat ne tegyen együtt a készülékbe.
- Használjon megfelelő programot a pamut, a dzsörzé és kötött darabokhoz, hogy ne menjenek össze.
- Ne lépje túl a programok című fejezetben megadott, vagy a kijelzőn olvasható megengedett legnagyobb töltési térfogatot.
- Csak olyan ruhaneműt szárítsa, melynek gépi szárítása engedélyezett. További információkért olvassa el a ruhadarabok kezelési címkéjén található útmutatásokat.
- A nagyobb és kisebb ruhadarabokat ne szárítsa együtt. A kisebb ruhadarabok a nagyobb darabok belsejében rekedhetnek, és nedvesek maradhatnak.
- A nagyméretű ruhadarabokat és szöveteket rázza meg a szárítógépbe való betöltés előtt. Ezzel elkerülhető, hogy a szövetben nedves részek maradjanak a szárítási ciklus után.

Kezelési címke	Leírás
	Gépi szárításra alkalmas ruhanemű.
	A ruhanemű a magas hőmérsékletű gépi szárításra alkalmas.
	A ruhanemű kizárólag az alacsony hőmérsékletű gépi szárításra alkalmas.
	A ruhanemű nem alkalmas a gépi szárításra.

### 8.2 A mosnivaló betöltése



**VIGYÁZAT!**  
Ügyeljen rá, hogy ne szoruljon be a ruhanemű a készülék ajtaja és a gumi tömítés közé.

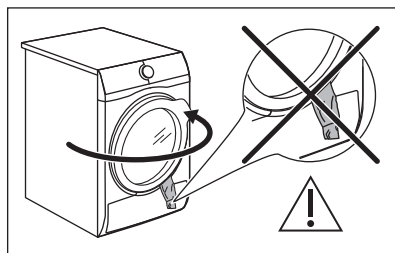

1. Nyissa ki a készülék ajtaját.
2. Egyenként pakolja be a ruhadarabokat.
3. Csukja be a készülék ajtaját.

### 8.3 A készülék bekapcsolása

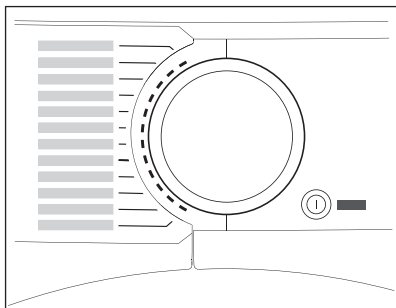

A készülék bekapcsolása:

Nyomja meg a **Be/Ki** gombot. A készülék bekapcsolt állapotában néhány visszajelző jelenik meg a kijelzőn.

### 8.4 auto-off funkció

Az energiafogyasztás csökkentése érdekében az auto-off funkció az alábbi esetekben automatikusan kikapcsolja a készüléket:

- ha a **Start/Szünet** érintőgombot nem érinti meg 5 percen belül.
- a ciklus végét követő 5 percen belül.

A készülék bekapcsolásához nyomja meg a **Be/Ki** gombot.

A készülék bekapcsolt állapotában néhány visszajelző jelenik meg a kijelzőn.

### 8.5 Program kiválasztása

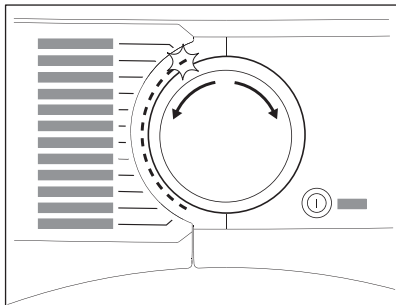

Fordítsa a programkapcsolót a kívánt programnak megfelelő állásba. A program hozzávetőleges időtartama megjelenik a kijelzőn.



A valós szárítási időtartam függ a töltet típusától (mennyiségétől és összetételétől), a szobahőmérséklettől és a ruhanemű centrifugálás utáni páratartalmától.

### 8.6 Egyéb funkciók

A programmal együtt beállíthat 1 vagy több opciót.

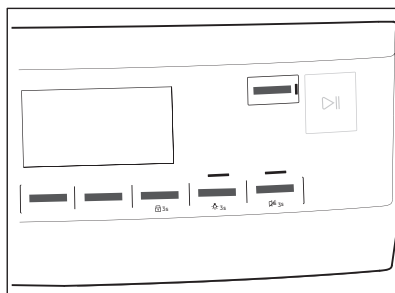

Egy adott kiegészítő funkció aktiválásához vagy kikapcsolásához érintse meg a megfelelő gombot. A hozzá tartozó szimbólum megjelenik a kijelzőn, vagy a megfelelő gomb feletti LED világítani kezd.

### 8.7 Gyerekzár kiegészítő funkció

A gyerekzár funkcióval megakadályozható, hogy a gyermekek véletlenül működésbe hozzák a készüléket. A gyerekzár kiegészítő funkció zárja az összes érintőgombot és a programválasztó gombot (a **Be/Ki** gombot azonban nem).

A gyerekzár kiegészítő funkció az alábbi körülmények között kapcsolható be:

- mielőtt megérintené a **Start/Szünet** gombot - a készülék ekkor nem indítható el
- miután megérintette a **Start/Szünet** gombot - a program- és funkcióválasztás elérhetetlenné válik.

## Gyerekszár kiegészítő funkció bekapcsolása:



1. Kapcsolja be a szárítógépet.
  2. Válasszon ki egyet a rendelkezésre álló programok közül.
  3. Érintse meg és tartsa lenyomva a Vasaláskönnyítés+ gombot körülbelül 3 másodpercig.
- A  szimbólum megjelenik a kijelzőn.
4. A gyerekszár kikapcsolásához érintse meg újra, és tartsa lenyomva a fenti gombot, amíg a szimbólum el nem tűnik.

## 8.8 Program indítása

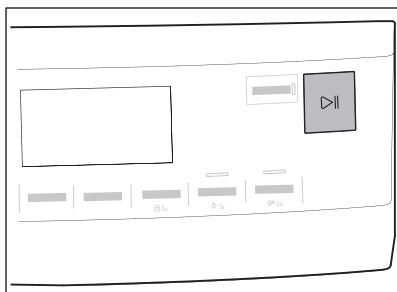

A program indítása:

Érintse meg a  **Start/Szünet** gombot. A készülék elindul, a gomb feletti LED pedig nem villog tovább, hanem folyamatosan világít.

## 8.9 A ProSense töltetérzékelés



A **ProSense** ProSense technológia érzékeli a program időtartamát meghatározó töltetmennyiséget.

A szárítóprogram beállítása után a **ProSense** ikon felgyullad a kijelzőn, ha a program támogatja.

Miután megérinti a  **Start/Szünet** gombokat, a ProSense megkezdi a töltet érzékelését:

1. A készülék az első percben érzékeli a töltet: a jelzőfény villog, a **ProSense**  ikon alatti sávok oda-vissza mozognak, és a dob rövid ideig forog.
2. Amikor a dob forgása leáll, a kijelzőn az észlelt töltetnek megfelelően beállított új programidőtartam jelenik meg. A sávok száma (1-4) a becsült töltetmennyiséget mutatja. 4 sáv a kiválasztott program maximális töltetmennyiségét jelöli.





A **dob túlterhelése** esetén a maximális töltet jelzőfénye ismét világítani kezd,

miközben a **MAX** jelzőfény villog. Ebben az esetben ezen 30 másodpercig lehetőség van a készülék ajtajának kinyitására, majd a főlös mennyiségű ruhanemű eltávolítására. Miután eltávolította a tételeket, érintse meg a  **Start/Szünet** gombokat a program ismételt elindításához. Amennyiben nem csökkenti a ruhanemű mennyiségét, a mosási program a túlterhelés ellenére is elindul. Ebben az esetben nem garantálható a legjobb eredmény.

## 8.10 Programváltás

Program váltása:

1. A készülék kikapcsolásához nyomja meg a  **Be/Ki** gombot.
2. A készülék bekapcsolásához nyomja meg ismét a  **Be/Ki** gombot.
3. Állítson be egy új programot.

## 8.11 Program vége

- i** Minden szárítási ciklus után tisztítsa meg a szűrőt, és ürítse ki a víztartályt. (Lásd az **ÁPOLÁS ÉS TISZTÍTÁS** című fejezetet.)

Amikor a szárítási ciklus véget ér, a  szimbólum jelenik meg a kijelzőn. Ha a

 Hangjelzés kiegészítő funkció aktív, egy percen keresztül szaggatott hangjelzés hallható.

- i** Ha nem kapcsolja ki a készüléket, kezdetét veszi a gyűrődésmentesítési fázis (nem minden program esetén kapcsol be). A gyűrődésmentesítési fázis végrehajtását a  szimbólum villogása jelzi. A szárított ruha ezen fázis alatt kivehető.

A ruhanemű eltávolítása:

1. A készülék kikapcsolásához nyomja meg a  Be/Ki gombot 2 másodpercig.
2. Nyissa ki a készülék ajtaját.
3. Szedje ki a ruhaneműt.
4. Csukja be a készülék ajtaját.

A nem kielégítő szárítási eredmény lehetséges okai:

- Az alapértelmezett szárazsági fokozat beállításai helytelenek. Lásd az

*Alapértelmezett szárazsági fokozat beállítása* c. fejezetet

- A szoba hőmérséklete túl alacsony vagy túl magas. A szoba optimális hőmérséklete 18-25 °C.

## 8.12 Dobvilágítás bekapcsolva

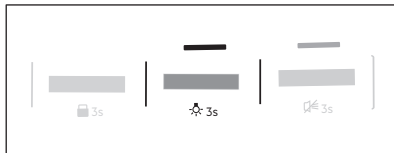

Érintse meg és tartsa lenyomva a Csendes gombot körülbelül 3 másodpercig.

A dob lámpája be van kapcsolva.

## 8.13 A nem kielégítő szárítási eredmény lehetséges okai:

- A szűrő eltömődött. Az eltömődött szűrő csökkenti a szárítás hatékonyságát.
- A levegőnyílások eltömődtek.
- A páratartalom-érzékelő elszennyeződött.
- A dob piszkos.
- Az alapértelmezett szárazsági fokozat beállításai helytelenek. Lásd az *Alapértelmezett szárazsági fokozat beállítása* c. fejezetet
- A szoba hőmérséklete túl alacsony vagy túl magas. A szoba optimális hőmérséklete 18-25 °C.

# 9. HASZNOS TANÁCSOK ÉS JAVASLATOK

## 9.1 Környezetvédelmi tanácsok



- Szárítás előtt jól centrifugálja ki a szárítandó ruhákat.
- Ne lépje túl a programokat ismertető fejezetben feltüntetett töltetméreteket!
- Tisztítsa meg a szűrőt minden szárítási ciklus után.
- A mosáshoz és szárításhoz ne használjon öblítőszeret. A szárítógépben a ruhanemű automatikusan puhává válik.
- A víztartályban levő víz ruhák vasalásához felhasználható. Először

szűrje meg a vizet a benne levő szövetzálak eltávolításához (egy egyszerű kávéfőző szűrő is megfelelő).

- A készülék alján lévő levegőnyílások legyenek mindig tiszták.
- Gondoskodjon róla, hogy a készülék üzembe helyezési helyén megfelelő legyen a légáramlás.

## 9.2 Az alapértelmezett szárazsági fokozat beállítása

Az alapértelmezett szárazsági fokozat módosításához:

1. Kapcsolja be a készüléket.
2. Válasszon ki egyet a rendelkezésre álló programok közül.
3. Érintse meg egyszerre és tartsa lenyomva a  **Idővezérelt szárítás** és a  **Vasaláskönyvités+** gombokat.

Az alábbi szimbólumok egyike jelenik meg a kijelzőn:



 - Maximálisan száraz

 - Extra száraz

 - Normál száraz

4. Nyomja meg többször a  **Start/Szünet** gombot, amíg el nem éri a kívánt szárazsági fokozatot.

Szárazsági fokozat	Kijelző szimbólumok
Maximálisan száraz	
Extra száraz	
Standard szárítás	

5. A beállítás memóriába mentéséhez érintse meg egyszerre és körülbelül 2 másodpercig tartsa lenyomva a  **Idővezérelt szárítás** és a  **Vasaláskönyvités+** gombokat.

## 10. ÁPOLÁS ÉS TISZTÍTÁS

### 10.1 A szűrő tisztítása

A  *Filtrás* szimbólum minden ciklus végén megjelenik a kijelzőn, és a szűrőt meg kell tisztítani.





A szűrő a szárítási ciklus során felhalmozódó szősz összegyűjtésére szolgál.





### 9.3 A tartály visszajelzőjének kikapcsolása

*Alapértelmezés szerint a víztartály visszajelzője be van kapcsolva. Akkor világít, ha a szárítási ciklus a végére ért, vagy ha ciklus közben a víztartály megtelik. Ha vízelvezető készlet van felszerelve, a készülék a víztartályt automatikusan kiüríti, a visszajelző pedig kikapcsolható.*

A visszajelző kikapcsolása:

1. Kapcsolja be a készüléket.
2. Válasszon ki egyet a rendelkezésre álló programok közül.
3. Érintse meg egyszerre és tartsa lenyomva a  **Csendes** és a  **Frissítés** gombokat.

A 2 konfiguráció egyike lehetséges:

- a Víztartály figyelmezt. visszajelző:  be van kapcsolva, ha a  szimbólum jelenik meg – a víztartály visszajelzője tartósan **bekapcsolva marad**
- a Víztartály figyelmezt. visszajelző:  ki van kapcsolva, ha a  szimbólum jelenik meg – a víztartály visszajelzője tartósan **kikapcsolva marad**



A legjobb szárítási eredmény érdekében a szűrőt rendszeresen tisztítsa; az eltömődött szűrő miatt a szárítási ciklusok hossza, ezzel együtt a készülék energiafogyasztása megnövekszik. A szűrőt kézzel tisztítsa, és szükség esetén használjon porszívót.





### VIGYÁZAT!

Ne használjon vizet a szűrő tisztítására. Ehelyett a szöszöket ürítse egy szemetesbe (így elkerülheti a műanyag szálak kijutását a természetes vizekbe).

1. Nyissa ki az ajtót. Húzza ki a szűrőt.

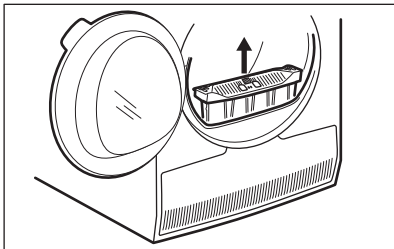

2. Nyomja meg az akasztót a szűrő kinyitásához.

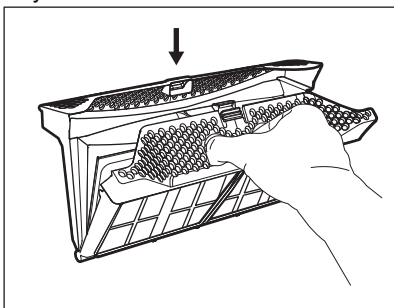

3. Kézzel gyűjtse össze a szöszt a szűrő mindkét belső részéről.

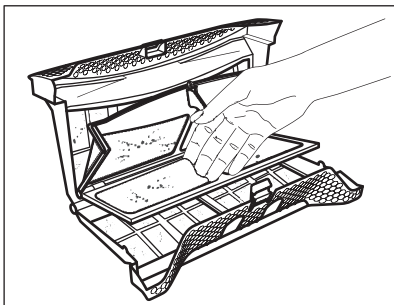

A szöszöket ürítse egy szemetesbe.

4. Szükség esetén porszívóval tisztítsa meg a szűrőt. Zárja be a szűrőt.
5. Amennyiben szükséges, távolítsa el a szösz a szűrőtartóból és a tömítésből is. Porszívót is

használhat. Helyezze vissza a szűrőt a tartóba.

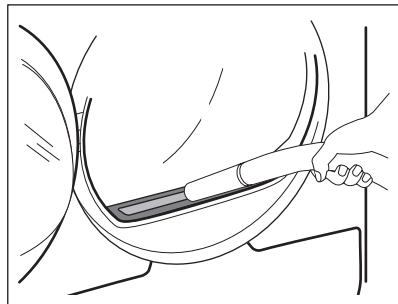

## 10.2 A víztartály kiürítése

Minden szárítási ciklus után ürítse ki a kondenzvíztartályt.

Ha a kondenzvíztartály megtelik, a program automatikusan leáll. A **Víztartály figyelmezt.** szimbólum világítani kezd a kijelzőn, jelezve, hogy a víztartályt ki kell üríteni.

A víztartály ürítése:

1. Húzza ki, és tartsa vízszintes helyzetben a víztartályt.

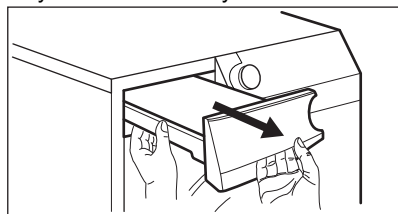

2. Húzza ki a műanyag csatlakozót, és eressze le a vizet a mosdóba vagy egy megfelelő edénybe.

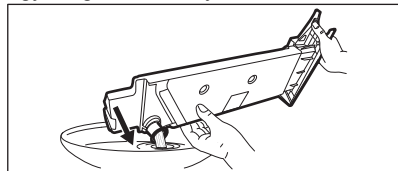

3. Nyomja vissza a műanyag csatlakozót, és helyezze vissza a víztartályt a helyére.
4. A program folytatásához nyomja meg a **Start/Szünet** gombot.

## 10.3 A kondenzátor tisztítása

Ha a szimbólum  $\Rightarrow$  *Kond szűrő tisztítás* villog a kijelzőn, ellenőrizze a kondenzátort és a rekesztét. Ha piszkos, tisztítsa meg. Legalább 6 havonta egyszer ellenőrizze.



### FIGYELMEZTETÉS!

A fémfelületekhez ne nyúljon fedetlen kézzel. Sérülésveszély! Viseljen védőkesztyűt. Ügyeljen arra, hogy tisztításkor ne sérüljön meg a fémfelület.

Az ellenőrzéshez:

1. Nyissa ki az ajtót. Húzza ki a szűrőt.

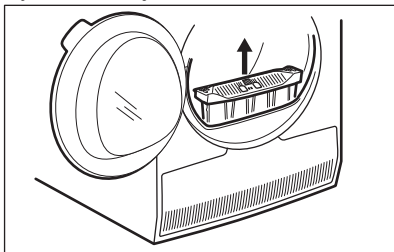

2. Nyissa ki a kondenzátor fedelét.

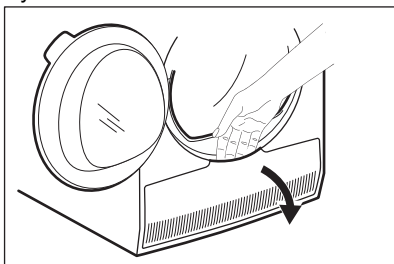

3. A kondenzátor fedelének kinyitásához forgassa el a kart.

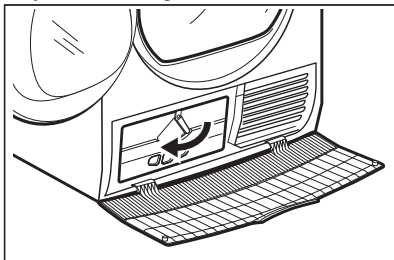

4. Hajtsa le a kondenzátor fedelét.

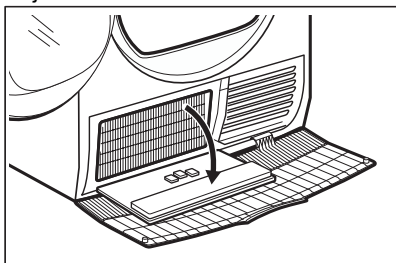

5. Amennyiben szükséges, távolítsa el a szőszet a kondenzátorból és annak rekeszéből. A kefések tartozékkal porszívó is használható.

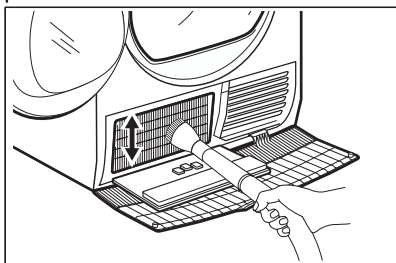

6. Zárja le a kondenzátor fedelét.
7. Forgassa el a kart, amíg a helyére nem kattán.
8. Tegye vissza a szűrőt.

## 10.4 A dob tisztítása



### FIGYELMEZTETÉS!

A tisztítás megkezdése előtt húzza ki a készülék hálózati vezetékét.

A dob belső felületét és a dobszűrőket semleges kémhatású normál tisztítószerrel tisztítsa meg. A megtisztított felületeket törölje szárazra egy puha ruhával.



### VIGYÁZAT!

A dob tisztításához ne használjon súrolószert vagy drótszivacsot.

## 10.5 A kezelőpanel és a burkolat tisztítása

A kezelőpanelt és a burkolatot semleges kémhatású normál tisztítószerrel tisztítsa meg.

A tisztításhoz használjon nedves kendőt. A megtisztított felületeket törölje szárazra egy puha ruhával.



### VIGYÁZAT!

A tisztításhoz ne használjon bútortisztító szert vagy olyan vegyszert, melyek károsíthatják a felületeket.

## 10.6 Levegőnyílások tisztítása

Porszívó segítségével távolítsa el a szöszöket a levegőnyílásokból.

# 11. HIBAELHÁRÍTÁS



### FIGYELMEZTETÉS!

Lásd a „Biztonság” című fejezetet.

## 11.1 Hibakódok

A készülék nem indul el vagy megáll működés közben.

Először próbálja meg kiküszöbölni a hibát (lásd a táblázatot). Ha a probléma továbbra is fennáll, forduljon a márkaszervizhez.



### FIGYELMEZTETÉS!

Bármilyen ellenőrzés előtt kapcsolja ki a készüléket.

**Súlyos probléma esetén hangjelzés hallható, és a kijelzőn megjelenik a hiba kódja, továbbá a Start/Szünet gomb folyamatosan villoghat:**





Hibakód	Lehetséges ok	Megoldás
E50	A készülék motorja túl van terhelve. Túl sok vagy megszorult a mosnivaló a dobben.	A program nem fejeződött be. Távolítsa el a ruhaneműt a dobból, állítsa be a programot, majd indítsa újra a ciklust.
E90 vagy E91	Belső hiba. Nincs kommunikáció a készülék elektronikus részegységei között.	A program nem fejeződött be megfelelően, vagy a készülék túl korán leállt. Kapcsolja ki, majd kapcsolja be újra a készüléket. Ha a hibakód ismét megjelenik, forduljon a márkaszervizhez.



Hibakód	Lehetséges ok	Megoldás
EHO	A hálózati feszültség ingadozik.	Amikor a kijelzőn <b>EHO</b> jelenik meg, várja meg, hogy a feszültségingadozás megszűnjön, majd nyomja meg a Start gombot. Ha a készülék a ciklust jelzés nélkül szünetelteti, nyomja meg a Start gombot a ciklus folytatásához. Ha a készülék figyelmeztetést küld, ellenőrizze a hálózati kábel / konnektor épségét vagy a hálózati feszültséget.

Ha a kijelző a fentiektől eltérő hibakódot mutat, kapcsolja ki, majd be a készüléket. Ha a probléma továbbra is fennáll, forduljon a márkaszervizhez.

A szárítógép egyéb hibája esetén a lehetséges megoldáshoz nézze át az alábbi táblázatot.

## 11.2 Hibaelhárítás

Jelenség	Lehetséges ok	Javítási mód
A szárítógép nem működik.	A szárítógépet nem csatlakoztatta az elektromos hálózathoz.	Csatlakoztassa a hálózati aljzathoz. Ellenőrizze a biztosítékot a biztosítéktáblán (háztartási telepítés).
	Nyitva van az ajtó.	Zárja be az ajtót.
	Nem nyomta meg a  Be/Ki gombot.	Nyomja meg a  Be/Ki gombot.
	Nem érintette meg a  Start/Szünet gombot.	Érintse meg a  Start/Szünet gombot.
A készülék készenléti állapotban van.		Nyomja meg a  Be/Ki gombot.

Jelenség	Lehetséges ok	Javítási mód
Nem kielégítő szárítási hatások.	Nem megfelelő programot választott.	Válasszon ki egy megfelelő programot. <sup>1)</sup>
	A szűrő eltömődött.	Tisztítsa meg a szűrőt. <sup>2)</sup>
	[[[[[ A Szárazsági fokozat kiegészítő funkciót  Vasalószáras lehetőségre állították be. <sup>3)</sup>	Állítsa a [[[[[ Szárazsági fokozat kiegészítő funkciót magasabb fokozatra.
	Túl nagy volt a töltet.	Ne lépje túl a maximális töltési térfogatot!
	A levegőnyílások eltömődtek.	Tisztítsa meg a készülék alján lévő szellőzőnyílásokat.
	A dobban levő páratartalom-érzékelő elszennyeződött.	Tisztítsa meg a dob elülső felületét.
	A szárazsági fokozatot nem a kívánt szintre állították be.	Állítsa be a szárazsági fokozatot. <sup>4)</sup>
A kondenzátor eltömődött.	Tisztítsa meg a kondenzátort. <sup>2)</sup>	
Nem záródik a betöltőnyílás ajtaja.	Nem rögzítették a helyére a szűrőt.	Tegye a szűrőt pontosan a helyére.
	A ruhanemű beszorult az ajtó és a tömítés közé.	Vegye ki a beszorult ruhaneműt, és zárja be az ajtót.
A program vagy a kiegészítő funkció módosítása nem lehetséges.	A ciklus elindítását követően nem lehetséges a program, illetve a kiegészítő funkció módosítása.	Kapcsolja ki és be a szárítógépet. Szükség szerint módosítsa a programot, illetve a kiegészítő funkciót.
A kiegészítő funkció kiválasztása nem lehetséges. Hangjelzés hallható.	A kiválasztani kívánt kiegészítő funkció nem érhető el az aktuális programhoz.	Kapcsolja ki és be a szárítógépet. Szükség szerint módosítsa a programot, illetve a kiegészítő funkciót.
A dobvilágítás nem működik.	A dobvilágítás meghibásodott.	Lépjen kapcsolatba a márkaszervizzel, és kérje a dobvilágítás cseréjét.
Rendellenes időtartam jelenik meg a kijelzőn.	A szárítási időtartam kiszámítása a töltet mérete és nedvességtartalma alapján történik.	Ez automatikusan történik - a készülék megfelelően működik.
A program nem működik.	A víztartály megtelt.	Ürítse ki a víztartályt, majd nyomja meg a  Start/Szünet gombot. <sup>2)</sup>

Jelenség	Lehetséges ok	Javítási mód
A szárítási ciklus túl rövid.	A töltet túl kicsi.	Válasszon ki egy idővezérelt programot. Az időértéknek a töltethez kell kapcsolódnia. Egyetlen ruhadarab, illetve kevés ruhanemű szárítása esetén azt javasoljuk, hogy rövid szárítási időtartamot válasszon.
	A ruhanemű túlságosan száraz.	Válasszon egy megfelelő idővezérelt szárítóprogramot vagy egy másik szárítási fokozatot (pl. ne az  <i>extra száraz</i> fokozatot)
A szárítási ciklus túl hosszú. <sup>5)</sup>	A szűrő eltömődött.	Tisztítsa meg a szűrőt.
	A töltet túl nagy.	Ne lépje túl a maximális töltési térfogatot!
	Nem centrifugálta ki megfelelően a ruhaneműt.	Alaposan centrifugálja ki a ruhaneműt a mosógépben.
	A helyiség hőmérséklete túl alacsony vagy túl magas - nem hibajelenség.	Ügyeljen arra, hogy a helyiség hőmérséklete +5 °C-nál magasabb és +35 °C-nál alacsonyabb legyen. Az optimális szárítási eredmény eléréséhez a helyiség hőmérsékletének 18-25 °C között kell lennie.

1) Olvassa el a programleírást — lásd a PROGRAMOK című fejezetet.

2) Lásd az *ÁPOLÁS ÉS TISZTÍTÁS* című részt.

3) Csak a Szárazsági fokozat kiegészítő funkcióval rendelkező szárítógépeknél.

4) Lásd a HASZNOS TANÁCSOK ÉS JAVASLATOK című fejezetben.

5) Megjegyzés: Legfeljebb 5 óra elteltével a szárítási ciklus automatikusan véget ér.

### 11.3 A nem kielégítő szárítási eredmény lehetséges okai:

- A szűrő eltömődött. Az eltömődött szűrő csökkenti a szárítás hatékonyságát.
- A levegőnyílások eltömődtek.
- A páratartalom-érzékelő elszennyeződött.
- A dob piszkos.
- Az alapértelmezett szárazsági fokozat beállításai helytelenek. Lásd az *Alapértelmezett szárazsági fokozat beállítása* c. fejezetet
- A szoba hőmérséklete túl alacsony vagy túl magas. A szoba optimális hőmérséklete 18-25 °C.

## 12. MŰSZAKI ADATOK

Magasság x Szélesség x Mélység	850 x 596 x 638 mm (maximum 663 mm)
Maximális mélység nyitott betöltőajtó mellett	1108 mm

Maximális szélesség nyitott betöltőajtó mellett	958 mm
Állítható magasság	850 mm (+15 mm - lábak beállítási tartománya)
Dob térfogata	118 l
Legnagyobb megengedett töltet	<b>8,0 kg</b>
Feszültség	230 V
Frekvencia	50 Hz
Hangnyomás szintje	66 dB
Összteljesítmény	900 W
Energiahatékonysági osztály	<b>A++</b>
A teljes töltetű normál pamutprogramhoz tartozó energiafogyasztás. <sup>1)</sup>	<b>1,99 kWh</b>
A részleges töltetű normál pamutprogramhoz tartozó energiafogyasztás. <sup>2)</sup>	<b>1,07 kWh</b>
Éves energiafogyasztás <sup>3)</sup>	234,7 kWh
Bekapcsolva hagyott üzemmód teljesítményfelvétele <sup>4)</sup>	0,13 W
Kikapcsolt üzemmód teljesítményfelvétele <sup>4)</sup>	0,13 W
Használat módja	Háztartási
Megengedett környezeti hőmérséklet	+ 5 °C és + 35 °C között
A szilárd részecskék és a nedvesség bejutása elleni védelmet a védőburkolat biztosítja, kivéve ahol az alacsony feszültségű részeket nem védi ez burkolat	<b>IPX4</b>
Alkalmazott hűtőközeg	R290
Tömeg	0,140 kg

<sup>1)</sup> Az EN 61121 szabvánnyal összhangban. 8,0 kg pamut, 1000 ford./perc fordulaton centrifugálva.

<sup>2)</sup> Az EN 61121 szabvánnyal összhangban. 4,0 kg pamut, 1000 ford./perc fordulaton centrifugálva.

<sup>3)</sup> Energiafogyasztás éves kWh értékben, 160 teljes és részleges töltetű normál pamutprogrammal végzett szárítási ciklus és a kis villamosenergia-fogyasztású üzemmód alapján. A ciklusonkénti aktuális energiafogyasztás függ a készülék használati módjától ((EU) RENDELET száma: 392/2012).

<sup>4)</sup> Az EN 61121 szabvánnyal összhangban.

A fenti táblázatban szereplő adatok megfelelnek az EU 2012/392 számú bizottsági rendelkezésének, mely a 2009/125/EC számú irányelvet teljesíti.

## 13. TARTOZÉKOK

### 13.1 Tisztítókefe a kondenzátornyílásokhoz

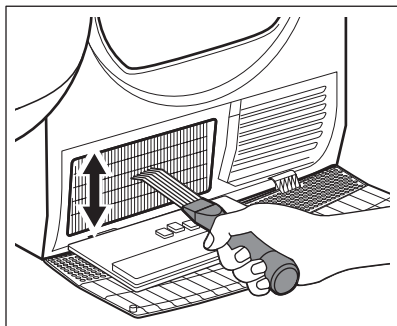

Tartozék neve: M4YM3001

Beszerezhető a hivatalos márkakereskedőnél.

Speciális kefe, amivel eltávolíthatók a szőszök a kondenzátornyílásokból. Segít fenntartani az optimális szárítási hatékonyságot.

Figyelmesen olvassa el a tartozékhoz mellékelt használati utasítást.

### 13.2 Vízelvezető készlet

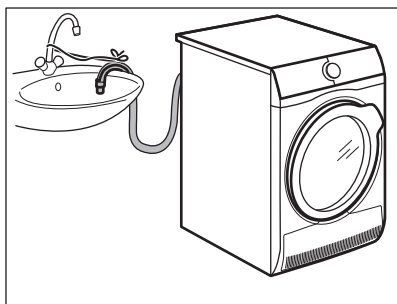

Tartozék neve: E2YH01.

Beszerezhető a hivatalos márkakereskedőnél (csak meghatározott szárítógép modellekhez használható)

A kondenzvíz medencébe, szifonba, csatornába stb. történő alapos elvezetéséhez. Beszerelés után a víztartály leeresztése automatikusan történik. A víztartálynak a készüléken belül kell maradnia.

A felszerelt tömlő padlósinttől mért magassága minimum 50 cm, maximum 100 cm lehet. A tömlő nem képezhet hürköt. Szükség esetén csökkentse a tömlő hosszát.

Figyelmesen olvassa el a tartozékhoz mellékelt használati utasítást.

### 13.3 Szárítókosár

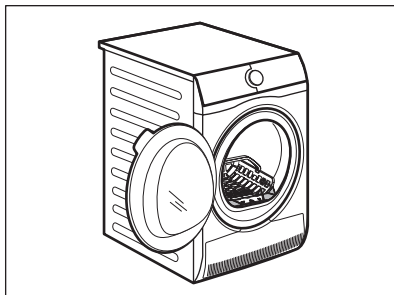

Tartozék neve: E4YH200 (A049509), A4YH200 (A049509).

A szárítókosár tartozék segítségével a szárítógépben biztonságosan lehet szárítani a következőket:

- kényes ruhadarabok
- fehérnemű
- puha játékok
- sportcipők
- pulóverek/blúzok

### 13.4 Lábazat fiókkal

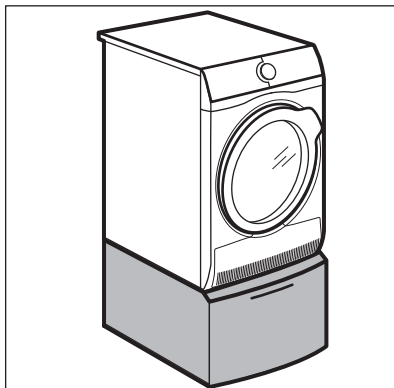

Tartozék neve: E6WHPED4.



Beszerezhető a hivatalos márkakereskedőnél.

A készülék magasságának növelésére szolgál, hogy megkönnyítse a ruhaneműk be- és kipakolását.

A fiókot használhatja ruhanemű tárolására is, pl.: törölközők, tisztítószerek stb.

Figyelmesen olvassa el a tartozékhoz mellékelt használati utasítást.

Tartozék neve: SKP11GW3, STA9GW3

Beszerezhető a hivatalos márkakereskedőnél.

Az összeépítő készlet kizárólag a mellékelt tájékoztatóban felsorolt mosógépek és szárítógépek összeépítéséhez használható. Lásd a mellékelt tájékoztatót.

Figyelmesen olvassa el a tartozékhoz mellékelt használati utasítást.

### 13.5 Összeépítő készlet

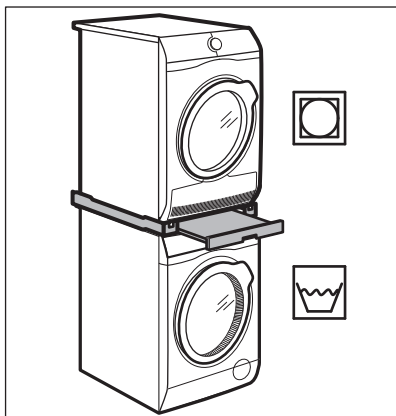

## 14. A HASZNÁLAT LÉPÉSEI RÖVIDEN

### 14.1 Napi használat

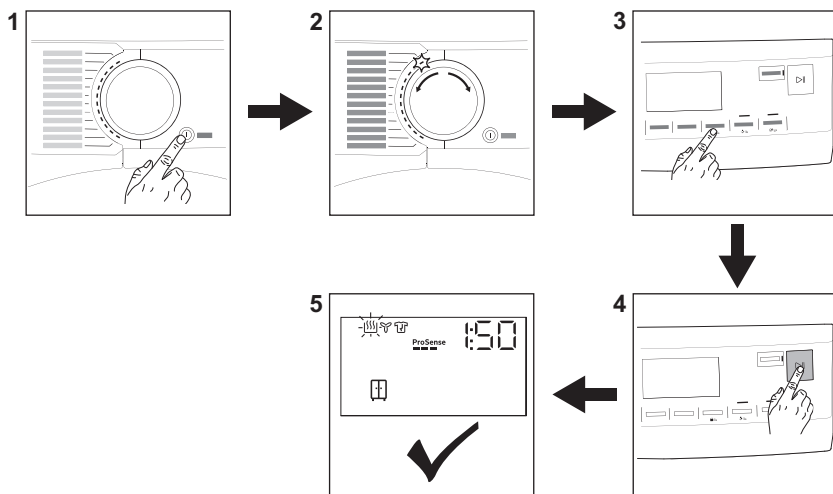

1. A készülék bekapcsolásához nyomja meg a **Be/Ki** gombot.
2. Fordítsa a programkapcsolót a kívánt programnak megfelelő állásba.
3. A kiegészítő funkciók be- vagy kikapcsolásához érintse meg a megfelelő gombot, illetve 2 gombból álló kombinációt.
4. Érintse meg a **Start/Szünet** gombot.
5. A gép elindul.

### 14.2 A szűrő tisztítása

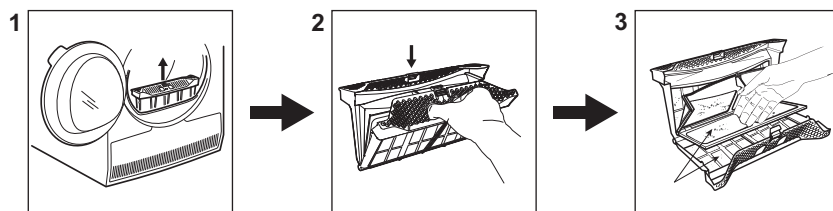

A  *Filtras* szimbólum minden ciklus végén megjelenik a kijelzőn, és a szűrőt meg kell tisztítani.

1. Nyissa ki az ajtót. Húzza ki a szűrőt.
2. Nyomja meg az akasztót a szűrő kinyitásához.

3. Kézzel gyűjtse össze a szöszet a szűrő mindkét belső részéről. A szöszöket ürítse egy szemetesbe.

## 14.3 Programok

Programok	Töltet <sup>1)</sup>	Tulajdonságok / Anyagfajta jelzése   
Vegyes ruházat (MixDry)	<b>5,0 kg</b>	Kevert szálás szövetek (pamut, pamut és műszál keverék, valamint szintetikus darabok).
Pamut (Cottons) Eco	<b>8,0 kg</b>	Pamut szövetek - Szekrényszáraz
Pamut (Cottons)	<b>8,0 kg</b>	Pamut anyagok. Program napi használathoz.
Műszál (Synthetics)	<b>4,0 kg</b>	Többnyire szintetikus szálakat, például poliésztert, poliamidot stb. tartalmazó kevert ruhadarabok.
Kímélő (Delicates)	<b>2,0 kg</b>	Ajánlott kényes szövetekhez, például viszkózhoz, műselyemhez, akrilhoz és ezek keverékeihez.
  Gyapjú	<b>1,0 kg</b>	Gyengéden szárítja a géppel és kézzel mosható gyapjú ruhaneműket. A ruhadarabokat a program vége után haladéktalanul vegye ki a készülékből.
Selyem (Silk)	<b>0,5 kg</b>	Megőrzi a kényes, géppel és kézzel mosható selyemruhák alakját, az enyhe meleg levegővel és a lágy mozgással minimálisra csökkenti a gyűrődéseket.
Ágynemű (Bedlinen) XL	<b>4,5 kg</b>	Egyszerre legfeljebb három szett ágyneműt képes szárítani. Minimalizálja a nagyméretű tételek csavarodását és gubancolódását, hogy minden ágynemű egyenletes száradjon, nedves foltok nélkül.
 Kültéri sportruházat (Outdoor)	<b>2,0 kg</b>	Fenntartja a technikai textíliákból készült kültéri anyagok funkcionalitását, és helyreállítja a vízálló dzsekik és az eltávolítható béléssel rendelkező shell dzsekik vízlepergető képességét (szárítógépben szárítható tételek esetén).
Vasaláskönnyítés (Easy Iron)	<b>2,0 kg</b>	Csökkenti a gyűrődést a pamut, műszálás és kevert anyagú ruhaneműk kis töltetén a vasalás megkönnyítése érdekében. Két szárítási fokozattal rendelkezik: Vasalásra kész opció esetén a tételek enyhén nedvesek maradnak a vasaláshoz vagy a fellógatott szárításhoz; a Tárolásra kész opció teljes szárazságot garantál.
Takaró (Duvet)	<b>3,0 kg</b>	Biztosítja a belső részek megfelelő száradását egy- vagy kétszemélyes paplanok, párnák és párnázott takarók estén is.
Sportruházat (Sportswear)	<b>4,0 kg</b>	Képes megszáritani a szintetikus szálakból, többek között poliészterből, elasztán keverékekből és poliamidból készült általános sportruházatot.

<sup>1)</sup> A maximális súly száraz tételekre értendő.

## 15. TERMÉKISMERTETŐ AZ EU 2017/1369 SZ. RENDELETE SZERINT

Termékismertető	
Védjegy	AEG
Típusazonosító	TR838P4E PNC916099374
Előírt kapacitás kg pamuttöltetben	8,0
Légkivezetéses vagy kondenzációs háztartási szárítógépek	Kondenzátor
Energiahatékonysági osztály	A++
Energiafogyasztás kWh/év értékben, 160 teljes és részleges töltetű normál pamutprogrammal végzett szárítási cikluson és a kis villamosenergia-fogyasztású üzemmódokon alapul. A tényleges ciklusonkénti energiafogyasztás függ a készülék üzemeltetési módjától.	234,7
automata szárítógép vagy nem automata szárítógép	Automatikus
Teljes töltetű normál pamutprogramhoz tartozó energiafogyasztás, kWh értékben	1,99
Részleges töltetű normál pamutprogramhoz tartozó energiafogyasztás, kWh értékben	1,07
Energiafogyasztás kikapcsolt üzemmódban, W értékben	0,13
Bekapcsolva hagyott üzemmódhoz tartozó villamosenergia-fogyasztás, W értékben	0,13
Bekapcsolva hagyott üzemmód időtartama percben	10
a teljes és a részleges töltet melletti „normál pamutprogram” az a normál nedves pamut ruhaneműk szárítására alkalmas standard szárítóprogram, amelyre a címkén és a termékismertető adatlapon megadott adatok vonatkoznak, és amely a pamut ruhaneműk esetében az energiafogyasztás szempontjából a leghatékonyabb	
a teljes és a részleges töltetű normál pamutprogram súlyozott programideje percben	117
a teljes töltetű normál pamutprogram programideje percben	154
a részleges töltetű normál pamutprogram programideje percben	89
Kondenzációhatékonysági osztály a G-től (legkevésbé hatékony) A-ig (leghatékonyabb) terjedő skálán	B
A teljes töltetű normál pamutprogram átlagos kondenzációhatékonysága százalékban	81

A részleges töltetű normál pamutprogram átlagos kondenzációhatékonysága százalékban	81
a teljes és részleges töltetű normál pamutprogram súlyozott kondenzációhatékonysága százalékban	81
Hangteljesítményszint dB-ben	66
Beépíthető I/N	Nem

A fenti táblázatban szereplő adatok megfelelnek az EU 2012/392 számú bizottsági rendelkezésének, mely a 2009/125/EC számú irányelvet teljesíti.

## 16. KÖRNYEZETVÉDELMI TUDNIVALÓK

 A következő jelzéssel ellátott anyagokat hasznosítsa újra. Újrahasznosításhoz tegye a megfelelő konténerekbe a csomagolást. Járuljon hozzá környezetünk és egészségünk védelméhez, és hasznosítsa újra az elektromos és elektronikus hulladékot. A

 tiltó szimbólummal ellátott készüléket ne dobja a háztartási hulladék közé. Juttassa el a készüléket a helyi újrahasznosító telepre, vagy lépjen kapcsolatba a hulladékkezelésért felelős hivatallal.





[www.aeg.com/shop](http://www.aeg.com/shop)



136991560-B-292022



**AEG**