

# USER MANUAL



## SISUKORD

1. OHUTUSINFO.....	2
2. OHUTUSJUHISED.....	4
3. TOOTEKIRJELDUS.....	6
4. JUHTPANEEL.....	7
5. PROGRAMMI VALIMINE.....	8
6. ÜLDSEADED .....	10
7. ENNE ESMAKORDSET KASUTAMIST.....	14
8. IGAPÄEVANE KASUTAMINE.....	15
9. VIHJEID JA NÄPUNÄITEID.....	17
10. PUHASTUS JA HOOLDUS.....	19
11. TÕRKEOTSING.....	21
12. TEHNILINE TEAVE.....	26
13. JÄÄTMEKÄITLUS.....	26

## PARIMATE TULEMUSTE SAAVUTAMISEKS

Täname, et valisite selle AEG toote. Töötasime selle välja, et saaksite palju aastaid nautida laitmatuid tulemusi, ning lasime elu lihtsustavaid uuenduslikke funktsioone, mida te tavaliste seadmete juures ei pruugi leida. Leidke mõni minut aega ning lugege, kuidas seadmega parimaid tulemusi saavutada. Küllastage meie veebisaiti, kust leiate



nõuandeid, brošüüre, tõrkeotsingu, remondi- ja hooldusteavet:  
**[www.aeg.com/support](http://www.aeg.com/support)**



Paremaks teeninduseks registreerige oma toode aadressil  
**[www.registreaeg.com](http://www.registreaeg.com)**



Ostke oma seadmele lisaseadmeid, tarvikuid ja originaalvaruosi aadressil  
**[www.aeg.com/shop](http://www.aeg.com/shop)**

## KLIENDITEENINDUS JA HOOLDUS

Alati tuleb kasutada originaalvaruosi.

Volitatud teeninduskeskusesse pöördumisel peaksid teil olema varuks alljärgnevad andmed: mudel, PNC, seerianumber. Teave on toodud andmeplaadil.

 Hoiatused / Ettevaatusabinõud – ohutusteave

 Üldine teave ja vihjed

 Keskkonnateave

Jäetakse õigus teha muutusi.

### 1. OHUTUSINFO

Enne seadme paigaldamist ja kasutamist lugege kaasasolev juhend tähelepanelikult läbi. Tootja ei võta endale vastutust vigastuste või varalise kahju eest, mis

on tingitud paigaldusnõuete eiramisest või väärast kasutusest. Hoidke kasutusjuhend kindlas kohas alles, et saaksite seda vajadusel vaadata.

## 1.1 Laste ja ohustatud inimeste turvalisus

- Vähemalt 8-aastased ja vanemad lapsed ning piiratud füüsiliste, sensorsete või vaimsete võimete või väheste kogemuste ja teadmistega isikud tohivad seda seadet kasutada järelevalve all või kui neid on õpetatud seadet ohutul viisil kasutama ja mõistma kaasnevaid ohte.
- Lapsed vanuses 3 kuni 8 aastat ning raske või keerulise puudega isikud tuleks hoida seadmest eemal, kui neil ei saa pidevalt silma peal hoida.
- Alla 3-aastased lapsed tuleks seadmest eemal hoida, kui täiskasvanu nende tegevust ei jälgi.
- Ärge lubage lastel seadmega mängida.
- Hoidke pesuained lastele kättesaamatuna.
- Hoidke lapsed ja lemmikloomad seadmest eemal, kui selle uks on lahti.
- Lapsed ei tohi ilma järelevalveta seadet puhastada ega hooldustoiminguid läbi viia.

## 1.2 Üldine ohutus

- See seade on mõeldud kasutamiseks koduses majapidamises vms sarnastes kohtades, näiteks:
  - talumajapidamistes; personalile mõeldud köökides, kontorites või muus sarnases keskkonnas.
  - klientide poolt hotellides, motellides ja muudes majutuskohtades;
- Ärge muutke selle seadme tehnilisi omadusi.
- Kasutatava vee surve (minimaalne ja maksimaalne) peab jääma vahemikku 0.5 (0.05) / 8 (0.8) baari (MPa)
- Järgige nõudekomplekti maksimaalset lubatud arvu 13 .
- Kui toitejuhe on kahjustatud, laske see ohutuse mõttes välja vahetada tootja poolt, tema volitatud hooldekeskuses või kvalifitseeritud isiku poolt.

- HOIATUS: Nugade ja muude teravate otstega riistade korvi laadimisel suunake nende otsad allapoole või asetage need horisontaalasendisse.
- Ärge jätke seadme ust lahti, kui selle juurest ära lähete, sest keegi võib kogemata ukse peale komistada.
- Enne mis tahes hooldust lülitage seade alati välja ja eemaldage toitepistik pistikupesast.
- Ärge kasutage seadme puhastamiseks survestatud vee- ega aurupihustit.
- Kui seadme põhjas on ventilatsiooniaugud, ei tohi need olla tõkestatud (nt vaibaga).
- Seadme veevarustusega ühendamisel tuleb kasutada uusi komplekti kuuluvaid voolikukomplekte. Vanu voolikukomplekte ei tohi kasutada.

## 2. OHUTUSJUHISED

### 2.1 Paigaldamine



**HOIATUS!**  
Seadet tohib paigaldada ainult kvalifitseeritud tehnik.

- Eemaldage kõik pakkematerjalid.
- Kahjustatud seadet ei tohi paigaldada ega kasutada.
- Ohutuse tagamiseks ärge kasutage seadet enne, kui see on köögimööblisse paigaldatud.
- Järgige seadmega kaasasolevaid paigaldusjuhiseid.
- Kuna seade on raske, olge selle liigutamisel ettevaatlik. Kasutage töökindaid ja kinnisi jalanõusid.
- Ärge paigaldage seadet ruumi, mille temperatuur on alla 0 °C.
- Paigaldage seade ohutusse ja sobivasse kohta, mis vastab paigaldusnõuetele.



**YouTube**

[www.youtube.com/electrolux](http://www.youtube.com/electrolux)  
[www.youtube.com/aeg](http://www.youtube.com/aeg)

How to install your 60 cm  
Dishwasher Sliding Hinge



### 2.2 Elektriühendus



**HOIATUS!**  
Tulekahju- ja elektrilöögioht!

- Seade peab olema maandatud.
- Kontrollige, kas andmeplaadil olevad elektrandmed vastavad teie kohaliku vooluvõrgu näitajatele.
- Kasutage alati nõuetekohaselt paigaldatud elektriohutut pistikupesast.
- Ärge kasutage mitmikpistikuid ega pikenduskaableid.
- Veenduge, et te ei vigastaks toitepistikut ega -juhet. Kui seadme toitekaabel tuleb välja vahetada, siis pöörduge meie hoolduskeskuse.
- Ühendage toitepistik seinakontakti alles pärast paigalduse lõpuleviimist. Veenduge, et pärast paigaldamist säilib juurdepääs toitepistikule.
- Seadet vooluvõrgust eemaldades ärge tõmmake toitekaablist. Võtke alati kinni pistikust.
- Selle seadme juurde kuulub 13 A toitepistik. Kui on vaja vahetada toitepistikus olevat kaitset, kasutage 13 A ASTA (BS 1362) kaitset (ainult UK ja Iirimaa).

## 2.3 Veeühendus

- Vältige veevoolikute kahjustamist.
- Enne ühendamist uute või pikalt kasutamata torudega või pärast parandustöid või uute seadeldiste (nt veemõõdikute) paigaldamist laske veel mõnda aega voolata, kuni see on puhas ja selge.
- Seadme esmakordsel kasutamisel ja pärast seda kontrollige, ega kuskil pole lekkeid.
- Vee sisselaskevoolikul on kaitseklapp ja kattega sisemine toitejuhe.

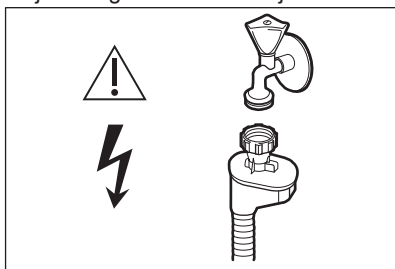

### HOIATUS!

Ohtlik pinge.

- Kui vee sisselaskevoolik on kahjustada saanud, sulgege kohe veekraan ja eemaldage pistik seinakontaktist. Vee sisselaskevooliku asendamiseks võtke ühendust hoolduskeskusega.

## 2.4 Kasutamine

- Ärge pange tuleohtlikke või tuleohtliku ainega märgunud esemeid seadmesse, selle lähedusse ega peale.
- Nõudepesumasinate jaoks mõeldud pesuained on ohtlikud. Järgige pesuainepakendil toodud ohutusjuhiseid.
- Ärge mängige seadmes oleva veega ega jooge seda.
- Ärge eemaldage nõusid seadmest enne, kui programm on lõppenud. Nõudele võib jääda veidi pesuainet.
- Ärge asetage avatud uksele mingeid esemeid ega avaldage sellele survet.
- See seade võib väljastada kuuma auru, kui te avate ukse programmi töötamise ajal.

## 2.5 Sisevalgustus



### HOIATUS!

Vigastusoht!

- Teave selles seadmes olevate lampide ja eraldi müüdavate varulampide kohta: Need lambid taluvad ka koduste majapidamisseadmete äärmuslikumaid tingimusi, näiteks temperatuuri, vibratsiooni, niiskust või on mõeldud edastama infot seadme tööoleku kohta. Need pole mõeldud kasutamiseks muudes rakendustes ega sobi ruumide valgustamiseks.
- Sisevalgustuse vahetamiseks võtke ühendust teeninduskeskusega.

## 2.6 Teenindus

- Seadme parandamiseks võtke ühendust volitatud teeninduskeskusega. Kasutage ainult originaalvaruosi.
- Pidage meeles, et kui olete parandanud seadet ise või lasknud seda teha ebapädeval isikul, võib see kahjustada seadme ohutust ja muuta garantii kehtetuks.
- Pärast mudeli tootmise lõpetamist on 7 aasta jooksul saadaval järgmised tagavaraosad: mootor, tsirkulatsioonija tühjendusump, kuumutusseadmed ja kuumutuselemendid, sealhulgas soojuspumbad, torud ja nende juurde kuuluvad seadmed, sealhulgas voolikud, ventiilid, filtrid ja veesulgurid, ukse juurde kuuluvad osad, trükkplaadid, elektroonilised näidikud, surveülilid, termostaadid ja andurid, tarkvara ja püsivara koos eelseadistatud tarkvaraga. Pidage meeles, et mõned tagavaraosad on saadaval ainult ametlikele parandajatele ning et mõned tagavaraosad ei pruugi kõigile mudelitele sobida.
- Pärast mudeli tootmise lõpetamist on 10 aasta jooksul saadaval järgmised tagavaraosad: uksehing ja tihendid, muud tihendid, pihustikonsoolid, tühjendusfiltrid, sisemised restid ja plastikust osad nagu korvid ja kaaned.

## 2.7 Jäätmekäitlus



**HOIATUS!**  
Lämbumis- või vigastusoht!

- Eemaldage seade vooluvõrgust.

- Lõigake toitekaabel seadme küljest lahti ja visake ära.
- Eemaldage seadme ukse fiksaator, et vältida laste ja loomade seadmesse lõksujäämist.

## 3. TOOTEKIRJELDUS



Alltoodud joonisel näete toote üldist ülevaadet. Täpsema teabe saamiseks lugege käesoleva seadmega kaasasolevat juhendit ja/või dokumente.

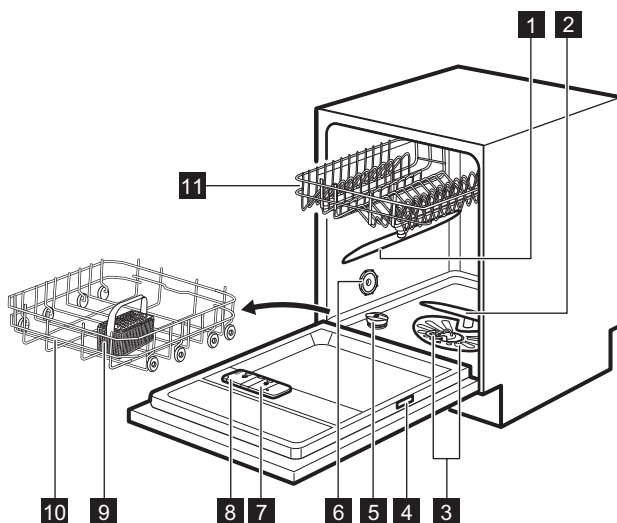

- |                                 |                                |
|---------------------------------|--------------------------------|
| <b>1</b> Ülemine pihustikonsool | <b>7</b> Loputusvahendi jaotur |
| <b>2</b> Alumine pihustikonsool | <b>8</b> Pesuainejaotur        |
| <b>3</b> Filtrid                | <b>9</b> Söögiiristade korv    |
| <b>4</b> Andmeplaat             | <b>10</b> Alumine korv         |
| <b>5</b> Soolamahuti            | <b>11</b> Ülemine korv         |
| <b>6</b> Õhuava                 |                                |

### 3.1 Beam-on-Floor

Beam-on-Floor on tuli, mis kuvatakse seadme ukse ette põrandale.

- Kui programm käivitub, süttib punane tuli, mis põleb kuni programmi lõppemiseni.
- Kui programm on lõppenud, süttib roheline tuli.

- Seadme rikke korral punane tuli vilgub.



Beam-on-Floor kustub, kui seade lülitatakse välja.



Kui AirDry lülitatakse sisse kuivatusfaasi ajal, ei pruugi põrandale projitseeritav info täielikult nähtav olla. Et näha, kas tsükkel on lõppenud, vaadake juhtpaneeli.

## 4. JUHTPANEEL

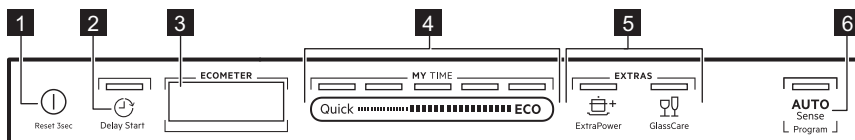

- 1** Sisse/välja nupp / lähtestusnupp
- 2** Delay Start nupp
- 3** Ekraan
- 4** MY TIME valikuriba

- 5** EXTRAS nupud
- 6** AUTO Sense programminupp

### 4.1 Ekraan

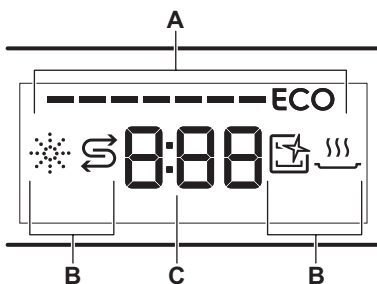

- A. ECOMETER
- B. Indikaatorid
- C. Ajaindikaator

### 4.2 ECOMETER





ECOMETER näitab, kuidas mõjub programmivalik energia- ja veetarbimist. Mida rohkem ribasid põleb, seda madalam on tarbimine.

**ECO** tähistab kõige keskkonnasõbralikumat programmi tavalise määrdumisastmega nõude jaoks.

### 4.3 Indikaatorid

Indikaator	Kirjeldus
	Loputusvahendi indikaator. On sees, kui loputusvahendi jaotur vajab täitmist. Vt jaotist "Enne esimest kasutamist".
	Soolaindikaator. See on sees, kui soolamahuti vajab täitmist. Vt jaotist "Enne esimest kasutamist".

Indikaator	Kirjeldus
	Machine Care indikaator. See on sees, kui seadme sisemus vajab puhastamist programmiga Machine Care. Vt jaotist „ <b>Hooldus ja puhastamine</b> “.
	Kuivatustsükli indikaator. See on sees, kui valitud on kuivatustsükliga programm. Vilgub kuivatustsükli ajal. Vt jaotist " <b>Programmi valimine</b> ".

## 5. PROGRAMMI VALIMINE

### 5.1 MY TIME

Kasutades MY TIME valikuriba, võite valida sobiva pesutsükli vastavalt programmi kestusele alates 30 minutist kuni nelja tunnini.

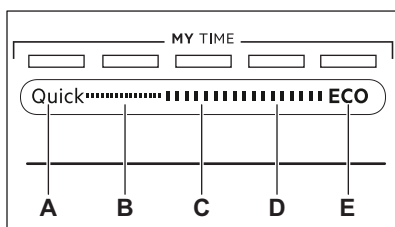

- Quick** on kõige lühem programm (**30min**), mis on sobiv värskelt ja kergelt määrduvad nõude pesemiseks.
- 1h** on programm värskelt ja kergelt määrduvad ja veidi kuivanud nõude pesemiseks.
- 1h 30min** on programm tavalise määrduamisastmega nõude pesemiseks ja kuivatamiseks.
- 2h 40min** on programm tugevalt määrduvad nõude pesemiseks ja kuivatamiseks.
- ECO** on kõige pikem programm (**3h 47min**), mis tarbib tavalise määrduamisastmega lauanõude ja söögiriistade pesemisel vett ja energiat kõige efektiivsemalt. See on

standardprogramm  
testimisasutustele. <sup>1)</sup>

### 5.2 EXTRAS

Programmivalikut saate vastavalt vajadusele muuta, lülitades sisse EXTRAS.

#### ExtraPower

 ExtraPower parandab valitud programmi pesutulemusi. Valik tõstab pesemise temperatuuri ja kestust.

#### GlassCare

 GlassCare pakub õrnade esemete erihooldust. See valik hoiab ära valitud programmi pesutemperatuuri kiireid kõikumisi ja vähendab seda tasemeni 45 °C. See kaitseb eeskätt klaase kahjustuste eest.

### 5.3 AUTO Sense

Programm AUTO Sense kohandab pesutsükli automaatselt vastavalt nõude tüübile.

Seade tunneb ära korvides olevate esemete määrduamisastme ja koguse. Vee temperatuuri ja kogust ja programmi kestust reguleeritakse vastavalt.

<sup>1)</sup> Seda programmi kasutatakse, et hinnata vastavust komisjoni ökodisaini määrusele (EL) 2019/2022.



## 5.4 Programmide ülevaade

Programm	Nõude tüüp	Määrdumi- saste	Programmi faasid	EXTRAS
Quick	<ul style="list-style-type: none"> <li>Lauanõud</li> <li>Söögiriis- tad</li> </ul>	<ul style="list-style-type: none"> <li>Värske</li> </ul>	<ul style="list-style-type: none"> <li>Pesu 50 °C</li> <li>Vaheloputus</li> <li>Lõpuloputus 45 °C</li> <li>AirDry</li> </ul>	<ul style="list-style-type: none"> <li>ExtraPower</li> <li>GlassCare</li> </ul>
1h	<ul style="list-style-type: none"> <li>Lauanõud</li> <li>Söögiriis- tad</li> </ul>	<ul style="list-style-type: none"> <li>Värske</li> <li>Kergelt kui- vanud</li> </ul>	<ul style="list-style-type: none"> <li>Pesu 60 °C</li> <li>Vaheloputus</li> <li>Lõpuloputus 50 °C</li> <li>AirDry</li> </ul>	<ul style="list-style-type: none"> <li>ExtraPower</li> <li>GlassCare</li> </ul>
1h 30min	<ul style="list-style-type: none"> <li>Lauanõud</li> <li>Söögiriis- tad</li> <li>Potid</li> <li>Pannid</li> </ul>	<ul style="list-style-type: none"> <li>Tavaline</li> <li>Kergelt kui- vanud</li> </ul>	<ul style="list-style-type: none"> <li>Pesu 60 °C</li> <li>Vaheloputus</li> <li>Lõpuloputus 55 °C</li> <li>Kuivatamine</li> <li>AirDry</li> </ul>	<ul style="list-style-type: none"> <li>ExtraPower</li> <li>GlassCare</li> </ul>
2h 40min	<ul style="list-style-type: none"> <li>Lauanõud</li> <li>Söögiriis- tad</li> <li>Potid</li> <li>Pannid</li> </ul>	<ul style="list-style-type: none"> <li>Tavaline kuni tugev</li> <li>Kuivanud</li> </ul>	<ul style="list-style-type: none"> <li>Eelpesu</li> <li>Pesu 60 °C</li> <li>Vaheloputus</li> <li>Lõpuloputus 60 °C</li> <li>Kuivatamine</li> <li>AirDry</li> </ul>	<ul style="list-style-type: none"> <li>ExtraPower</li> <li>GlassCare</li> </ul>
ECO	<ul style="list-style-type: none"> <li>Lauanõud</li> <li>Söögiriis- tad</li> <li>Potid</li> <li>Pannid</li> </ul>	<ul style="list-style-type: none"> <li>Tavaline</li> <li>Kergelt kui- vanud</li> </ul>	<ul style="list-style-type: none"> <li>Eelpesu</li> <li>Pesu 50 °C</li> <li>Vaheloputus</li> <li>Lõpuloputus 55 °C</li> <li>Kuivatamine</li> <li>AirDry</li> </ul>	<ul style="list-style-type: none"> <li>ExtraPower</li> <li>GlassCare</li> </ul>
AUTO Sense	<ul style="list-style-type: none"> <li>Lauanõud</li> <li>Söögiriis- tad</li> <li>Potid</li> <li>Pannid</li> </ul>	Programm so- bib kõigi määr- dumisastmete- ga.	<ul style="list-style-type: none"> <li>Eelpesu</li> <li>Pesu 50 - 60 °C</li> <li>Vaheloputus</li> <li>Lõpuloputus 60 °C</li> <li>Kuivatamine</li> <li>AirDry</li> </ul>	EXTRAS ei ole sel- le programmiga ka- sutatavad.
Machine Care	<ul style="list-style-type: none"> <li>Ilma nõu- deta</li> </ul>	Programm pu- hastab sead- me sisemust.	<ul style="list-style-type: none"> <li>Pesu 70 °C</li> <li>Vaheloputus</li> <li>Viimane loputus</li> <li>AirDry</li> </ul>	EXTRAS ei ole sel- le programmiga ka- sutatavad.

## Tarbimisväärtused

Programm 1)2)	Vesi (l)	Energia (kWh)	Kestus (min)
Quick	9.2 - 11.2	0.556 - 0.68	30
1h	9.5 - 11.6	0.77 - 0.941	60

Programm 1)2)	Vesi (l)	Energia (kWh)	Kestus (min)
1h 30min	9.6 - 11.7	0.886 - 1.083	90
2h 40min	11.1 - 13.6	1.052 - 1.285	160
ECO	9.9	0.936	227
AUTO Sense	9 - 12.8	0.694 - 1.223	120 - 170
Machine Care	8.8 - 10.7	0.46 - 0.562	60

1) Vee surve ja temperatuur, elektripingeline kõikumine, erinevad valikud ja nõude kogus ning määrumisaste võivad väärtusi mõjutada.

2) Programmide väärtused, välja arvatud ECO, on ainult hinnangulised.

## Teave katseasutustele

Vajaliku teabe saamiseks katsete läbiviimise kohta (nt kooskõlas standardiga EN60436), saatke e-kiri aadressile:

[info.test@dishwasher-production.com](mailto:info.test@dishwasher-production.com)

Lisage oma taotlusele ka andmesildil toodud tootenumber (PNC).

Kui teil on oma nõudepesumasina kohta muid küsimusi, vaadake seadme komplektis olevat hooldusjuhendit.

## 6. ÜLDSEADED

Seade tuleb seadistada ja põhiseadeid muuta vastavalt vajadustele.

Number	Seadistused	Väärtused	Kirjeldus <sup>1)</sup>
1	Vee karedus	Alates 1L kuni 10L (vaikeväärtus: 5L)	Valige veepehmedaja tase vastavalt oma piirkonna vee karedusele.
2	Loputusvahendi lõppemise märguanne	On (vaikeväärtus) Off	Lülitage loputusvahendi indikaator sisse või välja.
3	Heli peatamine	On Off (vaikeväärtus)	Programmi lõppu tähistavate helisignaalide sisse- või väljalülitamine.
4	Automaatne ukse avamine	On (vaikeväärtus) Off	AirDry sisse- või väljalülitamine.
5	Nuputoonid	On (vaikeväärtus) Off	Nuppude vajutamisel kõlava heli sisse- või väljalülitamine.

Number	Seadistused	Väärtused	Kirjeldus <sup>1)</sup>
6	Viimane programmivalik	On Off (vaikeväärtus)	Viimati kasutatud programmi ja valikute automaatse valimise lubamine või keelamine.

<sup>1)</sup> Täpsema teabe saamiseks lugege käesolevat peatükki.

Üldseadeid saate muuta seadistusrežiimis.

Kui seade on seadistusrežiimis, tähistavad ECOMETER ribad saadaolevaid seadeid. Iga seade puhul vilgub ECOMETER määratud riba.

Tabelis toodud üldseadete järjekord vastab ka ECOMETER seadete järjekorrale:

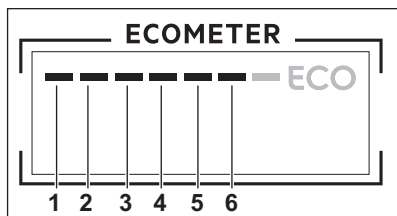

## 6.1 Seadistusrežiim

### Kuidas seadistusrežiimis navigeerida

Seadistusrežiimis saate navigeerida MY TIME valikuriba abil.

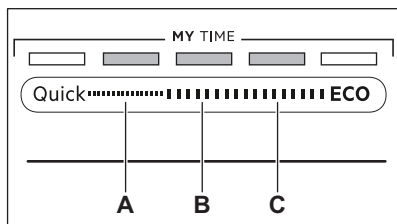

- A. **Tagasi**-nupp
- B. **OK**-nupp
- C. **Edasi**-nupp

Kasutage **Tagasi** ja **Edasi**, et üldseadeid vahetada ja nende väärtusi muuta.

Kasutage **OK**, et siseneda valitud seadesse ja väärtuse muutmist kinnitada.

### Seadistusrežiimi sisenemine

Seadistusrežiimi saate siseneda enne programmi käivitamist. Seadistusrežiimi ei saa siseneda ajal, kui programm töötab.

Seadistusrežiimi sisenemiseks vajutage ja hoidke korraga **Quick** ja **ECO** vähemalt 3 sekundit. Valikutele **Tagasi**, **OK** ja **Edasi** vastavad märgutuled põlevad.

### Seade muutmine

Veenduge, et seade on seadistusrežiimis.

1. Kasutage **Tagasi** või **Edasi**, et valida soovitud seadele määratud ECOMETER riba.
  - Valitud seadele määratud ECOMETER riba vilgub.
  - Ekraanil kuvatakse kehtiv seade väärtus.
2. Seade avamiseks vajutage **OK**.
  - Valitud seadele määratud ECOMETER riba põleb. Teised ribad on kustunud.
  - Praeguse seade väärtus vilgub.
3. Vajutage **Tagasi** või **Edasi** väärtuse muutmiseks.
4. Valiku kinnitamiseks vajutage **OK**.
  - Uus seade on salvestatud.
  - Seade naaseb põhiseadete loendisse.
5. Seadete režiimist väljumiseks vajutage ja hoidke 3 sekundit korraga **Quick** ja **ECO**. Seade pöördu tagasi programmi valimise režiimi. Salvestatud seaded kehtivad seni, kuni te neid uuesti muudate.

## 6.2 Veepihmendaja

Veepihmendaja eemaldab vees olevad mineraalid, mis ei mõju hästi ei pesutulemusele ega seadmele endale.

Mida kõrgem on mineraalide tase, seda karedam on vesi. Vee karedust mõõdetakse vastavate skaaladega.

Veepihmendajat tuleks reguleerida vastavalt teie piirkonna vee karedusele. Teavet oma piirkonna vee kareduse kohta saate kohalikul vee-ettevõttelt. Heade pesutulemuste saamiseks tuleb kindlasti valida õige veepihmendaja tase.

### Vee karedus

Saksa kraadid (°dH)	Prantsuse kraadid (°fH)	mmol/l	Clarke'i kraadid	Veepihmendaja tase
47 - 50	84 - 90	8.4 - 9.0	58 - 63	10
43 - 46	76 - 83	7.6 - 8.3	53 - 57	9
37 - 42	65 - 75	6.5 - 7.5	46 - 52	8
29 - 36	51 - 64	5.1 - 6.4	36 - 45	7
23 - 28	40 - 50	4.0 - 5.0	28 - 35	6
19 - 22	33 - 39	3.3 - 3.9	23 - 27	5 1)
15 - 18	26 - 32	2.6 - 3.2	18 - 22	4
11 - 14	19 - 25	1.9 - 2.5	13 - 17	3
4 - 10	7 - 18	0.7 - 1.8	5 - 12	2
<4	<7	<0.7	< 5	1 2)

1) Tehaseseade.

2) Selle taseme puhul ärge soola kasutage.

### Olenemata kasutatavast pesuainest valige õige veekareduse tase, et hoida soolamahuti täitmise indikaatorit sisselülitatult.



Soola sisaldavad multitabletid ei ole kareda vee pehendamiseks piisavalt tõhusad.

### Regeneerimisprotsess

Veepihmendaja õige toimimise tagamiseks tuleb veepihmendaja seadmes olevat vaiku regulaarselt uuendada. Tegemist on automaatse toiminguga ja see kuulub nõudepesumasina töö juurde.

Kui eelmisest regeneerimisest alates on kasutatud ette nähtud koguses vett, käivitab seade uue regeneerimistoimingu, mis viiakse läbi

viimase loputusfaasi ja programmi lõpu vahel.

Veepihmendaja tase	Vee kogus (l)
1	250
2	100
3	62
4	47
5	25
6	17
7	10
8	5

Veepehmendaja tase	Vee kogus (l)
9	3
10	3

Kui veepehmeni seade on kõrgemal tasemel, võidakse see toiming läbi viia ja programmi keskel, enne loputamist (kaks korda programmi jooksul).

Regeneerimise käivitamine ei mõjuta tsükli pikkust, välja arvatud juhul, kui see viiakse läbi programmi keskel või programmi lõpus, kui kasutatakse lühikest kuivatusfaasi. Sel juhul pikendab regeneerimistoiming programmi kogupikkust 5 minuti võrra.

Seega võib 5 minutit kestev veepehmendaja loputamine alata sama tsükli jooksul või järgmise programmi alguses. See toiming suurendab programmi käigus tarbitava vee hulka 4 liitri võrra ja programmi jooksul kasutatava energia hulka täiendava 2 Wh võrra. Veepehmendaja loputamine lõpeb veest tühjendamisega.

Iga teostatud veepehmendaja loputus (mis võib toimuda rohkem kui üks kord sama tsükli jooksul) võib pikendada programmi kestust täiendava 5 minuti võrra, kui see leiab aset kas programmi alguses või keskel.



Kõik käesolevas jaotises toodud tarbimisväärtused on määratud vastavalt sobivale standardile laboritingimustes, mille puhul vee karedus vastavalt määrusele 2019/2022 on 2,5 mmol/L (veepehmendaja: 3. tase). Vee surve ja temperatuur ning erinevused elektrivarustuses võivad neid väärtusi muuta.

### 6.3 Loputusvahendi puudumise märguanne

Loputusvahend aitab nõusid kuivatada ilma triipude ja plekkideta. Seda

vabastatakse automaatselt kuuma lopustsükli ajal.

Kui loputusvahendi mahuti on tühi, süttib loputusvahendi indikaator, andes märku täitmise vajadusest. Kui rahuldavad kuivatustulemused on tagatud üksnes multitablettide kasutamisel, võib loputusvahendi lisamise märguande ka välja lülitada. Siiski parima kuivatustulemuse tagab alati loputusvahendi kasutamine.

Kui te kasutate tavapärasest pesuainet või loputusvahendit mitte sisaldavaid multitablette, lülitage loputusvahendi täitmise märguanne sisse, et see oleks pidevalt aktiivne.

### 6.4 Heli peatamine

Programmi lõppedes kostab helisignaali, mille saate soovi korral sisse lülitada.



Helisignaaliid kõlavad ka siis, kui seadmel tekib rike. Neid helisignaale ei ole võimalik välja lülitada.

### 6.5 AirDry

AirDry tõhustab kuivatustulemusi. Kuivatusfaasi ajal avaneb masina luuk automaatselt ja jääb paokile.

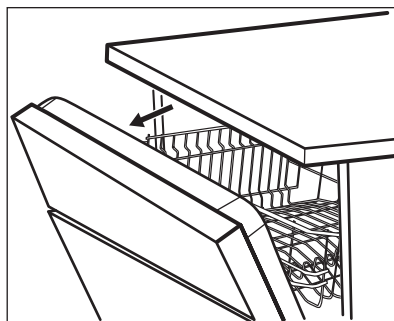

AirDry lülitub automaatselt sisse kõigi programmidega.

Kuivatusfaasi kestus ja luugi avanemise aeg võivad olla erinevad sõltuvalt valitud programmist ja valikutest.

Kui AirDry luugi avab, kuvatakse näidikul käimasoleva programmi järelejäänud aeg.

**ETTEVAATUST!**

Pärast luugi automaatset avanemist ärge üritage seda esimese 2 minuti jooksul sulgeda. See võib masinat kahjustada.

**ETTEVAATUST!**

Kui lapsed võivad masina juurde pääseda, tuleks AirDry välja lülitada, sest masina avatud luuk võib olla ohtlik.



Kui AirDry avab luugi, ei pruugi Beam-on-Floor täielikult nähtav olla. Et näha, kas programm on lõppenud, vaadake juhtpaneeli.

## 6.6 Nuputoonid

Juhtpaneeli nupud teevad vajutamisel klõpsuvat heli. Selle heli saate välja lülitada.

## 6.7 Viimane programmivalik

Viimati kasutatud programmi ja valikute automaatse valimise määramine.

Salvestatakse viimane, enne seadme väljalülitamist lõpetatud programm. Seadme sisselülitamisel valitakse see siis automaatselt.

Kui viimase programmi valik on välja lülitatud, on vaikeprogrammiks ECO.

# 7. ENNE ESMAKORDSET KASUTAMIST

1. **Kontrollige, kas veepihendaja on reguleeritud vastavalt teie piirkonna vee karedusele. Kui mitte, reguleerige veepihendaja taset.**
2. Täitke soolamahuti.
3. Täitke loputusvahendi jaotur.
4. Keerake veekraan lahti.
5. Käivitage programm Quick, et eemaldada seadmesse jäänud võimalikud tootmisjääd. Ärge kasutage pesuainet ega pange korvidesse nõusid.

Pärast programmi käivitamist aktiveerib seade kuni 5 minutiks veepihendajas oleva vaigu. Pesutsükkel käivitub alles pärast selle toimingut lõppemist. Toimingut viiakse läbi regulaarselt.

## 7.1 Soolamahuti

**ETTEVAATUST!**

Kasutage ainult nõudepesumasinale mõeldud jämedat soola. Peenike sool suurendab korrosiooniohtu.

Soola kasutatakse veepihendaja vaigu aktiveerimiseks ja igapäevases kasutuses heade pesutulemuste tagamiseks.

## Soolamahuti täitmine

1. Keerake soolamahuti korki vastupäeva ja võtke see välja.
2. Valage soolamahutisse 1 liiter vett (ainult esimesel korral).
3. Kallake soolamahutisse 1 kg soola (kuni see on täis).

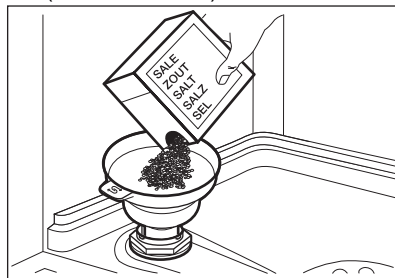

4. Raputage kergelt letrit, et kõik soolagraanulid mahutisse juhtida.
5. Eemaldage sool soolamahuti avause ümber.

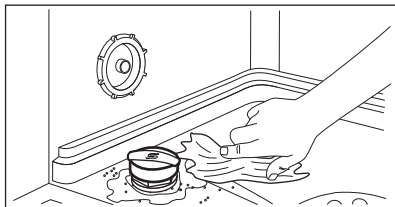

6. Soolamahuti sulgemiseks keerake soolamahuti korki päripäeva.



#### ETTEVAATUST!

Vesi ja sool võivad soolamahutist täitmise ajal välja tulla. Rooste ärahoidmiseks käivitage programm kohe pärast soolamahuti täitmist.

## 7.2 Kuidas täita loputusaine jaoturit

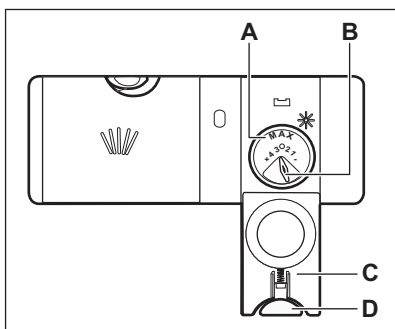

#### ETTEVAATUST!

Lahter (A) on ainult loputusvahendile. Ärge täitke seda pesuvahendiga.



#### ETTEVAATUST!

Kasutage vaid nõudepesumasinatele mõeldud loputusvahendit.

1. Vajutage vabastusnuppu (D), et avada kaas (C).
2. Kallake loputusvahend jaoturisse (A), kuni vedelik jõuab tasemeni „max“.
3. Eemaldage mahaläinud loputusvahend imava lapiga, et ei tekiks liiga palju vahtu.
4. Sulgege kaas. Veenduge, et vabastusnupp on lukustunud oma asendisse.



Eraldatava koguse reguleerimiseks keerake valikunuppu (B) asendite 1 (väikseim kogus) ja 4 või 6 (suurim kogus) vahel.

## 8. IGAPÄEVANE KASUTAMINE

1. Keerake veekraan lahti.
2. Vajutage ja hoidke ①, kuni seade sisse lülitub.
3. Täitke soolamahuti, kui see on tühi.
4. Täitke loputusvahendi jaotur, kui see on tühi.
5. Pange nõud korvidesse.
6. Lisage pesuaine.
7. Valige ja käivitage programm.
8. Kui programm on lõppenud, sulgege veekraan.

### 8.1 Pesuaine kasutamine

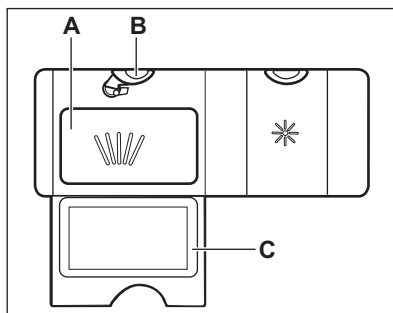

1. Vajutage vabastusnuppu (B), et avada kaas (C).

2. Pange pesuaine (geel, pulber või tablett) lahtrisse (A).
3. Kui programmil on eelpesutsüklitel, pange väike kogus pesuainet masina luugi siseosale.
4. Sulgege kaas. Veenduge, et vabastusnupp on lukustunud oma asendisse.

**i** Lisateavet pesuainekoguse kohta vt toote pakendil olevatest tootja juhistest. Tavaliselt piisab tavalise määrdumisastmega nõude pesemiseks 20–25 ml pesugeelist.

**i** Ärge lisage lahtrisse (A) rohkem kui 30 ml pesugeeli.

## 8.2 Kuidas valida ja käivitada programmi MY TIME valikuriba abil

1. Libistage sõrmega üle MY TIME valikuriba, et valida sobiv programm.
  - Valitud programmile vastav märgutuli põleb.
  - ECOMETER tähistab energia- ja veetarbimise taset.
  - Ekraanil kuvatakse programmi kestus.
2. Soovi korral valige sobivad EXTRAS.
3. Programmi käivitamiseks sulgege seadme uks.

## 8.3 EXTRAS sisselülitamine

1. Valige programm MY TIME valikuriba abil.
2. Vajutage käivitatavale valikule vastavat nuppu.
  - Nupule vastav märgutuli põleb.
  - Ekraan näitab programmi uuendatud kestust.
  - ECOMETER tähistab uuendatud energia- ja veetarbimise taset.

**i** Vaikimisi tuleb valikud sisse lülitada iga kord, kui te programmi käivate. Kui viimane programmivalik käivitatakse, lülituvad salvestatud valikud koos programmiga automaatselt sisse.

**i** Programmi töösoleku ajal valikuid sisse ega välja lülitada ei saa.

**i** Kõik valikud omavahel ei sobi.

**i** Valikute sisselülitamine võib sageli mõjutada vee- ja energiatarvet ja programmi kestust.

## 8.4 Kuidas käivitada AUTO Sense programm

1. Vajutage <sup>AUTO</sup><sub>Sense</sub>.
  - Nupule vastav märgutuli põleb.
  - Ekraanil kuvatakse pikima võimaliku programmi kestus.

**i** MY TIME ja EXTRAS ei ole selle programmiga kasutatavad.

2. Programmi käivitamiseks sulgege seadme uks.

Seade tunnetab, millist tüüpi pesuga on tegu, ja valib sobiva pesutsükli. Tsükli ajal lülituvad andurid korduvalt sisse ja esialgne programmikestus võib lüheneda.

## 8.5 Programmi alguse edasilükkamine

1. Valige programm.
2. Vajutage korduvalt -nuppu, kuni ekraanil kuvatakse soovitud viitkäivituse aeg (1 kuni 24 tundi). Nupule vastav märgutuli põleb.
3. Pöördloenduse käivitamiseks sulgege seadme uks. Pöördloenduse ajal ei saa viivituse aega ega valitud programmi muuta.



Kui pöördloendus on lõppenud, käivitub programm.

## 8.6 Viitkäivituse tühistamine pöördloenduse ajal

Vajutage ja hoidke umbes 3 sekundit . Seade pöördub tagasi programmi valimise režiimi.

 Viitkäivituse tühistamisel tuleb programm uuesti valida.

## 8.7 Käimasoleva programmi tühistamine

Vajutage ja hoidke umbes 3 sekundit . Seade pöördub tagasi programmi valimise režiimi.

 Enne uue programmi käivitamist veenduge, et pesuaine jaoturis on pesuainet.

## 8.8 Ukse avamine seadme töö ajal

Avades ukse programmi tööoleku ajal, peatub seadme töö. See võib

suurendada energiatarbimist ja pikendada programmi kestust. Kui uukse uuesti sulgete, jätkub seadme töö kohast, kus see katkes.

 Kui kuivatusfaasi ajal avatakse uks kauemaks kui 30 sekundit, lülitub käimasolev programm välja. Seda ei juhtu juhul, kui uks avatakse funktsiooniga AirDry.

## 8.9 Funktsioon Auto Off

See funktsioon säästab energiat, lülitades seadme välja, kui seda ei kasutata.

Funktsioon käivitub automaatselt, kui:

- Pesuprogramm on lõppenud.
- 5 minutit ei ole programmi käivitatud.

## 8.10 Programmi lõpp

Kui programm on lõppenud, kuvatakse ekraanil **0:00**.

Funktsioon Auto Off lülitab masina automaatselt välja.

Kõik nupud on mitteaktiivsed, välja arvatud toitenupp.

# 9. VIHJEID JA NÄPUNÄITEID

## 9.1 Üldteave

Järgmisi näpunäiteid järgides saavutate igapäevasel kasutamisel parimad pesu- ja kuivatustulemused ning aitate säästa keskkonda.

- Kasutusjuhendis toodud juhiseid järgides on nõude pesemine nõudepesumasinas tunduvalt vee- ja energiasäästlikum kui nende käsitsi pesemine.
- Vee ja energia kokkuhoidmiseks pange masin täis. Parimate tulemuste saavutamiseks sättige nõud korvidesse nii, nagu kasutusjuhendis kirjeldatud; ärge masinat liiga täis pange.
- Ärge loputage nõusid eelnevalt käsitsi. See suurendab vee- ja energiatarbimist. Vajadusel valige eelpesufaasiga programm.

- Eemaldage suuremad toidujäägid ja kallake tassid ja klaasid tühjaks, enne kui need masinasse panete.
- Kinnikõrbenud või liiga kuivanud toiduga nõusid võib enne masinasse panemist eelnevalt veidi leotada või puidust labidaga puhastada.
- Kontrollige, et nõud ei puutu üksteise vastu ega ole üksteise peal. Vaid nii saavad nad veega täielikult kokku puutuda ja puhtaks.
- Pesemisel võib kasutada eraldi nõudepesumasina-pesuainet, loputusvahendit ja -soola, või ka multitablette (nt "All in 1"). Järgige pakendil olevaid juhiseid.
- Valige nõude tüübile ja määrumisastmele vastav programm. ECO tarbib vett ja energiat kõige efektiivsemalt.
- Et vältida katlakivi tekkimist seadmes:

- Täitke vajadusel soolamahuti.
- Kasutage soovitatud koguses pesuainet ja loputusvahendit.
- Kontrollige, kas veepihendaja on reguleeritud vastavalt teie piirkonna vee karedusele.
- Järgige juhiseid peatükis "Puhastus ja hooldus".

## 9.2 Soola, loputusvahendi ja pesuaine kasutamine

- Kasutage ainult nõudepesumasina jaoks mõeldud soola, loputusvahendit ja pesuvahendit. Teised tooted võivad seadet kahjustada.
- Kareda ja väga kareda vee korral soovitage optimaalsete puhastamis- ja kuivatamistulemuste saamiseks kasutada tavalist nõudepesuvahendit (pulber, geel, tabletid, mis ei sisalda täiendavaid aineid), loputusvahendeid ja soola eraldi.
- Lühikeste programmidega ei jõua pesuainetabletid täielikult lahustuda. Nõudele pesuvahendi jääkide tekkimise vältimiseks soovitage kasutada tablette pikkade programmidega.
- Kasutage alati õiges koguses pesuainet. Ebapiisav pesuainekogus võib põhjustada mitterahuldavaid pesutulemusi ja tekitada nõudele karedast veest tingitud kihi või plekid. Liiga suur pesuainekogus pehme või pehmendatud veega jätab nõudele pesuainejäägid. Kasutage pesuainet vastavalt vee kareduse tasemele. Vt pesuaine pakendil olevaid juhiseid.
- Kasutage alati õiges koguses loputusvahendit. Liiga väheses koguses loputusvahendit halvendab kuivatustulemusi. Liiga suures koguses loputusvahendit jätab nõudele sinaka kihi.
- Veenduge, et veepihendaja tase oleks õige. Kui kogus on liiga suur, võib üleliigne soolakogus vees tekitada söögiriistadel roostet.

## 9.3 Kuidas lõpetada multitablettide kasutamine

Enne pesuaine, soola ja loputusvahendi eraldi kasutamist tehke järgmist.

1. Valige kõrgeim veepihendaja tase.

2. Veenduge, et soolamahuti ja loputusvahendi jaotur on täis.
3. Käivitage programm Quick. Ärge kasutage pesuainet ega pange korvidesse nõusid.
4. Kui pesuprogramm on lõppenud, kohandage veepihendaja vastavalt oma piirkonna vee karedusele.
5. Reguleerige eraldatava loputusvahendi kogust.

## 9.4 Enne programmi käivitamist

Enne valitud programmi käivitamist veenduge järgmises:

- Filtrid on puhtad ja õigesti paigaldatud.
- Soolamahuti kork on tihedalt kinni.
- Pihustikonsoolid ei ole ummistunud.
- Nõudepesusoola ja loputusvahendi kogus on piisav (kui te ei kasuta multitablette).
- Esemete paigutus korvides on õige.
- Valitud programm sobib pestavate esemete tüübi ja määrumisastmega.
- Kasutatud on õiges koguses pesuainet.

## 9.5 Korvide laadimine

- Kasutage korvide ruumi täies ulatuses.
- Kasutage seadet ainult nõudepesumasinakindlate nõude pesemiseks.
- Ärge peske nõudepesumasinas puidust, sarvest, alumiiniumist, tinast või vasest esemeid, sest need võivad möraneda, luituda või mõlki minna.
- Ärge peske sadmes vett imavaid esemeid (käsnu või lappe).
- Asetage õõnsad esemed (tassid, klaasid ja pannid) masinasse, avaus allpool.
- Veenduge, et klaasid ei puutu omavahel kokku.
- Pange kerged esemed ülemisse korvi. Veenduge, et esemed ei pääse vabalt liikuma.
- Pange söögiriistad ja väikesed esemed söögiriistade korvi.
- Veenduge enne programmi käivitamist, et pihustikonsoolid saavad takistamatult liikuda.

## 9.6 Korvide tühjendamine

1. Enne seadmist väljavõtmist laske nõudel jahtuda. Tulised nõud purunevad kergesti.
2. Võtke kõigepealt välja esemed alumisest korvist, seejärel ülemisest.



Ka pärast programmi lõppemist võib seadme sisepindadel siiski olla vett.

## 10. PUHASTUS JA HOOLDUS



### HOIATUS!

Enne mis tahes hooldust välja arvatud programmi Machine Care käivitamine, lülitage seade välja ja eemaldage toitepistik pistikupesast.



Mustad filtrid ja ummistunud pihustikonsoolid halvendavad pesemistulemusi. Kontrollige nende seisukorda regulaarselt; vajadusel puhastage.

### 10.1 Machine Care



Machine Care on programm, mis puhastab seadme sisemust parimate tulemustega. Eemaldatakse ka katlakivi ja rasvajäägid.



Kui seade tuvastab puhastusvajaduse, süttib indikaator . Käivitage Machine Care programm, et puhastada seadme sisemus.

### Kuidas käivitada Machine Care programmi



Enne Machine Care programmi käivitamist puhastage filtrid ja pihustikonsoolid.

1. Kasutage spetsiaalselt nõudepesumasinalle mõeldud katlakivieemaldit või puhastusvahendit. Järgige pakendil olevaid juhiseid. Ärge pange masinasse nõusid.
2. Vajutage ja hoidke 3 sekundit korraga  ja  .

Indikaatorid  ja  vilguvad. Ekraanil kuvatakse programmi kestus.

3. Programmi käivitamiseks sulgege seadme uks.

Kui programm on lõppenud, siis indikaator  kustub.

### 10.2 Sisemuse puhastamine

- Puhastage seadet, sealhulgas ukse kummist tihendit, pehme niiske lapiga.
- Ärge kasutage abrasiivseid puhastuslappe, teravaid esemeid, tugevaid kemikaale, küürimisšvamme ega lahusteid.
- Hea töö säilitamiseks puhastage seadet vähemalt kord kahe kuu jooksul spetsiaalselt nõudepesumasina puhastamiseks mõeldud tootega. Lugege tähelepanelikult tootepakendil olevat juhendit.
- Parimate pesutulemuste saamiseks käivitage Machine Care programm.

### 10.3 Lahtiste detailide eemaldamine

Pärast iga kasutamist kontrollige nõudepesumasina filtreid ja äravooluosa. Lahtised detailid (nt klaasi-, plast-, luutükid, hambaorgid jms) halvendavad pesutulemusi ja võivad seadme tühjendusumpu kahjustada.



### ETTEVAATUST!

Kui te ei saa võrkehasid kätte, pöörduge volitatud teeninduskeskuse poole.

1. Võtke filtrisüsteem lahti nii, järgides käesolevas jaotises toodud juhiseid.
2. Eemaldage võrkehad manuaalselt.
3. Pange filtrisüsteem kokku nii, nagu käesolevas jaotises näidatud.

## 10.4 Välispinna puhastamine

- Puhastage seadet pehme niiske lapiga.
- Kasutage ainult neutraalseid pesuaineid.
- Ärge kasutage abrasiivseid tooteid, küürimisvammu ega lahusteid.

## 10.5 Filtrite puhastamine

Filtrisüsteem koosneb kolmest osast.

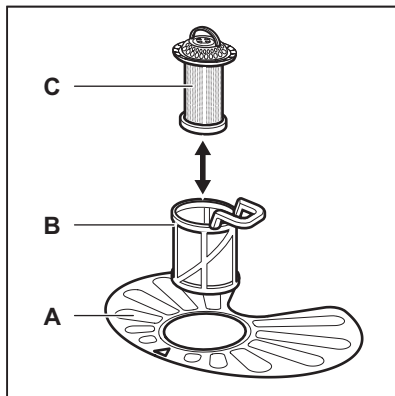

1. Pöörake filtrit (B) vastupäeva ja võtke välja.

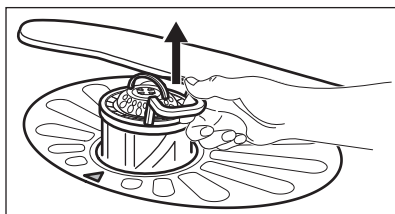
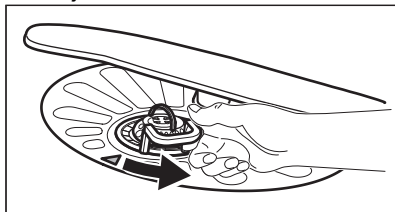

2. Eemaldage filter (C) filtrist (B).
3. Eemaldage lame filter (A).

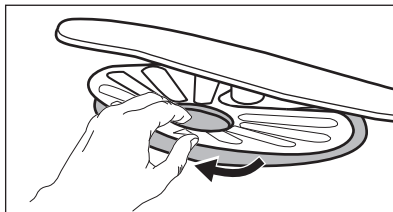

4. Peske filtrid puhtaks.

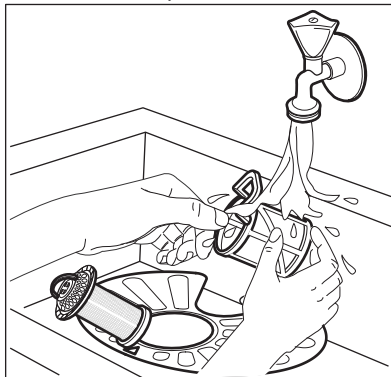

5. Veenduge, ega settevanni äärte ümber pole kogunenud toidujäämeid või mustust.
6. Asetage lame filter (A) tagasi. Veenduge, et see paikneb õigesti kahe juhiku all.

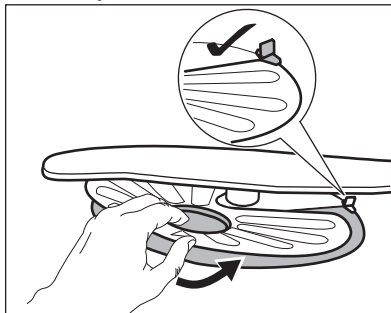

7. Pange uuesti kokku filtrid (B) ja (C).
8. Pange tagasi filter (B) lameda filtri sees (A). Keerake päripäeva, kuni see kohale lukustub.

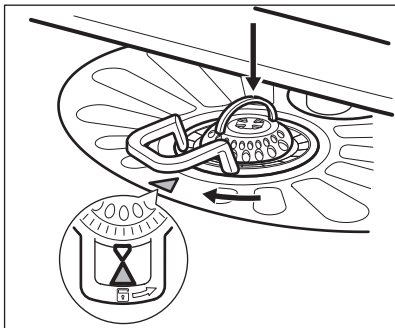

### ETTEVAATUST!

Filtri ebaõige asend võib põhjustada kehva pesutulemust ja kahjustada seadet.

## 10.6 Alumise pihustikonsooli puhastamine

Alumist pihustikonsooli on soovitatav regulaarselt puhastada, et vältida avade ummistumist.

Ummistunud avad võivad põhjustada kehvi pesutulemusi.

1. Alumise pihustikonsooli eemaldamiseks tõmmake seda ülespoole.

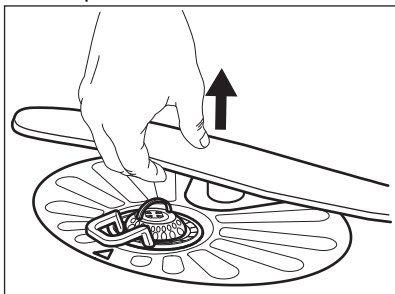

2. Peske pihustikonsool voolava vee all puhtaks. Kasutage peenikest teravat eset (nt hambaorki), et eemaldada avadesse kogunenud mustus.

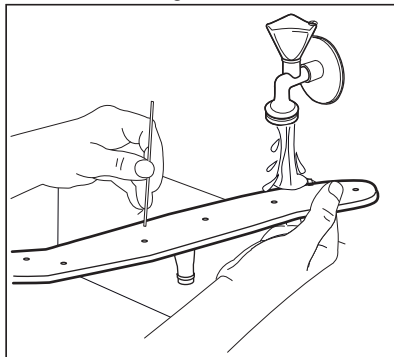

3. Pihustikonsooli tagasipanemiseks vajutage seda allapoole.

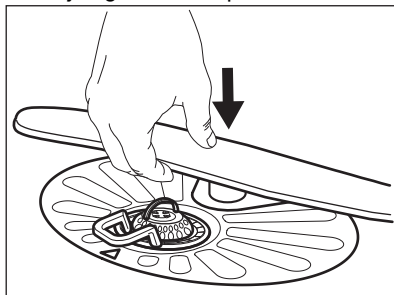

## 11. TÕRKEOTSING



### HOIATUS!

Masina ebaõige remont võib ohustada masina kasutajat. Remonditöid võib teha ainult kvalifitseeritud töötaja.

Enamiku probleemide lahendamiseks ei ole vaja pöörduda teeninduskeskuse poole.

Vaadake alltoodud tabelit, et leida teavet võimalike probleemide kohta.

Mõnede probleemide korral kuvatakse ekraanil häirekood.

Probleem ja häirekood	Võimalik põhjus ja lahendus
Ei saa seadet aktiveerida.	<ul style="list-style-type: none"> <li>• Veenduge, et toitepistik on seinakontakti ühendatud.</li> <li>• Veenduge, et kaitsmekarbis olevad sulavkaitsmed on terved.</li> </ul>
Programm ei käivitu.	<ul style="list-style-type: none"> <li>• Veenduge, et masina luuk on suletud.</li> <li>• Kui olete valinud viitkäivituse, tühistage see või oodake pöördloenduse lõppemiseni.</li> <li>• Masin aktiveerib veepehmenajas leiduva toimeaine. Protseduur kestab ligikaudu 5 minutit.</li> </ul>
Masin ei täitu veega. Näidikul kuvatakse <b>i10</b> või <b>i11</b> .	<ul style="list-style-type: none"> <li>• Veenduge, et veekraan on avatud.</li> <li>• Veenduge, et veesurve ei ole liiga madal. Lisateabe saamiseks võtke ühendust kohaliku vee-ettevõttega.</li> <li>• Veenduge, et veekraan ei ole ummistunud.</li> <li>• Veenduge, et sisselaskevooliku filter ei ole ummistunud.</li> <li>• Veenduge, et tühjendusvoolik ei ole kokku murtud ega painutatud.</li> </ul>
Masin ei tühjene veest. Näidikul kuvatakse <b>i20</b> .	<ul style="list-style-type: none"> <li>• Veenduge, et valamü äravoolutoru ei ole ummistunud.</li> <li>• Veenduge, et sisemine filtrisüsteem ei ole ummistunud.</li> <li>• Veenduge, et tühjendusvoolikul ei ole väändeid ega kõverusi.</li> </ul>
Üleujutusvastane seade on sees. Näidikul kuvatakse <b>i30</b> .	<ul style="list-style-type: none"> <li>• Sulgege veekraan.</li> <li>• Veenduge, et masin on õigesti paigaldatud.</li> <li>• Veenduge, et korvid on täidetud nii, nagu kasutusjuhendis näidatud.</li> </ul>
Veetaseme tuvastusanduri rike. Näidikul kuvatakse <b>i41</b> - <b>i44</b> .	<ul style="list-style-type: none"> <li>• Veenduge, et filtrid on puhtad.</li> <li>• Lülitage masin välja ja sisse.</li> </ul>
Vee- või tühjenduspumba rike. Näidikul kuvatakse <b>i51</b> - <b>i59</b> või <b>i5A</b> - <b>i5F</b> .	<ul style="list-style-type: none"> <li>• Lülitage masin välja ja sisse.</li> </ul>
Masinas oleva vee temperatuur on liiga kõrge või on veeanduri rike. Näidikul kuvatakse <b>i61</b> või <b>i69</b> .	<ul style="list-style-type: none"> <li>• Jälgige, et sissetuleva vee temperatuur ei ületa 60 °C.</li> <li>• Lülitage masin välja ja sisse.</li> </ul>
Masinal on tehniline rike. Näidikul kuvatakse <b>iC0</b> või <b>iC3</b> .	<ul style="list-style-type: none"> <li>• Lülitage masin välja ja sisse.</li> </ul>
Masinas oleva vee tase on liiga kõrge. Näidikul kuvatakse <b>iF1</b> .	<ul style="list-style-type: none"> <li>• Lülitage masin välja ja sisse.</li> <li>• Veenduge, et filtrid on puhtad.</li> <li>• Kontrollige, kas tühjendusvoolik on paigaldatud pörandas suhtes õigele kõrgusele. Vt paigaldusjuhiseid.</li> </ul>

Probleem ja häirekood	Võimalik põhjus ja lahendus
Masin jääb pesemise käigus korduvalt seisma ja hakkab uuesti tööle.	<ul style="list-style-type: none"> <li>• See on tavaline. See tagab parimad pesutulemused ja energia kokkuhoiu.</li> </ul>
Programm kestab liiga kaua.	<ul style="list-style-type: none"> <li>• Kui olete valinud viitkäivituse, tühistage see või oodake pöördloenduse lõppemiseni.</li> <li>• Nende funktsioonide aktiveerimine võib pikendada programmi kestust.</li> </ul>
Kuvatav programmi kestus erineb tarbimisväärtuste tabelis toodud kestusest.	<ul style="list-style-type: none"> <li>• Vt tarbimisväärtuste tabelit jaotises „<b>Programmi valik</b>“.</li> </ul>
Ekraanil olev järelejäänud aeg pikeneb ja liigub edasi hüplikult kuni programmi lõpuni.	<ul style="list-style-type: none"> <li>• See ei ole rike. Masin töötab õigesti.</li> </ul>
Väike leke masina uksest.	<ul style="list-style-type: none"> <li>• Masin ei ole loodis. Reguleerige tugijalgu vastavalt vajadusele (kui on kohaldatav).</li> <li>• Masina luuk ei ole sisemuse suhtes tsentreeritud. Reguleerige tagumisi jalgu (kui on kohaldatav).</li> </ul>
Masina luuki on raske sulgeda.	<ul style="list-style-type: none"> <li>• Masin ei ole loodis. Reguleerige tugijalgu vastavalt vajadusele (kui on kohaldatav).</li> <li>• Nõude osad ulatuvad korvidest väljapoole.</li> </ul>
Masina luuk avaneb pesutsükli ajal.	<ul style="list-style-type: none"> <li>• Funktsioon AirDry on aktiveeritud. Saate funktsiooni välja lülitada. Vt jaotist „<b>Üldseaded</b>“.</li> </ul>
Masina sisemusest kostab klirinat või koputusi.	<ul style="list-style-type: none"> <li>• Nõud ei ole korvidesse õigesti paigutatud. Vaadake korvide täitmise infolehte.</li> <li>• Veenduge, et puhastikonsool saab vabalt pöörelda.</li> </ul>
Masin põhjustab kaitsme väljalülitumise.	<ul style="list-style-type: none"> <li>• Voolutugevus ei võimalda kõigi kasutatavate seadmete üheaegset kasutamist. Kontrollige pistikupesa voolutugevust ja arvesti voolukulu ning lülitage vajaduse korral mõni kasutatavatest seadmetest välja.</li> <li>• Masina sisemine elektririke. Võtke ühendust volitatud teeninduskeskusega.</li> </ul>

Kui olete masinat kontrollinud, lülitage masin välja ja uuesti sisse. Kui probleem tekib uuesti, võtke ühendust volitatud teeninduskeskusega.

Tabelis mitteleiduvate häirekoodide kuvamisel võtke ühendust volitatud teeninduskeskusega.



### HOIATUS!

Me ei soovita masina kasutamist jätkata enne probleemi täielikku kõrvaldamist. Eemaldage masin vooluvõrgust ja ärge seda enne sisse lülitage, kui olete kindel, et masin on korras.

## 11.1 Toote numbriline kood (PNC)



Volitatud hoolduskeskusesse pöördumisel peab toote numbriline kood olema käepärast.

PNC asub seadme ukse küljes asuval andmeplaadil. Samuti võite kontrollida juhtpaneelil olevat PNC.

Enne PNC kontrollimist veenduge, et seade on programmi valimise režiimis.

1. Vajutage ja hoidke 3 sekundit korruga  ja .

Ekraanil kuvatakse teie seadme PNC.

2. Et väljuda PNC esitamise režiimist, vajutage ja hoidke korruga umbes 3 sekundit  ja .

Seade pöördub tagasi programmi valimise režiimi.

## 11.2 Nõudepesu- ja kuivatustulemused ei vasta ootustele

Probleem	Võimalik põhjus ja lahendus
Kehvad pesutulemused.	<ul style="list-style-type: none"> <li>Vt jaotist "<b>Igapäevane kasutamine</b>", jaotist "<b>Vihjeid ja näpunäiteid</b>" ja korvi täitmise infolehte.</li> <li>Kasutage tõhusamat pesuprogrammi.</li> <li>Aktiveerige funktsioon ExtraPower, et tõhustada valitud programmi pesutulemusi.</li> <li>Puhastage pihustikonsool ja filter. Vt jaotist „<b>Hooldus ja puhastamine</b>“.</li> </ul>
Kehvad kuivatustulemused.	<ul style="list-style-type: none"> <li>Nõud on jäänud suletud seadmesse liiga kauaks. Aktiveerige funktsioon AirDry, et valida ukse automaatne avanemine ja tõhustada kuivatamist.</li> <li>Loputusvahendit pole kasutatud või on seda lisatud liiga vähe. Täitke loputusvahendi jaotur või seadke loputusvahendi tase kõrgemaks.</li> <li>Põhjuseks võib olla loputusvahendi kvaliteet.</li> <li>Kasutage alati loputusvahendit, isegi multitablettide kasutamisel.</li> <li>Plastist esemed tuleks rätikuga üle kuivatada.</li> <li>Programmil ei ole kuivatustsükli. Vt jaotist "<b>Programme ülevaade</b>".</li> </ul>
Valged triibud või sinakas kiht klaasidel ja nõudel.	<ul style="list-style-type: none"> <li>Eraldatava loputusvahendi kogus on liiga suur. Seadke loputusvahendi kogus väiksemaks.</li> <li>Pesuaine kogus on liiga suur.</li> </ul>
Plekid ning veetilkade jäägid klaasidel ja nõudel.	<ul style="list-style-type: none"> <li>Eraldatava loputusvahendi kogus pole piisavalt suur. Seadke loputusvahendi kogus suuremaks.</li> <li>Põhjuseks võib olla loputusvahendi kvaliteet.</li> </ul>
Seadme sisemus on märg.	<ul style="list-style-type: none"> <li>Tegemist pole seadme defektiga. Niiskus kondenseerub seadme seintele.</li> </ul>
Pesemisel tekib liiga palju vahtu.	<ul style="list-style-type: none"> <li>Kasutage ainult nõudepesumasinate jaoks mõeldud pesuainet.</li> <li>Kasutage mõne teise tootja pesuainet.</li> <li>Ärge eel-loputage nõusid jooksva vee all.</li> </ul>



Probleem	Võimalik põhjus ja lahendus
Söögiriistadel on roostejäljed.	<ul style="list-style-type: none"> <li>• Pesemiseks kasutatav vesi sisaldab liiga palju soola. Vt jaotist „<b>Veepuhendaja</b>“.</li> <li>• Hõbedast ja roostevabast terasest söögiriistad on pandud kokku. Ärge pange hõbedast ja roostevabast terasest söögiriistu liiga lähestikku.</li> </ul>
Programmi lõpus on pesuaine-jaoturis pesuainejäägid.	<ul style="list-style-type: none"> <li>• Pesutablett on jäänud jaoturisse kinni ja pole seetõttu veega ära uhtunud.</li> <li>• Vesi ei suuda jaoturis olevat pesuainet välja uhtuda. Veenduge, et pihustikonsool pole blokeeritud ega ummistunud.</li> <li>• Veenduge, et korvides olevad esemed ei takista pesuainejaoturi kaane avanemist.</li> </ul>
Ebameeldiv lõhn masina sees.	<ul style="list-style-type: none"> <li>• Vt jaotist „<b>Sisemuse puhastamine</b>“.</li> <li>• Käivitage programm Machine Care koos katlakivieemaldi või nõudepesumasinate puhastusvahendiga.</li> </ul>
Katlakivijäägid nõudel, sise-musel ja ukse siseküljel.	<ul style="list-style-type: none"> <li>• Soolatase on madal, kontrollige soola lisamise indikaatorit.</li> <li>• Soolamahuti kork on lahti.</li> <li>• Kohalik kraanivesi on kare. Vt jaotist "<b>Veepuhendaja</b>".</li> <li>• Kasutage soola ja seadke veepuhendaja ka siis, kui kasutate multitablette. Vt jaotist „<b>Veepuhendaja</b>“.</li> <li>• Käivitage programm Machine Care koos nõudepesumasinate katlakivivahendiga.</li> <li>• Kui katlakivi jäägid püsivad, puhastage seadet sobivate pesuvahenditega.</li> <li>• Katsetage teist pesuainet.</li> <li>• Pöörduge pesuaine tootja poole.</li> </ul>
Tuhmid, värvi muutnud või pragunenud nõud.	<ul style="list-style-type: none"> <li>• Veenduge, et peseksite masinas ainult nõudepesumasinakindlaid nõusid.</li> <li>• Täitke ja tühjendage korv ettevaatlikult. Vaadake korvi täitmise infolehte.</li> <li>• Pange õrnemad esemed ülemisse korvi.</li> <li>• Aktiveerige funktsioon GlassCare, et tagada spetsiaalhooldus klaasidele ja õrnadele nõudele.</li> </ul>



Vaadake muude võimalike põhjuste leidmiseks jaotist „**Enne esmakordset kasutamist**“, „**Igapäevane kasutamine**“ või „**Nõuanded ja näpunäited**“.

## 12. TEHNILINE TEAVE

Mõõtmed	Laius/kõrgus/sügavus (mm)	596 / 818 - 898 / 550
Elektriühendus <sup>1)</sup>	Pinge (V)	220 - 240
	Sagedus (Hz)	50
Veesurve	Min/max baari (MPa)	0.5 (0.05) / 8 (0.8)
Veevarustus	Külm vesi või kuum vesi <sup>2)</sup>	max 60 °C
Mahutavus	Nõudekomplekte	13

<sup>1)</sup> Muud väärtused on toodud andmeplaadil

<sup>2)</sup> Kui kuum vesi tuleb alternatiivsest energiaallikast (nt päikesepaneelid), kasutage energiakulu vähendamiseks seda soojaveevarustusüsteemi.

### 12.1 Link EL EPREL-i andmebaasile

Seadme energiamärgisel olevalt QR-koodilt leiate veebilinki selle seadme registreerimiseks EL EPREL-i andmebaasis. Hoidke energiamärgis koos kasutusjuhendi ja kõigi muude seadmega kaasas olnud dokumentidega alles.

Toote jõudlusega seotud teavet on võimalik leida EL EPREL-i

andmebaasist, kasutades linki <https://eprel.ec.europa.eu> ja toote mudelinime ja tootenumbrit, mille leiate seadme andmesildilt. Vt jaotist "Toote kirjeldus".

Täpsema teabe saamiseks energiamärgise kohta külastage [www.theenergylabel.eu](http://www.theenergylabel.eu).

## 13. JÄÄTMEKÄITLUS

Sümboliga  tähistatud materjalid võib ringlusse suunata. Selleks viige pakendid vastavatesse konteineritesse. Aidake hoida keskkonda ja inimeste tervist ja suunake elektri- ja elektroonilised jäätmed ringlusse. Ärge visake

sümboliga  tähistatud seadmeid muude majapidamisjäätmete hulka. Viige seade kohalikku ringluspunkti või pöörduge abi saamiseks kohalikku omavalitsusse.

# TARTALOM

1. BIZTONSÁGI INFORMÁCIÓK.....	28
2. BIZTONSÁGI UTASÍTÁSOK.....	29
3. TERMÉKLEÍRÁS.....	31
4. KEZELŐPANEL.....	33
5. PROGRAM KIVÁLASZTÁSA.....	34
6. ALAPBEÁLLÍTÁSOK.....	36
7. AZ ELSŐ HASZNÁLAT ELŐTT.....	40
8. NAPI HASZNÁLAT.....	42
9. HASZNOS TANÁCSOK ÉS JAVASLATOK.....	44
10. ÁPOLÁS ÉS TISZTÍTÁS.....	46
11. HIBAELHÁRÍTÁS.....	49
12. MŰSZAKI INFORMÁCIÓ.....	53
13. KÖRNYEZETVÉDELMI TUDNIVALÓK.....	54

## A TÖKÉLETES VÉGEREDMÉNY ÉRDEKÉBEN

Köszönjük, hogy ezt az AEG készüléket választotta. Termékünk gyártásakor egy olyan berendezést kívántunk megalkotni az Ön számára, amely kifogástalan teljesítményt nyújt hosszú éveken keresztül, köszönhetően az alkalmazott innovatív technológiáknak, amelyek az életét jelentősen megkönnyítik – és amelyeket más készülékeken nem talál meg. Kérjük, szánjon néhány percet az útmutató végigolvasására, hogy a maximumot hozhassa ki készülékéből. Látogasson el weboldalunkra az alábbiakért:



Használattal kapcsolatos tanácsok, prospektusok, hibaelhárítási, szerviz- és javítási információk kérése:

**[www.aeg.com/support](http://www.aeg.com/support)**



Regisztrálja termékét a még kiválóbb szolgáltatásokért:

**[www.registreaeg.com](http://www.registreaeg.com)**



Tartozékok, segédanyagok és eredeti alkatrészek vásárlása a készülékhez:

**[www.aeg.com/shop](http://www.aeg.com/shop)**

## ÜGYFÉLSZOLGÁLAT ÉS SZERVIZ

Mindig eredeti cserealkatrészeket használjon.

Amikor felveszi a kapcsolatot a hivatalos szervizközponttal, gondoskodjon arról, hogy a következő adatok kéznél legyenek: Típus, PNC (termékszám), sorozatszám.

Az információk az adattáblán találhatóak.

 Figyelem / Vigyázat – Biztonsági információk

 Általános információk és tanácsok

 Környezetvédelmi információk

A változtatások jogát fenntartjuk.

## 1. ⚠ **BIZTONSÁGI INFORMÁCIÓK**

Az üzembe helyezés és használat előtt gondosan olvassa el a mellékelt útmutatót. A gyártó nem vállal felelősséget a helytelen beszerelés vagy használat miatt keletkezett sérülésekért és károkért. Tartsa biztonságos és elérhető helyen az útmutatót, hogy szükség esetén mindig a rendelkezésére álljon.

### **1.1 Gyermekek és fogyatékkal élő személyek biztonsága**

- Ezt a készüléket 8 év feletti gyermekek, csökkent fizikai, érzékelési vagy szellemi képességekkel rendelkező felnőttek, illetve megfelelő tudással vagy gyakorlattal nem rendelkező személyek csak felügyelet mellett, vagy abban az esetben használhatják, ha megfelelő oktatást kaptak a készülék biztonságos használatára, és megértik az esetleges veszélyeket.
- A 3 és 8 év közötti gyermekek, illetve a súlyos, komplex fogyatékkal élő személyek állandó felügyelet nélkül nem tartózkodhatnak a készülék közelében.
- 3 évesnél fiatalabb gyermekek kizárólag folyamatos felügyelet mellett tartózkodhatnak a készülék közelében.
- Ne engedje, hogy gyermekek játsszanak a készülékkel.
- A mosószeret tartsa távol a gyermekektől.
- A gyermekeket és a háziállatokat tartsa távol a készüléktől, amikor az ajtaja nyitva van.
- Gyermekek felügyelet nélkül nem végezhetnek tisztítási vagy karbantartási tevékenységet a készüléken.

### **1.2 Általános biztonság**

- A készüléket háztartási, illetve más hasonló felhasználási területre szánták, egyebek közt:

- hétvégi házak, üzletek, irodák és egyéb munkahelyeken kialakított személyzeti konyhák;
- hotelek, motelek, szállások reggelivel és egyéb lakás céljára szolgáló ingatlanok esetén az ügyfelek számára.
- Ne változtassa meg a készülék műszaki jellemzőit.
- Az üzemi víznyomás (minimum és maximum) értékének 0.5 (0.05) / 8 (0.8) bar (MPa) között kell lennie
- Ne lépje túl a megengedett legnagyobb töltetet (13 teríték).
- Ha a hálózati kábel megsérül, azt a gyártónak vagy a hivatalos márkaszerviznek vagy más hasonlóan képzett személynek kell kicserélnie az elektromos veszélyhelyzet elkerülésének érdekében.
- FIGYELEM: A késeket és más, hegyes eszközöket helyezze a kosárba, a hegyükkel lefelé vagy vízszintesen.
- Tilos a készülék ajtaját felügyelet nélkül nyitva hagyni a véletlen rálépés elkerülése érdekében.
- Bármilyen karbantartás előtt kapcsolja ki a készüléket, és húzza ki a hálózati csatlakozódugót a csatlakozóaljzathól.
- A készülék tisztításához ne használjon nagy nyomású vízszugarat és/vagy gőzt.
- Ügyeljen arra, hogy a készülék alsó részén levő szellőzőnyílásokat (ha vannak) ne zárja le szőnyeg vagy egyéb tárgy.
- A készülék vízhálózatra történő csatlakoztatásához használja a mellékelt új tömlőkészletet. A régi tömlőket tilos újra használni.

## 2. BIZTONSÁGI UTASÍTÁSOK

### 2.1 Üzembe helyezés



#### **FIGYELMEZTETÉS!**

A készüléket csak képzett személy helyezheti üzembe.

- Távolítsa el az összes csomagolóanyagot.
- Ne helyezzen üzembe, és ne is használjon sérült készüléket.
- Biztonsági okokból ne használja a készüléket a bútorba való beépítés előtt.

- Tartsa be a készülékhez mellékelt üzembe helyezési útmutatóban foglaltakat.
- A készülék nehéz, ezért legyen körültekintő a mozgatásakor. Mindig használjon munkavédelmi kesztyűt és zárt lábbelit.
- Ne helyezze üzembe a készüléket olyan helyen, ahol a hőmérséklet 0 °C alatt van.
- A készüléket az üzembe helyezési követelményeknek megfelelő, biztonságos helyre telepítse.



www.youtube.com/electrolux  
www.youtube.com/aeg

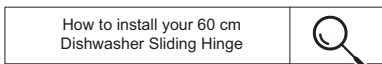

## 2.2 Elektromos csatlakozás



### FIGYELMEZTETÉS!

Tűz- és áramütésveszély.

- A készüléket kötelező földelni.
- Ellenőrizze, hogy az adattáblán szereplő adatok megfelelnek-e a helyi elektromos hálózat paramétereinek.
- Mindig megfelelően felszerelt, áramütés ellen védett aljzatot használjon.
- Ne használjon hálózati elosztókat és hosszabbító kábeleket.
- Ügyeljen a hálózati csatlakozódugó és a hálózati kábel épségére. Amennyiben a készülék hálózati vezetékét ki kell cserélni, a cserét márkaszervizünknel végeztesse el.
- Csak az üzembe helyezés befejezése után csatlakoztassa a hálózati csatlakozódugót a hálózati csatlakozóaljzatba. Ügyeljen arra, hogy a hálózati dugasz üzembe helyezése után is könnyen elérhető legyen.
- A készülék csatlakozásának bontására, soha ne a hálózati kábelnél fogva húzza ki a csatlakozódugót. A kábelt mindig a csatlakozódugónál fogva húzza ki.
- Ez a készülék 13 amperes hálózati csatlakozódugóval van felszerelve. Ha szükségessé válik a biztosíték cseréje a hálózati csatlakozódugóban, akkor egy 13 amperes ASTA (BS

1362) biztosítékra (Kizárólag az Egyesült Királyság és Írország).

## 2.3 Vízhálózatra csatlakoztatás

- Ügyeljen arra, hogy ne okozzon sérülést a vízcsöveknek.
- Mielőtt új vagy hosszabb idő óta nem használt csövekhez csatlakoztatja javítás vagy új eszköz (pl. vízóra stb.) felszerelése után a készüléket, addig folyassa a vizet, amíg az teljesen ki nem tisztul.
- A készülék első használata közben és után ellenőrizze, hogy nem látható-e vízszivárgás.
- A befolyócső biztonsági szeleppel, valamint dupla bevonattal ellátott belső elektromos vezetékkel rendelkezik.

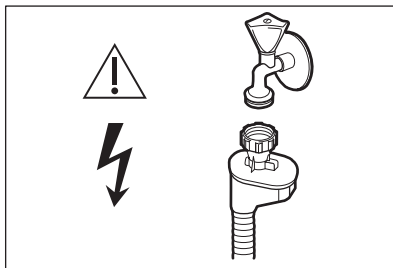

### FIGYELMEZTETÉS!

Veszélyes feszültség.

- Ha a befolyócső megsérül, akkor azonnal zárja el a vízcsapot, majd húzza ki a csatlakozódugót a fali csatlakozóaljzataból. Forduljon a márkaszervizhez a befolyócső cseréje érdekében.

## 2.4 Használat

- Ne tegyen gyúlékony anyagot vagy gyúlékony anyaggal szennyezett tárgyat a készülékbe, annak közelébe, illetve annak tetéjére.
- A mosogatószer veszélyesek. Kövesse a mosószer csomagolásán feltüntetett biztonsági utasításokat.
- Ne igya meg és nem játsszon a készülékben lévő vízzel.
- Az edényeket a mosogatógépből csak a mosogatóprogram lejártá után vegye ki. Egy kevés mosogatószer maradhat az edényeken.

- Ne helyezzen tárgyakat, illetve ne fejtse ki nyomást a készülék nyitott ajtajára.
- A készülékből forró gőz törhet ki, ha a program működése közben kinyitja az ajtót.

## 2.5 Belső világítás



### FIGYELMEZTETÉS!

Sérülésveszély.

- A termékben található izzó(k)ra és a külön kapható pótizzókra vonatkozó tudnivalók: Ezek az izzók arra készültek, hogy megfeleljenek a háztartási készülékekben fennálló szélsőséges fizikai feltételeknek, mint például hőmérséklet, rezgés, magas páratartalom, illetve arra használatosak, hogy jelezzék a készülék működési állapotát. Nem alkalmasak egyéb felhasználásra, valamint helyiségek megvilágítására.
- A belső világítás cseréje érdekében forduljon a márkaszervizhez.

## 2.6 Szolgáltatások

- A készülék javítását bízza a márkaszervizre. Csak eredeti pótalkatrészeket használjon.
- Kérjük, ne feledje, hogy a házilag vagy nem szakértő által végzett javítás biztonsági következményekkel járhat, és érvénytelenítheti a jótállást.
- Az alábbi cserealkatrészek 7 évig lesznek elérhetők a model gyártásának megszűnése után: motor, keringető- és ürítőszivattyú, fűtőberendezések és fűtőelemek,

beleértve a hőszivattyúkat, csővezetékek és a kapcsolódó berendezések, beleértve a tömlőket, szelepeket, szűrőket és túlcsondulásgátlókat, az ajtómechanizmushoz kapcsolódó szerkezeti és belső részegységek, nyomtatott áramköri lapok, elektronikus kijelzők, nyomáskapcsolók, termosztátok és érzékelők, szoftver és a készülék belső szoftvere, beleértve a szoftver nullázását. Kérjük, ne feledje, hogy ezen cserealkatrészek némelyikét kizárólag szakértő szerelő szerezhetheti be, és nem mindegyik alkatrész társítható minden modellhez.

- Az alábbi cserealkatrészek 10 évig lesznek elérhetők a model gyártásának megszűnése után: ajtózsanér és tömítések, egyéb tömítések, szűrőkarok, leeresztő szűrők, belső rácsok/tartók és műanyag kiszolgáló egységek, mint például a kosarak és fedelek.

## 2.7 Ártalmatlanítás



### FIGYELMEZTETÉS!

Sérülés- vagy fulladásveszély.

- Bontsa a készülék hálózati csatlakozását.
- Vágja le a hálózati tápkábelt, és helyezze a hulladékba.
- Szerelje le az ajtókilincset, hogy megakadályozza gyermekek és kedvenc állatok készülékben rekedését.

# 3. TERMÉKLEÍRÁS



Az alábbi ábrák csupán általános termékáttekintésre szolgálnak. További részletekért olvassa el a többi fejezetet és/vagy a készülékhez mellékelt dokumentumokat.

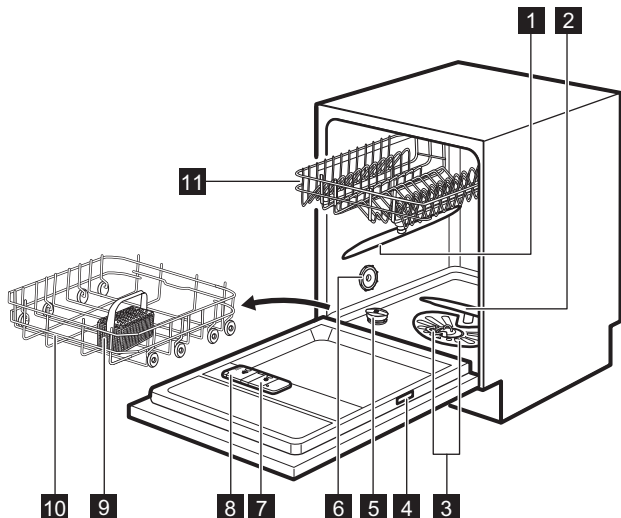

**1** Felső szórókar

**2** Alsó szórókar

**3** Szűrők

**4** Adattábla

**5** Sótartály

**6** Szellőző

**7** Öblítőszer-adagoló

**8** Mosószer-adagoló

**9** Evőeszközkosár

**10** Alsó kosár

**11** Felső kosár

### 3.1 Beam-on-Floor

Az Beam-on-Floor fényjelzés a padlón, a készülék ajtaja alatt jelenik meg.

- A program elindításakor piros fényjelzés jelenik meg, és a program időtartama alatt bekapcsolva marad.
- Amikor a program befejeződött, a zöld fényjelzés világít.
- A készülék meghibásodásakor a piros fényjelzés villog.



A készülék kikapcsolásakor az Beam-on-Floor kialszik.



Ha a szárítási fázis alatt az AirDry funkció be van kapcsolva, előfordulhat, hogy a padlón levő fényjelzés nem látható teljesen. A ciklus befejezésének ellenőrzését a kezelőpanel segítségével végezze el.



## 4. KEZELŐPANEL

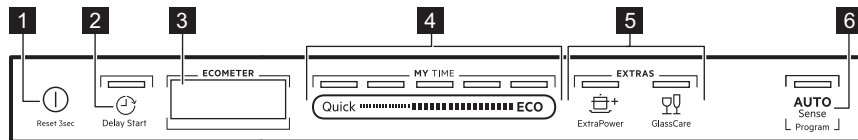

- 1** Be/Ki gomb / Visszaállítás gomb
- 2** Delay Start gomb
- 3** Kijelzés
- 4** MY TIME választósáv
- 5** EXTRAS gombok
- 6** AUTO Sense programgomb

### 4.1 Kijelzés

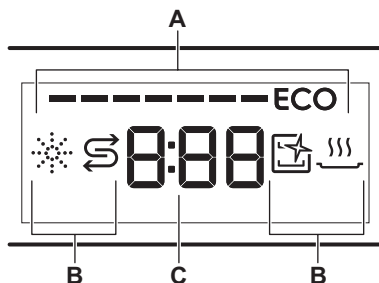

- A. ECOMETER
- B. Visszajelzők
- C. Időkijelzés

### 4.3 Visszajelzők

Visszajelző	Leírás
	Öblítőszer visszajelző. Akkor világít, ha az öblítőszer adagolót fel kell tölteni. Lásd „ <b>Az első használat előtt</b> ” című részt.
	Só visszajelző. Akkor világít, ha a sótartályt fel kell tölteni. Lásd „ <b>Az első használat előtt</b> ” című részt.
	Machine Care visszajelző. Akkor világít, ha a készülék belsejének tisztítása szükséges a Machine Care programmal. Nézze meg az „ <b>Ápolás és tisztítás</b> ” című részt.
	Szárítási szakasz visszajelző. Akkor világít, ha szárítási fázissal rendelkező programot választ. Akkor villog, amikor a szárítási fázis működik. Lásd a „ <b>Programválasztás</b> ” című részt.

### 4.2 ECOMETER



Az ECOMETER jelzi, hogy a programválasztás miként befolyásolja a víz- és energiafogyasztást. Minél több sáv világít, annál alacsonyabb a fogyasztás.

A **ECO** jelzi a leginkább környezetbarát programválasztást a normál szennyezettségű töltet esetén.

## 5. PROGRAM KIVÁLASZTÁSA

### 5.1 MY TIME

A MY TIME választósáv használatával a program időtartamának függvényében választhat egy megfelelő mosogatási programot, amely 30 perctől négy óra hosszúságú lehet.

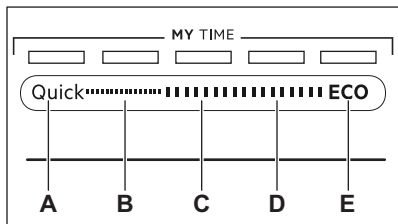

- A. A **Quick** a legrövidebb program (**30min**), amely enyhén és frissen szennyezett edényekhez alkalmas.
- B. **1h** olyan program, amely a frissen vagy enyhén rászáradt étellel szennyezett edények mosogatására alkalmas.
- C. **1h 30min** olyan program, amely normál mértékben szennyezett eszközök mosogatására és szárítására alkalmas.
- D. **2h 40min** olyan program, amely erősen szennyezett eszközök mosogatására és szárítására alkalmas.
- E. Az **ECO** a leghosszabb program (**3h 47min**), amellyel a leghatékonyabb víz- és energiafogyasztás mellett mosogathatja el a normál mértékben szennyezett edényeket és evőeszközöket. Ezt a programot

használják tesztprogramként a bevizsgáló intézetek. <sup>1)</sup>

### 5.2 EXTRAS

A programválasztást egyedi igényeinek megfelelően állíthatja be a következők bekapcsolásával: EXTRAS.

#### ExtraPower

 Az ExtraPower kiegészítő funkció javítja a beállított program mosogatási hatékonyságát. A kiegészítő funkció növeli a mosogatás hőmérsékletét és időtartamát.

#### GlassCare

 A GlassCare kiegészítő funkció speciális kezelésben részesíti a kényes tárgyakat. A kiegészítő funkció meggátolja a kiválasztott programnál a mosogatási hőmérséklet gyors változásait, és lecsökkenti azt 45 °C értékre. Ez különösen az üvegedényeket óvja a sérüléstől.

### 5.3 AUTO Sense

A AUTO Sense program a töltet típusának megfelelő mosogatási ciklust automatikusan beállítja.

A készülék érzékeli a kosarakba helyezett edények szennyezettségét és mennyiségét. Beállítja a szükséges hőmérsékletet és a vízmennyiséget, illetve a program időtartamát.

<sup>1)</sup> Ez a program szolgál a 2019/2022 számú Ecodesign tanácsi rendeletnek (EU) való megfelelés megállapítására.

## 5.4 Programáttekintés

Program	Töltet típusa	Szennyezettség mértéke	Programszakaszok	EXTRAS
Quick	<ul style="list-style-type: none"> <li>Főzőedények</li> <li>Evőeszközök</li> </ul>	<ul style="list-style-type: none"> <li>Friss</li> </ul>	<ul style="list-style-type: none"> <li>Mosogatás 50 °C</li> <li>Közbenső öblítés</li> <li>Befejező öblítés 45 °C</li> <li>AirDry</li> </ul>	<ul style="list-style-type: none"> <li>ExtraPower</li> <li>GlassCare</li> </ul>
1h	<ul style="list-style-type: none"> <li>Főzőedények</li> <li>Evőeszközök</li> </ul>	<ul style="list-style-type: none"> <li>Friss</li> <li>Enyhén rászáradt</li> </ul>	<ul style="list-style-type: none"> <li>Mosogatás 60 °C</li> <li>Közbenső öblítés</li> <li>Befejező öblítés 50 °C</li> <li>AirDry</li> </ul>	<ul style="list-style-type: none"> <li>ExtraPower</li> <li>GlassCare</li> </ul>
1h 30min	<ul style="list-style-type: none"> <li>Főzőedények</li> <li>Evőeszközök</li> <li>Lábasok</li> <li>Serpenyők</li> </ul>	<ul style="list-style-type: none"> <li>Normál</li> <li>Enyhén rászáradt</li> </ul>	<ul style="list-style-type: none"> <li>Mosogatás 60 °C</li> <li>Közbenső öblítés</li> <li>Befejező öblítés 55 °C</li> <li>Szárítás</li> <li>AirDry</li> </ul>	<ul style="list-style-type: none"> <li>ExtraPower</li> <li>GlassCare</li> </ul>
2h 40min	<ul style="list-style-type: none"> <li>Főzőedények</li> <li>Evőeszközök</li> <li>Lábasok</li> <li>Serpenyők</li> </ul>	<ul style="list-style-type: none"> <li>Normál és erős</li> <li>Rászáradt</li> </ul>	<ul style="list-style-type: none"> <li>Előmosogatás</li> <li>Mosogatás 60 °C</li> <li>Közbenső öblítés</li> <li>Befejező öblítés 60 °C</li> <li>Szárítás</li> <li>AirDry</li> </ul>	<ul style="list-style-type: none"> <li>ExtraPower</li> <li>GlassCare</li> </ul>
ECO	<ul style="list-style-type: none"> <li>Főzőedények</li> <li>Evőeszközök</li> <li>Lábasok</li> <li>Serpenyők</li> </ul>	<ul style="list-style-type: none"> <li>Normál</li> <li>Enyhén rászáradt</li> </ul>	<ul style="list-style-type: none"> <li>Előmosogatás</li> <li>Mosogatás 50 °C</li> <li>Közbenső öblítés</li> <li>Befejező öblítés 55 °C</li> <li>Szárítás</li> <li>AirDry</li> </ul>	<ul style="list-style-type: none"> <li>ExtraPower</li> <li>GlassCare</li> </ul>
AUTO Sense	<ul style="list-style-type: none"> <li>Főzőedények</li> <li>Evőeszközök</li> <li>Lábasok</li> <li>Serpenyők</li> </ul>	A program minden szennyezettségi foknak megfelelő beállítást választ.	<ul style="list-style-type: none"> <li>Előmosogatás</li> <li>Mosogatás 50 - 60 °C</li> <li>Közbenső öblítés</li> <li>Befejező öblítés 60 °C</li> <li>Szárítás</li> <li>AirDry</li> </ul>	Az EXTRAS kiegészítő funkciók nem használhatók ezzel a programmal.
Machine Care	Edények nélkül	A program a készülék belső terének tisztítására szolgál.	<ul style="list-style-type: none"> <li>Mosogatás 70 °C</li> <li>Közbenső öblítés</li> <li>Végő öblítés</li> <li>AirDry</li> </ul>	Az EXTRAS kiegészítő funkciók nem használhatók ezzel a programmal.

## Fogyasztási értékek

1) 2)	Víz (l)	Energia (kWh)	Időtartam (perc)
Quick	9.2 - 11.2	0.556 - 0.68	30
1h	9.5 - 11.6	0.77 - 0.941	60
1h 30min	9.6 - 11.7	0.886 - 1.083	90
2h 40min	11.1 - 13.6	1.052 - 1.285	160
ECO	9.9	0.936	227
AUTO Sense	9 - 12.8	0.694 - 1.223	120 - 170
Machine Care	8.8 - 10.7	0.46 - 0.562	60

1) program A víz nyomása és hőmérséklete, a hálózati feszültség ingadozásai, a kiegészítő funkciók, az edények mennyisége és a szennyeződés mértéke módosíthatja az értékeket.

2) A programokhoz tartozó értékek csak tájékoztató jellegűek a ECO program kivételével.

### Információ a bevizsgáló intézetek számára

Ha a teljesítmény-tesztek (pl. EN60436) végrehajtására vonatkozó információkra van szüksége, küldjön e-mailt a következő címre:

[info.test@dishwasher-production.com](mailto:info.test@dishwasher-production.com)

A kérdésben szerepeljen a termékszám (PNC), mely az adattáblán olvasható.

Minden egyéb, a mosogatógépet érintő kérdésben a készülékhez mellékelt szervizkönyv nyújt útmutatást.

## 6. ALAPBEÁLLÍTÁSOK

A készülék személyre szabásához az egyéni igényeinek megfelelően módosíthatja az alapbeállításokat.

Szám	Készülék beállítások	Értékek	Leírás <sup>1)</sup>
1	Vízkelettség	1L és 10L szint között (alapértelmezés: 5L)	Állítsa be a vízlágyító szintjét a körzetében meglévő vízkelettségnek megfelelően.
2	„Öblítőszer elfogyott” értesítés	On (alapértelmezett) Off	Be- vagy kikapcsolhatja az öblítőszer kijelzést.
3	Befejezés jelzőhang	On Off (alapértelmezett)	A program futásának végét jelző hangjelzés be- vagy kikapcsolása.

Szám	Készülék beállítások	Értékek	Leírás <sup>1)</sup>
4	Automatikus ajtónyitó	On (alapértelmezett) Off	A AirDry be- vagy kikapcsolása.
5	Nyomógombhangok	On (alapértelmezett) Off	A billentyűhangok be- vagy kikapcsolása.
6	Utolsó programváltás	On Off (alapértelmezett)	Az utoljára használt program és kiegészítő funkciók automatikus kiválasztásának be- vagy kikapcsolása.

<sup>1)</sup> További részletekért olvassa el a fejezet többi részét is.

Az alapbeállítás csak beállítási módban változtatható meg.

Amikor a készülék beállítás üzemmódban van, az ECOMETER sávjai jelenítik meg az elérhető beállításokat. Minden beállításnál az ECOMETER megfelelő sávja villog.

Az alapbeállítások táblázatban szereplő sorrendjével megegyezik az ECOMETER beállításainak sorrendje is:

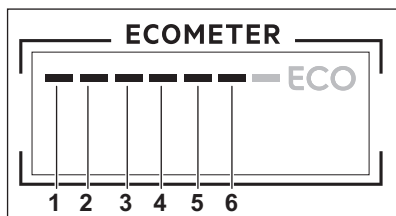

## 6.1 Beállítás üzemmód

### Navigálás a beállítás üzemmódban

Beállítás üzemmódban a MY TIME választószáv segítségével lehet mozogni.

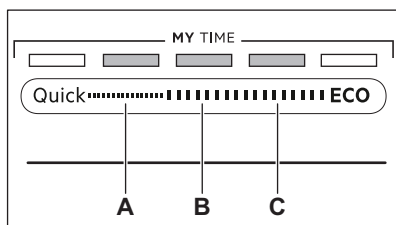

- A. **Előző** gomb
- B. **Ok** gomb
- C. **Tovább** gomb

A **Előző** és **Tovább** gombbal válthat az alapbeállítások között, illetve módosíthatja azok értékét.

Az **Ok** gombbal lehet belépni a kiválasztott beállításba, és megerősíteni értékének módosítását.

### Belépés a beállítás üzemmódba

A beállítás üzemmódba a program elindítása előtt lehet belépni. A program futása közben nem lehet belépni a beállítás üzemmódba.

A beállítás üzemmódba lépéshez tartsa nyomva egyszerre a Quick és **ECO** gombot kb. 3 másodpercig. A **Előző**, **Ok** és **Tovább** gombhoz társított visszajelzők világítani kezdenek.

### Beállítás módosítása

Győződjön meg arról, hogy a készülék beállítás üzemmódban van.

1. A **Előző** vagy **Tovább** gombok segítségével válassza ki az ECOMETER azon sávját, mely a kívánt beállításához tartozik.
  - Az ECOMETER kiválasztott beállításához tartozó sávja villog.
  - A kijelző az aktuális beállítási értéket mutatja.
2. A beállításba lépéshez nyomja meg az **Ok** gombot.

- Az ECOMETER kiválasztott beállításához tartozó sávja világít. A többi sáv kialszik.
  - Az aktuális beállítási érték villog.
3. Nyomja meg a **Előző** vagy **Tovább** gombot az érték módosításához.
  4. A beállítás megerősítéséhez nyomja meg az **Ok** gombot.
    - Az új beállítás mentése megtörtént.
    - A kijelző visszatér az alapbeállítások listához.
  5. Tartsa nyomva egyszerre a **Quick** és **ECO** gombot kb. 3 másodpercig a beállítás üzemmódból való kilépéshez.

A készülék visszatér programválasztás üzemmódba.

A tárolt beállításokat a készülék a következő módosításig tárolja.

### Vízkeménység

Német keménységi fok (°dH)	Francia keménységi fok (°fH)	mmol/l	Clarke keménységi fok	Vízlágyító szintje
47 - 50	84 - 90	8.4 - 9.0	58 - 63	10
43 - 46	76 - 83	7.6 - 8.3	53 - 57	9
37 - 42	65 - 75	6.5 - 7.5	46 - 52	8
29 - 36	51 - 64	5.1 - 6.4	36 - 45	7
23 - 28	40 - 50	4.0 - 5.0	28 - 35	6
19 - 22	33 - 39	3.3 - 3.9	23 - 27	5 1)
15 - 18	26 - 32	2.6 - 3.2	18 - 22	4
11 - 14	19 - 25	1.9 - 2.5	13 - 17	3
4 - 10	7 - 18	0.7 - 1.8	5 - 12	2
<4	<7	<0.7	< 5	1 2)

1) Gyári beállítás.

2) Ezen a szinten ne használjon sót.

**A használt mosogatószer típusától függetlenül állítsa be a megfelelő vízkeménységet, hogy a só feltöltés visszajelző bekapcsolva maradjon.**

## 6.2 A vízlágyító

A vízlágyító a vezetékes vízben található ásványi anyagok eltávolítására szolgál, amelyek hátrányosan befolyásolják a mosogató eredményességét, valamint rongálnak a készüléket.

Annál keményebb a víz, minél többet tartalmaz ezekből az ásványi anyagokból. A vízkeménységet különböző mértékegységekkel mérik.

A vízlágyítót a lakóhelyén jellemző vízkeménységhez kell beállítani. A víz keménységét illetően a helyi vízművektől kaphat tájékoztatást. A jó mosogatósi eredmény eléréséhez fontos a vízlágyító szintjének pontos beállítása.



A sót tartalmazó kombinált mosogatószer-tabletták nem elég hatékonyak a kemény víz lágyításához.

### Regenerálási eljárás

A vízlágyító helyes működéséhez a vízlágyító eszköz gyantáját rendszeresen regenerálni szükséges. Ez az eljárás automatikus, és része a mosogatógép normál működésének.

Amikor az előírt mennyiségű víz (lásd az értékeket a táblázatban) felhasználásra került az előző regenerálási eljárás óta, a készülék egy új regenerálást indít a végső öblítés és a program vége között.

Vízlágyító szintje	Víz mennyisége (l)
1	250
2	100
3	62
4	47
5	25
6	17
7	10
8	5
9	3
10	3

Ha a vízlágyító szintje magasra van állítva, akkor a regenerálás a program közepén is bekövetkezhet, még az öblítés előtt (kétszer a program során). A regenerálás elindítása nincs hatással a ciklus időtartamára, hacsak nem a program közepén vagy rövid szárítási szakasszal rendelkező program végén történik. Ezekben az esetekben a regenerálás meghosszabbítja a program teljes időtartamát további 5 perccel.

Következésképpen a vízlágyító 5 perc hosszúságú öblítése ugyanabban a ciklusban vagy a következő program elején kezdődhet el. Ez a tevékenység a program teljes vízfogyasztását további 4 literrel, míg teljes energiafogyasztását további 2 wattórával (Wh) növeli. A vízlágyító öblítése teljes szivattyúzással fejeződik be.

A vízlágyító minden elvégzett öblítése (melyből egynél több is lehet ugyanabban a ciklusban) további 5 perccel hosszabbíthatja meg a program

időtartamát, függetlenül attól, hogy a program elején vagy közepén történik meg.



A fejezetben említett minden fogyasztási értéket az aktuálisan érvényes szabványnak megfelelően, laboratóriumi mérések mellett, 2,5 mmol/l vízkeménységnél határoztak meg a 2019/2022 rendelet szerint (vízlágyító: 3. szint). A víz nyomása és hőmérséklete, valamint a hálózati feszültség ingadozásai módosíthatják az értékeket.

### 6.3 Az öblítőszer kiürülésére figyelmeztető jelzés

Az öblítőszer lehetővé teszi, hogy az edények folt- és csíkmentesen száradjanak. Az öblítőszer adagolása a forró vizes öblítési fázis alatt automatikusan történik.

Ha az öblítőszer-adagoló kiürült, az öblítőszer-adagoló kijelző világítani kezd, ami azt jelzi, hogy be kell tölteni öblítőszerrel. Amennyiben kizárólag kombinált mosogatószer-tablettákat használ, és a szárítási eredmények megfelelőek, az öblítőszer-adagoló feltöltésére figyelmeztető jelzés kikapcsolható. Azonban a legjobb szárítási eredmény érdekében mindig használjon öblítőszerrel.

Amennyiben öblítőszer nélkül használ normál mosogatószerrel vagy kombinált mosogatószer-tablettákat, kapcsolja be a figyelmeztetést, hogy az öblítőszer feltöltés kijelzője aktív maradjon.

### 6.4 Befejezés jelzőhang

A program végének jelzésére beállíthat egy hangjelzést.



Hangjelzések hallhatók akkor is, ha a készülék meghibásodik. Nincs lehetőség ezen jelzések kikapcsolására.

## 6.5 AirDry

A AirDry kiegészítő funkcióval jobb szárítási eredmény érhető el. A szárítási szakasz közben a készülék ajtaja automatikusan kinyílik, és nyitva marad.

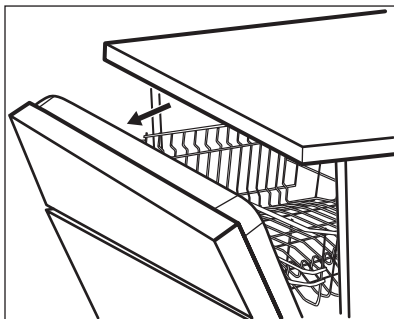

A AirDry kiegészítő funkció automatikusan bekapcsol minden program esetén.

A szárítási fázis és az ajtó nyitva tartásának időtartama a kiválasztott programtól és kiegészítő funkcióktól függően változik.

Amikor az AirDry funkció kinyitja az ajtót, a kijelzőn megjelenik a futó program fennmaradó időtartama.



### VIGYÁZAT!

Az automatikus ajtónyitást követő 2 percn belül ne próbálja meg az ajtót becsukni. Ez kárt tehet a készülékben.



### VIGYÁZAT!

Ha gyermekek férhetnek hozzá a készülékhez, javasoljuk, hogy kapcsolja ki az AirDry kiegészítő funkciót. Az ajtó automatikus kinyitása veszélyhelyzetet idézhet elő.



Amikor az AirDry kinyitja az ajtót, akkor elképzelhető, hogy a Beam-on-Floor nem lesz teljesen látható. A program befejeződésének ellenőrzését a kezelőpanel szemrevételezésével végezze el.

## 6.6 Nyomógomb hang

A kezelőpanelen lévő gombok megnyomásakor kattánó hang hallható. Ez a hangjelzés kikapcsolható.

## 6.7 Utolsó programválasztás

Beállíthatja az utoljára használt program és kiegészítő funkciók automatikus kiválasztását.

A legutolsó program az, amelyik teljesen véget ért, és mentése megtörtént a készülék kikapcsolása előtt. Ezután az automatikusan lesz kiválasztva a készülék bekapcsolása után.

Amikor a legutolsó program kiválasztása le van tiltva, ECO az alapértelmezett program.

# 7. AZ ELSŐ HASZNÁLAT ELŐTT

1. **Ellenőrizze, hogy a vízlágyító aktuális szintje megfelel-e a használt víz keménységének. Amennyiben nem, állítsa be a vízlágyító szintjét.**
2. Töltse fel sótartályt.
3. Töltse fel az öblítőszer-adagolót.
4. Nyissa ki a vízcsapot.
5. A gyártási folyamat maradványainak eltávolításához indítsa el a Quick programot. Ne használjon mosogatószert, és ne töltsen meg a kosarakat.

Miután elindít egy programot, a készülék kb. 5 percn keresztül regenerálja a vízlágyítóban lévő gyantát. A mosogatási fázis csak akkor kezdődik meg, amikor a fenti művelet véget ért. Ez a műveletsor rendszeres időközönként ismétlődik.



## 7.1 Sótartály



### VIGYÁZAT!

Csak mosogatógépekhez készült durva só használjon. A finom só növeli a korrózió veszélyét.

A só a vízlágyítóban a gyanta regenerálására, valamint a napi használat során a megfelelő mosogatási eredmény biztosítására szolgál.

## A sótartály feltöltése

1. Csavarja le a sótartály kupakját az óramutató járásával ellenkező irányba.
2. Öntsön 1 liter vizet a sótartályba (csak az első alkalommal).
3. Töltse fel a sótartályt 1 kg speciális sóval (vagy amíg teljesen fel nem töltődik).

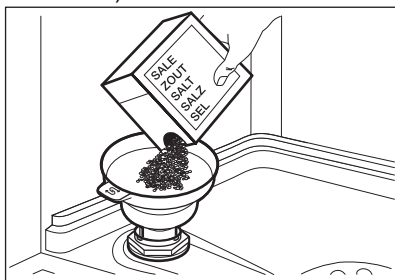

4. Óvatosan rázza meg a tölcserít a fogantyújánál, hogy a legutolsó szemcse is betöltődjön.
5. Távolítsa el a sótartály nyílása körül lévő só.

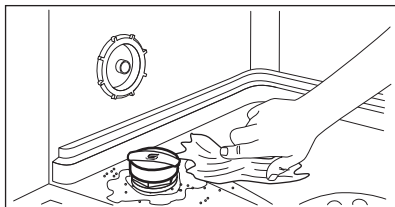

6. Csavarja vissza a kupakot az óramutató járásával megegyező irányban a sótartály bezárásához.



### VIGYÁZAT!

Víz és só juthat ki a töltés során a sótartályból. Miután feltöltötte a sótartályt, azonnal indítsa el a mosogatóprogramot a korrózió megelőzése érdekében.

## 7.2 Az öblítőadagoló feltöltése

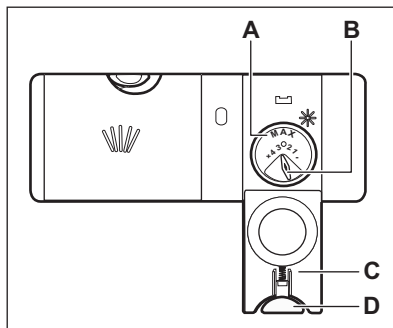

### VIGYÁZAT!

A (A) rekesz csak az öblítőszer számára van fenntartva. Ne töltsön bele mosogatószert.



### VIGYÁZAT!

Csak mosogatógépekhez készült öblítőszer használjon.

1. A kioldó gomb (D) megnyomásával nyissa ki a fedelet (C).
2. Töltse az öblítőszer az adagolóba (A) a „max” töltöttségi szint jelzésig.
3. A kiömlött öblítőszer nedvszívó törőkendővel távolítsa el, hogy a mosogatóprogram alatt megakadályozza a túlzott habképződést.
4. Zárja be a fedelet. Ügyeljen arra, hogy a kioldó gomb a helyére rögzüljön.

- i** Lehetősége van átállítani az öblítőszer adagolási mennyiségét a választókapcsoló **(B)** 1 (legkisebb mennyiség) és 4 vagy 6 (legnagyobb mennyiség) helyzetbe történő állításával.

## 8. NAPI HASZNÁLAT

1. Nyissa ki a vízcsapot.
2. Tartsa nyomva a **⏸** gombot, amíg a készülék be nem kapcsol.
3. Töltse fel sótartályt, ha az üres.
4. Töltse fel az öblítőszer-adagolót, ha az üres.
5. Pakolja meg megfelelően a kosarakat.
6. Töltse be a mosogatószeret.
7. Válasszon ki és indítson el egy programot.
8. Zárja el a vízcsapot, amikor a program véget ér.

### 8.1 A mosogatószer használata

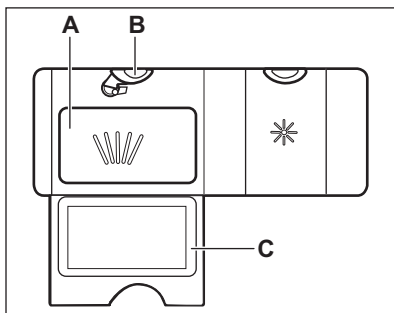

1. A kioldó gomb **(B)** megnyomásával nyissa ki a fedelet **(C)**.
2. Töltse a mosogatószeret (por vagy tableta) a rekeszbe **(A)**.
3. Ha előmosás kiegészítő funkcióval rendelkezik a program, tegyen egy kevés mosogatószeret a készülék ajtajának belső részébe.
4. Zárja be a fedelet. Ügyeljen arra, hogy a kioldó gomb a helyére rögzüljön.

- i** Az adagolandó mosogatószer-mennyiséggel kapcsolatos további tájékoztatásért olvassa el a termék csomagolásán található gyártói útmutatásokat. A normál mértékben szennyezett edények mosogatására általában 20 - 25 ml gél mosogatószer elegendő.

- i** A rekeszbe **(A)** ne töltsön 30 ml-nél több gél állagú mosogatószeret.

### 8.2 Program kiválasztása és elindítása a MY TIME választósáv segítségével

1. Húzza keresztül az ujját a MY TIME választósávon a megfelelő program kiválasztásához.
  - A kiválasztott program jelzőfényre világítani kezd.
  - Az ECOMETER jelzi a víz- és energiafogyasztás szintjét.
  - A kijelző a program időtartamát mutatja.
2. Szükség szerint kapcsolja be a megfelelő EXTRAS kiegészítő funkciót.
3. Csukja be a készülék ajtaját a program elindításához.

### 8.3 Az EXTRAS funkció bekapcsolása

1. Válasszon egy programot a MY TIME választósáv segítségével.

2. Nyomja meg a bekapcsolandó kiegészítő funkcióhoz tartozó gombot.
- A gombhoz társított jelzőfény világítani kezd.
  - A kijelző a program frissített időtartamát mutatja.
  - Az ECOMETER jelzi a víz- és energiafogyasztás frissített szintjét.

**i** Alapértelmezés szerint egy program elindítása előtt mindig be kell kapcsolni a megfelelő kiegészítő funkciókat. Ha az Utolsó programválasztás engedélyezett, a mentett kiegészítő funkciók automatikusan bekapcsolnak a programmal együtt.

**i** A kiegészítő funkciókat a program működése közben nem lehet be- vagy kikapcsolni.

**i** Nem minden kiegészítő funkció kombinálható egymással.

**i** A kiegészítő funkciók használata gyakran növeli a víz- és energiafogyasztást, valamint meghosszabbítja a program időtartamát.

## 8.4 Az AUTO Sense program elindítása

1. Nyomja meg a **AUTO Sense** gombot.
- A gombhoz társított jelzőfény világítani kezd.
  - A kijelző a program leghosszabb lehetséges időtartamát mutatja.
- i** A MY TIME és EXTRAS kiegészítő funkció nem használható ezzel a programmal.
2. Csukja be a készülék ajtaját a program elindításához.

A készülék érzékeli a töltet típusát, és ennek megfelelő mosogatási ciklust állít be. A ciklus alatt az érzékelők többször bekapcsolnak, és a program kezdeti időtartama lerövidülhet.

## 8.5 A program indításának késleltetése

1. Válasszon ki egy programot.
2. Annyiszor nyomja meg a  gombot, amíg a kívánt késleltetés meg nem jelenik a kijelzőn (1 és 24 óra között).

A gombhoz társított jelzőfény világítani kezd.

3. Csukja be a készülék ajtaját a visszaszámlálás elindításához.

A visszaszámlálás alatt a késleltetési idő és a kiválasztott program nem módosítható.

Amikor a visszaszámlálás befejeződött, megkezdődik a program végrehajtása.

## 8.6 Visszaszámlálás alatt a késleltetett indítás leállítás

Tartsa nyomva 3 másodpercig a  gombot.

A készülék visszatér programválasztás üzemmódba.

**i** Ha törli a késleltetett indítást, ismét ki kell választania a programot.

## 8.7 Futó program törlése

Tartsa nyomva 3 másodpercig a  gombot.

A készülék visszatér programválasztás üzemmódba.

**i** Egy új mosogatóprogram elindítása előtt ellenőrizze, hogy van-e mosogatószer a mosogatószer-adagolóban.

## 8.8 Ajtónyitás a készülék működése közben

Ha kinyitja az ajtót egy program futása közben, a készülék leáll. Ez módosíthatja a program energiafogyasztását és időtartamát. Amikor ismét becsukja az

ajtót, a készülék a megszakítási ponttól folytatja a működést.



Ha a szárítási fázis alatt 30 másodpercnél hosszabb időre kinyitja az ajtót, az éppen futó program kikapcsol. Ez nem történik meg, ha az ajtót az AirDry funkció nyitja ki.

## 8.9 Az Auto Off funkció

Ha a készülék nem végez tevékenységet, az energiafogyasztás csökkentése érdekében ez a funkció kikapcsolja a készüléket.

A funkció az alábbiak esetén lép automatikusan működésbe:

- Miután a program véget ért.
- 5 perccel azután, ha a program nem indult el.

## 8.10 A program befejezése

Amikor a program kész, a kijelzőn megjelenik a **0:00** visszajelző.

Az Auto Off funkció automatikusan kikapcsolja a készüléket.

A be/ki gombon kívül egyik gomb sem működik.

# 9. HASZNOS TANÁCSOK ÉS JAVASLATOK

## 9.1 Általános

Kövesse az alábbi ötleteket, melyek optimális tisztítási és szárítási eredményt biztosítanak a napi használat során, valamint segítséget nyújtanak a környezet megővésében.

- Ha az edényeket mosogatógépben tisztítja a felhasználói útmutató utasításainak megfelelően, akkor általában alacsonyabb víz- és energiafogyasztás érhető el, mint a kézzel való mosogatásnál.
- A mosogatógépet teljesen pakolja meg a víz- és energiamegtakarítás érdekében. A legjobb tisztítási eredmény eléréséhez az evőeszközöket a kosarakban a használati útmutató szerint rendezze el, és ne pakolja túl a kosarakat.
- Az edényeket ne öblítse le kézzel előzetesen. Ez növeli a víz- és energiafogyasztást. Szükség szerint állítson be előmosogatás szakasszal rendelkező programot.
- A nagyobb ételmaradékokat távolítsa el az edényekről, továbbá őrítse ki a csészéket és poharakat, mielőtt behelyezi azokat a készülékbe.
- Mielőtt a készülékbe helyezné, áztassa be vagy finoman dörzsölje meg az erősen odaegett ételmaradványokat tartalmazó edényeket.
- Ügyeljen arra, hogy a kosarakban az edények ne érjenek egymáshoz,

illetve ne fedjék le egymást. Kizárólag ebben az esetben képes a víz megfelelően elérni és elmosogatni az edényeket.

- A mosogatószert, öblítőszert és sóot használhatja különállóan, vagy használjon kombinált mosogatószertablettákat (pl.: „Mind az 1-ben”). Kövesse a termék csomagolásán látható utasításokat.
- Válassza ki a töltet típusának és a szennyeződés mértékének megfelelő programot. A leghatékonyabb víz- és energiafogyasztás az ECO programmal érhető el.
- A vízkő lerakódásának megakadályozása a készülékben:
  - Töltse fel a sótartályt, amikor szükséges.
  - Az ajánlott mennyiségű mosogatószert és öblítőszert alkalmazza.
  - Ellenőrizze, hogy a vízlágyító aktuális szintje megfelel-e a használt víz keménységének.
  - Kövesse az „**Ápolás és tisztítás**” című fejezet utasításait.

## 9.2 Só, öblítőszert és mosogatószert használata

- Kizárólag mosogatógéphez forgalmazott só, öblítőszert és mosogatószert használjon. Egyéb termékek károsodást okozhatnak a készülékben.

- Az olyan környéken, ahol a víz kemény vagy nagyon kemény, javasoljuk a sima mosogatószer (további hatóanyagokkal nem rendelkező por, gél, tablettá), öblítőszer és só különálló használatát az optimális tisztítási és szárítási eredmény eléréséhez.
- Rövid programok során nem oldódnak fel teljesen a mosogatószer tabletták. A mosogatószer maradványok edényeken való lerakódásának megakadályozására hosszú programoknál használja a tablettákat.
- Mindig helyes mennyiségű mosogatószert használjon. Az elégtelen mennyiségű mosogatószer gyenge mosogatósi eredményhez, valamint vízkövesedéshez vagy az edények foltosodásához vezet. Ha túl sok mosogatószert alkalmaz lágy vagy lágyított víznél, az edényeken mosogatószer maradványok maradnak. A mosogatószer mennyiségét a vízkeménység alapján állítsa be. További információkért olvassa el a mosogatószer csomagolásán található útmutatásokat.
- Mindig helyes mennyiségű öblítőszer használjon. Az elégtelen mennyiségű öblítőszer csökkenti a szárítás eredményességét. Túl sok öblítőszer alkalmazása esetén az edényeken kékes réteg jön létre.
- Ügyeljen arra, hogy a vízlágyító szintje megfelelő legyen. Ha a szint túl magas, a vízben a só megnövelt mennyisége az evőeszközök rozsdásodását eredményezheti.

### 9.3 Mit tegyek, ha szeretném abbahagyni a kombinált mosogatószer-tabletták használatát?

Külön mosogatószer, só és öblítőszer használatának megkezdése előtt végezze el az alábbi lépéseket:

1. Állítsa be a legmagasabb szintet a vízlágyítóban.
2. Ellenőrizze, hogy tele van-e a sótartály és az öblítőszer-adagoló.

3. Indítsa el a Quick programot. Ne töltsön be mosogatószert, és ne töltsen meg a kosarakat.
4. A program lefutása után állítsa be a vízlágyítót a lakhelyén levő vízkeménységnek megfelelően.
5. Állítsa be az adagolt öblítőszer mennyiségét.

### 9.4 Programindítás előtt

A kiválasztott program elindítása előtt győződjön meg az alábbiakról:

- A szűrők tiszták, illetve a helyükön vannak.
- A sótartály kupakja rendesen záródik.
- A szórókárok nincsenek eltömődve.
- Van elegendő só és öblítőszer (ha nem kombinált mosogatószer-tablettákat használ).
- Megfelelő az edények elhelyezése a kosarakban.
- A kiválasztott program megfelel a töltet típusának és a szennyeződés mértékének.
- Mindig megfelelő mennyiségű mosogatószer van a gépben.

### 9.5 A kosarak bepakolása

- Mindig a kosarak teljes területét használja.
- A készülékben kizárólag mosogatógépben mosható eszközöket tisztítson.
- Ne tisztítson a készülékben fából, szaruból, alumíniumból, ónból és sárgarézből készült tárgyakat, mivel azok megrepedhetnek, elgörbülhetnek, elszíneződhetnek, vagy felületük rücskössé válhat.
- Ne mosson a készülékben vizet felszívó darabokat (szivacsot, háztartási rongyot).
- Az üreges tárgyakat (pl. csészek, poharak és lábasok) nyílásukkal lefelé tegye be.
- Ügyeljen arra, hogy a poharak ne érnének egymáshoz.
- A könnyebb darabokat helyezze a felső kosárba. Ügyeljen arra, hogy az eszközök ne mozdulhassanak el.
- Az evőeszközöket és a kisebb tárgyakat helyezze az evőeszközkosárba.

- A program elindítása előtt győződjön meg arról, hogy a szűrőkarok szabadon mozoghatnak.

## 9.6 A kosarak kipakolása

1. Hagyja lehűlni az edényeket, mielőtt kipakolná a készülékből. A forró edények könnyebben megsérülnek.

2. Először az alsó kosarat, majd a felső kosarat ürítse ki.



A program befejezése után még víz maradhat a készülék belső felületein.

# 10. ÁPOLÁS ÉS TISZTÍTÁS



### FIGYELMEZTETÉS!

A Machine Care program futtatásától eltérő bármilyen karbantartás előtt kapcsolja ki a készüléket, és húzza ki a hálózati csatlakozódugót a csatlakozóaljzatból.



Az elszennyeződött szűrők és az eltömődött szűrőkarok rontják a mosogatás eredményességét. Rendszeresen ellenőrizze, és szükség esetén tisztítsa meg azokat.

## 10.1 Machine Care

A Machine Care programmal hatékonyan megtisztíthatja a készülék belsejét. A program eltávolítja a vízkövet és a zsírlerakódásokat is.

Amikor a készülék azt érzékeli, hogy tisztítás szükséges, a  visszajelző világítani kezd. Indítsa el a Machine Care programot a készülék belsejének tisztításához.



### A Machine Care program mentése



A Machine Care program elindítása előtt tisztítsa meg a szűrőket és szűrőkarokat.

1. Használjon kifejezetten mosogatógépekhez tervezett vízköoldót vagy tisztítószert. Kövesse a termék csomagolásán látható utasításokat. Ne tegyen edényeket a kosarakba.

2. Tartsa egyszerre lenyomva a + és **AUTO** Sense gombot kb. 3 másodpercig.

Az  és + visszajelző villog. A kijelzőn a program időtartama látható.

3. Csupkja be a készülék ajtaját a program elindításához.

Amikor a program befejeződik, az  visszajelző kialszik.

## 10.2 Belső tisztítás

- Egy puha, nedves ronggyal gondosan tisztítsa meg a készüléket, beleértve az ajtó gumi tömítését.
- Ne használjon súrolószert, súrolószivacsot, éles eszközt, erős vegyszert, fémszivacsot vagy oldószereket.
- A készülék hatékonyságának megőrzése érdekében legalább kéthavonta egyszer használjon mosogatógépekhez kifejlesztett speciális tisztítószert. Gondosan kövesse a termék csomagolásán található útmutatásokat.
- Az optimális tisztítás érdekében indítsa el a Machine Care programot.

## 10.3 Idegen tárgyak eltávolítása

Ellenőrizze a szűrőket és a vízgyűjtőt a mosogatógép minden használata után. Az idegen tárgyak (pl. üveg-, műanyag-, csont- vagy fogpiszkálódarabok stb.) csökkentik a készülék tisztítási teljesítményét, és kárt okozhatnak a leeresztő szivattyúban.

**VIGYÁZAT!**

Ha az idegen tárgyak eltávolítása nem sikerül, akkor forduljon a márkaszervizhez.

1. A szűrőrendszer szétszerelését ezen fejezet utasításai szerint végezze el.
2. Az idegen tárgyakat manuálisan távolítsa el.
3. A szűrők összeszerelését ezen fejezet utasításai szerint végezze el.

**10.4 Külső tisztítás**

- A készüléket puha, nedves ruhával tisztítsa.
- Csak semleges tisztítószerrel használjon.
- Ne használjon súrolószerrel, súrolószivacsot vagy oldószereket.

**10.5 A szűrők tisztítása**

A szűrőrendszer 3 részből áll.

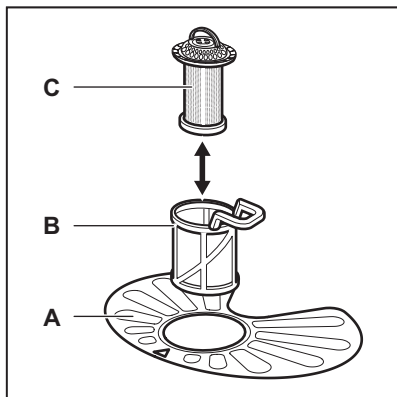

1. Az óramutató járásával ellentétesen fordítsa el a (B) szűrőt, és vegye ki.

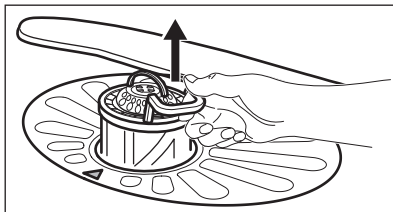
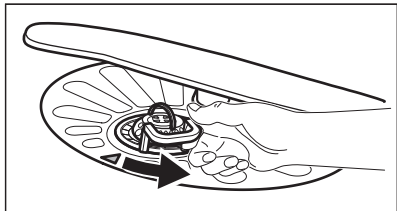

2. Húzza ki a (C) szűrőt a (B) szűrőből.
3. Vegye ki a lapos szűrőt (A).

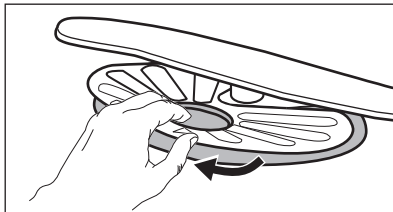

4. Vízrel tisztítsa meg a szűrőket.

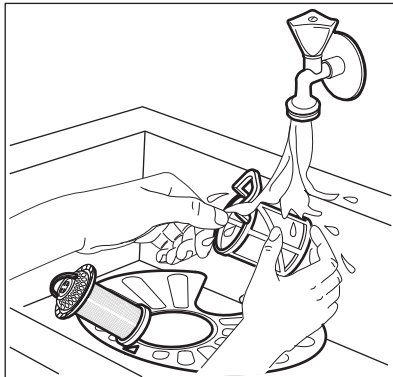

5. Győződjön meg arról, hogy nincs ételmaradvány vagy egyéb szennyeződés a vízgyűjtőben vagy annak széle körül.
6. Tegye vissza a lapos szűrőt (A) a helyére. Ügyeljen arra, hogy megfelelően helyezkedjen el a két vezetősín alatt.

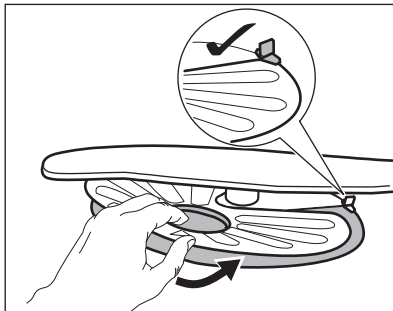

7. Szerelje vissza a szűrőket (B) és (C).
8. Tegye vissza a szűrőt (B) a lapos szűrőbe (A). Az óramutató járásával megegyező irányban forgassa, amíg nem rögzül.

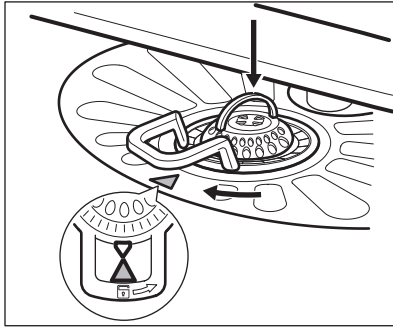

**VIGYÁZAT!**

A szűrők helytelen pozíciója nem kielégítő mosogatási eredményt okoz, és a készüléket is károsítja.

**10.6 Az alsó szórókar tisztítása**

Az alsó szórókar rendszeres tisztítását javasoljuk, így elkerülhető, hogy az ételmaradványok eltömítsék a kar furatait.

Az eltömődött furatok miatt előfordulhat, hogy a mosogatás eredménye nem lesz megfelelő.

1. Húzza fel az alsó szórókart az eltávolításhoz.

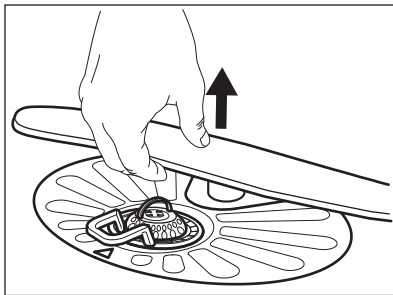

2. Tisztítsa meg a szórókart folyó víz alatt. Egy hegyes végű eszközzel, például fogvájóval távolítsa el a szennyeződések a furatokból.

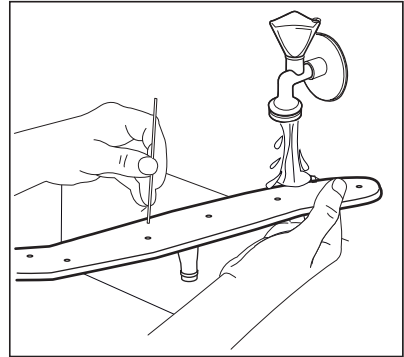

3. Visszahelyezéshez nyomja le a szórókart a helyére.

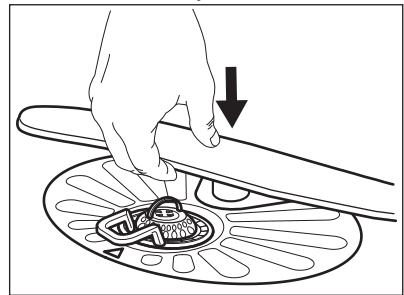



# 11. HIBAELHÁRÍTÁS



## FIGYELMEZTETÉS!

A készülék szakszerűtlen javítása veszélyt jelenthet a felhasználó számára.

Minden javítást képzett szakembernek kell elvégeznie.

Az esetleges problémákat lásd a lenti táblázatban.

Néhány probléma esetén a kijelzőn megjelenhet egy riasztási kód.

**Az előforduló hibák többsége anélkül megoldható, hogy hivatalos szervizhez kellene fordulni.**

Hiba és riasztási kód	Lehetséges ok és megoldás
A készüléket nem lehet bekapcsolni.	<ul style="list-style-type: none"> <li>Győződjön meg róla, hogy a hálózati csatlakozó csatlakoztatva van a hálózati aljzathoz.</li> <li>Győződjön meg róla, hogy nincs kioldott biztosíték a biztosítékdobozban.</li> </ul>
A program nem indul el.	<ul style="list-style-type: none"> <li>Ellenőrizze, hogy az ajtó megfelelően be van-e zárva.</li> <li>Ha időkésleltetés van beállítva, törölje azt, vagy várja meg a visszaszámlálás befejeződését.</li> <li>A készülék regenerálja a vízlágyítóban lévő gyantát. A művelet körülbelül 5 percig tart.</li> </ul>
A készülék nem tölt be vizet. A kijelzőn a következő látható: <b>i10</b> vagy <b>i11</b> .	<ul style="list-style-type: none"> <li>Győződjön meg róla, hogy a vízvételi csap nyitva van.</li> <li>Győződjön meg róla, hogy a vízvételi forrásban lévő víznyomás nem túl alacsony-e. Az erre vonatkozó információkat a helyi vízügyi hatóságoktól szerezheti be.</li> <li>Győződjön meg róla, hogy a vízvételi csap nincs eldugulva.</li> <li>Ellenőrizze, hogy a befolyó cső szűrője nincs-e eltömődve.</li> <li>Ellenőrizze, hogy a leeresztő cső nincs-e megcsavarodva vagy megtörve.</li> </ul>
A készülék nem ereszti le a vizet. A kijelzőn a következő látható: <b>i20</b> .	<ul style="list-style-type: none"> <li>Győződjön meg róla, hogy a szifon nincs eltömődve.</li> <li>Ellenőrizze, hogy a belső szűrőrendszer nincs-e eltömődve.</li> <li>Ellenőrizze, hogy a vízleeresztő cső nincs-e megcsavarodva vagy megtörve.</li> </ul>
A túlcordulásgátló bekapcsolt. A kijelzőn a következő látható: <b>i30</b> .	<ul style="list-style-type: none"> <li>Zárja el a vízcsapot.</li> <li>Ellenőrizze, hogy megfelelően van-e üzembe helyezve a készülék.</li> <li>Ellenőrizze, hogy a kosarak a használati útmutatónak megfelelően vannak-e megtöltve.</li> </ul>

Hiba és riasztási kód	Lehetséges ok és megoldás
A vízszint-érzékelő meghibásodott. A kijelzőn a következő látható: <b>i41</b> - <b>i44</b> .	<ul style="list-style-type: none"> <li>Győződjön meg róla, hogy a szűrők tiszták.</li> <li>Kapcsolja ki, majd ismét be a készüléket.</li> </ul>
A mosogatószivattyú vagy a leeresztőszivattyú meghibásodott. A kijelzőn a következő látható: <b>i51</b> - <b>i59</b> vagy <b>i5A</b> - <b>i5F</b> .	<ul style="list-style-type: none"> <li>Kapcsolja ki, majd ismét be a készüléket.</li> </ul>
A készülék belsejében a víz hőmérséklete túl magas, vagy a hőmérséklet-érzékelő meghibásodott. A kijelzőn a következő látható: <b>i61</b> vagy <b>i69</b> .	<ul style="list-style-type: none"> <li>Ellenőrizze, hogy a belépő víz hőmérséklete nem haladja-e meg a 60 °C-ot.</li> <li>Kapcsolja ki, majd ismét be a készüléket.</li> </ul>
A készülék meghibásodott. A kijelzőn a következő látható: <b>iC0</b> vagy <b>iC3</b> .	<ul style="list-style-type: none"> <li>Kapcsolja ki, majd ismét be a készüléket.</li> </ul>
A készülékben a víz szintje túl magas. A kijelzőn a következő látható: <b>iF1</b> .	<ul style="list-style-type: none"> <li>Kapcsolja ki, majd ismét be a készüléket.</li> <li>Győződjön meg róla, hogy a szűrők tiszták.</li> <li>Ellenőrizze, hogy a kifolyócsó a padlótól számított megfelelő magasságban van-e felszerelve. Lásd az üzembé helyezési utasítást.</li> </ul>
A készülék működés közben többször leáll, majd elindul.	<ul style="list-style-type: none"> <li>Ez normális jelenség. Ez optimális tisztítást és energia-takarékos működést eredményez.</li> </ul>
A program túl hosszú ideig működik.	<ul style="list-style-type: none"> <li>Ha késleltetett indítás van beállítva, törölje azt, vagy várja meg a visszaszámlálás befejeződését.</li> <li>A kiegészítő funkciók növelik a program időtartamát.</li> </ul>
A megjelenített programidőtartam eltér a fogyasztási értékek táblázatában feltüntetett időtartamtól.	<ul style="list-style-type: none"> <li>Lásd a fogyasztási értékek táblázatát a „<b>Programkiválasztás</b>” c. szakaszban.</li> </ul>
A kijelzőn a hátralevő idő értéke növekszik, és majdnem a program befejezéséig tartó időre ugrik.	<ul style="list-style-type: none"> <li>Ez nem hiba. A készülék megfelelően üzemel.</li> </ul>
A készülék ajtájából enyhe szivárgás észlelhető.	<ul style="list-style-type: none"> <li>A készülék nem áll vízszintesen. A vízszintbe állításhoz lazítsa vagy húzza meg az állítható lábakat (ha vannak).</li> <li>A készülék ajtaja nem központosan áll az üstön. Állítson a hátsó lábon (ha van).</li> </ul>

Hiba és riasztási kód	Lehetséges ok és megoldás
Nehéz becsukni a készülék ajtaját.	<ul style="list-style-type: none"> <li>A készülék nem áll vízszintesen. A vízszintbe állításhoz lazítsa vagy húzza meg az állítható lábakat (ha vannak).</li> <li>Az edények és evőeszközök egyes részei kiállnak a kosarakból.</li> </ul>
A készülék ajtaja kinyílik a mosogatási ciklus közben.	<ul style="list-style-type: none"> <li>Az AirDry funkció be van kapcsolva. Ekkor kikapcsolhatja a funkciót. Lásd: „Alapbeállítások”.</li> </ul>
Csörgő vagy kopogó zaj hallatszik a készülék belsejéből.	<ul style="list-style-type: none"> <li>Az edények és evőeszközök elhelyezése nem megfelelő a kosarakban. Lásd a kosár megpakolására vonatkozó ismertetőt.</li> <li>Ellenőrizze, hogy a szórókarok szabadon mozognak-e.</li> </ul>
A hálózati megszakító a készülék miatt leold.	<ul style="list-style-type: none"> <li>A hálózati megszakító amperszáma nem elegendő az összes háztartási készülék egyszerre történő üzemeltetéséhez. Ellenőrizze a konnektor amperszámát és a megszakító kapacitását, és kapcsolja ki a használatban levő készülékek egyikét.</li> <li>Belső elektromos hiba a készülékben. Vegye fel a kapcsolatot egy hivatalos szervizzel.</li> </ul>

Miután ellenőrizte a készüléket, kapcsolja ki, majd kapcsolja be a készüléket. Ha a probléma ismét jelentkezik, akkor forduljon egy hivatalos szervizhez.

A táblázatban nem szereplő riasztási kódokkal kapcsolatban vegye fel a kapcsolatot egy hivatalos szervizzel.







#### FIGYELMEZTETÉS!

Nem javasoljuk a készülék használatát addig, amíg a probléma teljesen meg nem szűnik. Húzza ki a készülék dugaszát a konnektorból, és addig ne csatlakoztassa újra, míg nem biztos abban, hogy a készülék helyesen működik.

A PNC a készülék ajtaján levő adattáblán található. A PNC-t a kezelőpanelen is ellenőrizheti.

A PNC ellenőrzése előtt győződjön meg arról, hogy a készülék programválasztás üzemmódban van-e.

1. Tartsa egyszerre lenyomva a  és  **AUTO**<sub>Sense</sub> gombot kb. 3 másodpercig.
2. A kijelző megjeleníti a készülék PNC-jét.
2. A PNC megjelenítéséből való kilépéshez tartsa egyszerre nyomva a  és  **AUTO**<sub>Sense</sub> gombot kb. 3 másodpercig.

A készülék visszatér programválasztási üzemmódba.

## 11.1 A termékszám (PNC)

Ha a márkaszervizhez fordul, adja meg a készülék termékszámát.

## 11.2 A mosogatási és szárítási eredmény nem kielégítő

Probléma	Lehetséges ok és megoldás
A mosogatás eredménye nem kielégítő.	<ul style="list-style-type: none"> <li>Olvassa el a „<b>Napi használat</b>” és a „<b>Hasznos tanácsok és javaslatok</b>” c. fejezetet, valamint a kosár megtöltésére vonatkozó útmutatót.</li> <li>Használjon intenzívebb mosóprogramot.</li> <li>Kapcsolja be az ExtraPower kiegészítő funkciót a kiválasztott program mosogatási hatékonyságának növeléséhez.</li> <li>Tisztítsa meg a szórókar-fúvókákat és a szűrőt. Nézze meg az „<b>Ápolás és tisztítás</b>” című részt.</li> </ul>
A szárítás eredménye nem kielégítő.	<ul style="list-style-type: none"> <li>Az elmosogatott tárgyakat túl hosszú ideig hagyta a zárt készülékben. Kapcsolja be az AirDry funkciót az ajtó automatikus kinyitásának beállításához és a szárítási hatékonyság növeléséhez.</li> <li>Nincs a készülékben öblítőszer, vagy nem elegendő az adagolt öblítőszer mennyisége. Töltse fel az öblítőszer-adagolót, vagy állítsa az öblítőszer adagolási szintjét magasabb fokozatra.</li> <li>A probléma forrása lehet maga az öblítőszer is.</li> <li>Mindig használjon öblítőszeret, még akkor is, ha kombinált mosogatószer-tablettákat használ.</li> <li>Szükséges lehet a műanyag evőeszközök és edények törölközővel való szárítása.</li> <li>A programnak nincs szárítási szakasza. Lásd a „<b>Programok áttekintése</b>” c. fejezetet.</li> </ul>
Fehér vonalak és kékes bevonat látható a poharakon és az edényeken.	<ul style="list-style-type: none"> <li>Túl nagy volt az adagolt öblítőszer mennyisége. Állítsa be alacsonyabb szintre az öblítőszer adagolását.</li> <li>Túl sok volt a mosogatószer.</li> </ul>
Foltok és megszáradt vízcseppnyomok vannak a poharakon és az edényeken.	<ul style="list-style-type: none"> <li>Nem megfelelő az adagolt öblítőszer mennyisége. Állítsa be magasabb szintre az öblítőszer adagolását.</li> <li>A probléma forrása lehet maga az öblítőszer is.</li> </ul>
A készülék belseje nedves.	<ul style="list-style-type: none"> <li>Ez nem hibajelenség. A pára lecsapódik a készülék belső felületein.</li> </ul>
Szokatlan habképződés mosogatás közben.	<ul style="list-style-type: none"> <li>Csak mosogatógéphez készült, speciális mosogatószeret használjon.</li> <li>Próbálja ki egy másik gyártótól származó mosogatószeret.</li> <li>Ne végezzen előöblítést folyó víz alatt.</li> </ul>
Rozsdafoltok láthatók az evőeszközökön.	<ul style="list-style-type: none"> <li>Túl sok a só a mosogatáshoz használt vízben. Lásd a „<b>A vízlágyító</b>” c. fejezetet.</li> <li>Ezüst és rozsdamentes evőeszközöket helyezett egymás mellé. Ne helyezzen egymáshoz közel ezüst és rozsdamentes tárgyakat.</li> </ul>

Probléma	Lehetséges ok és megoldás
Mosogatószer marad a program végén a mosogatószer-adagolóban.	<ul style="list-style-type: none"> <li>• A mosogatószer-tabletta beragadt az adagolóba, és ezért nem mosta ki a víz.</li> <li>• A víz nem tudja kimosni a mosogatószer-t az adagolóból. Győződjön meg róla, hogy a szűrőkarok útja szabad, illetve, hogy azok nincsenek eltömődve.</li> <li>• Ellenőrizze, hogy a kosarakba helyezett eszközök nem akadályozzák-e a mosogatószer-adagoló fedelének kinyitását.</li> </ul>
A készülék belsejében kellemetlen szag észlelhető.	<ul style="list-style-type: none"> <li>• Lásd a „<b>Belső tisztítás</b>” című szakaszt.</li> <li>• Indítsa el a Machine Care programot vízköoldó vagy mosogatógépekhez tervezett tisztítószer használatával.</li> </ul>
Vízkölerakódás látható az evőeszközökön, az üstön és az ajtó belsején.	<ul style="list-style-type: none"> <li>• A só szintje alacsony; ellenőrizze a feltöltés visszajelzőt.</li> <li>• A sótartály kupakja nem záródik rendesen.</li> <li>• A csapvíz kemény. Lásd „<b>A vízlágyító</b>” c. fejezetet.</li> <li>• A só használata és a vízlágyító regenerálása akkor is szükséges, ha kombinált tablettát használ. Lásd „<b>A vízlágyító</b>” c. fejezetet.</li> <li>• Indítsa el a Machine Care programot mosogatógépekhez tervezett vízköoldó használatával.</li> <li>• Ha továbbra is vízkőmaradványokat észlel, megfelelő tisztítószerrel tisztítsa meg a készüléket.</li> <li>• Próbáljon ki másik mosogatószer-t.</li> <li>• Forduljon a mosogatószer gyártójának ügyfélszolgálatához.</li> </ul>
Az edények fénytelené váltak, elszíneződtek vagy sérültek.	<ul style="list-style-type: none"> <li>• Ellenőrizze, hogy kizárólag mosogatógépben tisztítható tárgyakat helyezett-e a készülékbe.</li> <li>• Óvatosan végezze a kosarakba való be- és kipakolást. Lásd a kosár megpakolására vonatkozó ismertetőt.</li> <li>• A kényes darabokat helyezze a felső kosárba.</li> <li>• Kapcsolja be a GlassCare kiegészítő funkciót az üvegedények és egyéb kényes tárgyak speciális kezeléséhez.</li> </ul>



A lehetséges okokat lásd „**Az első használat előtt**”, a „**Napi használat**” vagy a „**Hasznos tanácsok és javaslatok**” című fejezetben.

## 12. MŰSZAKI INFORMÁCIÓ

Méretek

Szélesség / magasság / mélység (mm) 596 / 818 - 898 / 550

Elektromos csatlakozás <sup>1)</sup>	Feszültség (V)	220 - 240
	Frekvencia (Hz)	50
Víznyomás	Min. / max. bar (MPa)	0.5 (0.05) / 8 (0.8)
Vízellátás	Hideg víz vagy melegvíz <sup>2)</sup>	max. 60 °C
Kapacitás	Teríték beállítások	13

1) Lásd az adattáblán lévő egyéb értékeket.

2) Ha a melegvíz alternatív energiaforrásból származik (pl. napelemek), akkor az energiafogyasztás csökkentése érdekében használja a melegvíz-vezetékét.

## 12.1 Az EU EPREL adatbázisra mutató hivatkozás

A készülékhez mellékelt energiabesorolási címkén található QR-kód a készülék EU EPREL adatbázisban való regisztrációjára mutató hivatkozást tartalmaz. A későbbi tájékozódás érdekében tartsa meg az energiabesorolási címkét a használati útmutatóval és a készülékhez mellékelt minden egyéb dokumentummal együtt.

A termék teljesítményére vonatkozó információk találhatóak az EU EPREL adatbázisban a <https://eprel.ec.europa.eu> hivatkozás, valamint a készülék adattábláján található modellnév és termékszám segítségével. Lapozza fel a „Termékleírás” című fejezetet.

Az energiabesorolási címkére vonatkozó részletes tájékoztatásért látogassa meg a [www.theenergylabel.eu](http://www.theenergylabel.eu) weboldalt.

## 13. KÖRNYEZETVÉDELMI TUDNIVALÓK

 következő jelzéssel ellátott anyagokat hasznosítsa újra. Újrahasznosításhoz tegye a megfelelő konténerekbe a csomagolást. Járuljon hozzá környezetünk és egészségünk védelméhez, és hasznosítsa újra az elektromos és elektronikus hulladékot. A

 tiltó szimbólummal ellátott készüléket ne dobja a háztartási hulladék közé. Juttassa el a készüléket a helyi újrahasznosító telepre, vagy lépjen kapcsolatba a hulladékkezelésért felelős hivatallal.



[www.aeg.com/shop](http://www.aeg.com/shop)



156813360-A-162022



**AEG**