

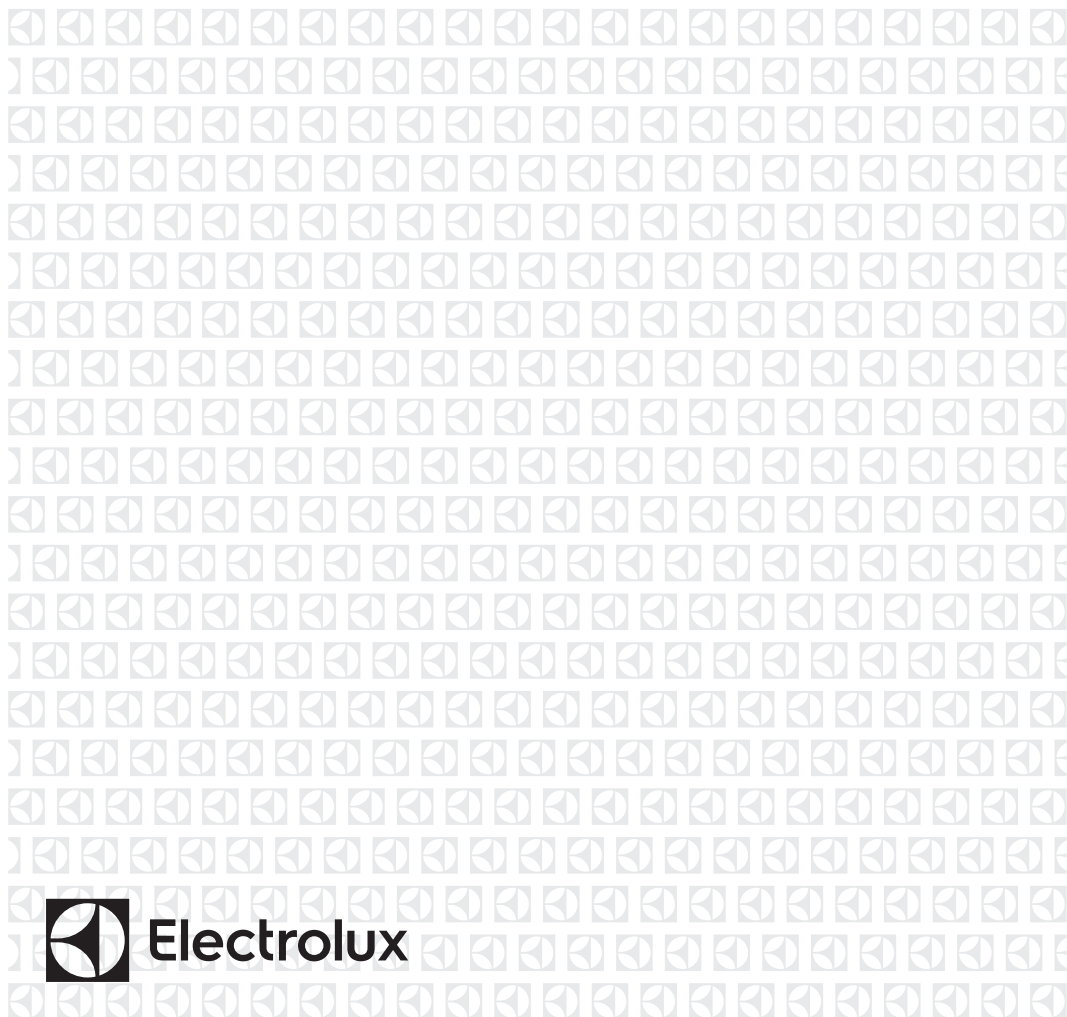

HU Mosogatógép
LT Indaplovė

Használati útmutató 2
Naudojimo instrukcija 31



TARTALOM

1. BIZTONSÁGI INFORMÁCIÓK.....	3
2. BIZTONSÁGI UTASÍTÁSOK.....	4
3. TERMÉKLEÍRÁS.....	7
4. KEZELŐPANEL.....	8
5. PROGRAMOK.....	8
6. BEÁLLÍTÁSOK.....	11
7. KIEGÉSZÍTŐ FUNKCIÓK.....	15
8. AZ ELSŐ HASZNÁLAT ELŐTT.....	16
9. MINDENNAPI HASZNÁLAT.....	17
10. HASZNOS TANÁCSOK ÉS JAVASLATOK.....	19
11. ÁPOLÁS ÉS TISZTÍTÁS.....	21
12. HIBAEHÁRÍTÁS.....	25
13. MŰSZAKI INFORMÁCIÓ.....	30
14. KÖRNYEZETVÉDELMI TUDNIVALÓK.....	30

GONDOLUNK ÖNRE

Köszönjük, hogy Electrolux készüléket választott. Egy olyan terméket választott, amely magában hordozza évtizedek szakmai tapasztalatát és innovációját. Zsenialitását és stílusos megjelenését az Ön igényei ihlették. Valahányszor csak használja, biztos lehet abban, hogy a benne foglalt tudás a siker garanciája. Üdvözljük az Electrolux honlapján

Látogasson el weboldalunkra az alábbiakért:



Használattal kapcsolatos tanácsok, prospektusok, hibaelhárítási, szerviz- és javítási információk kérése:

www.electrolux.com/support



Regisztrálja termékét a még kiválóbb szolgáltatásokért:

www.registerelectrolux.com



Tartozékok, segédanyagok és eredeti alkatrészek vásárlása a készülékhez:

www.electrolux.com/shop

ÜGYFÉLSZOLGÁLAT ÉS SZERVIZ

Mindig eredeti cserealkatrészeket használjon.

Amikor felveszi a kapcsolatot a hivatalos szervizközponttal, gondoskodjon arról, hogy a következő adatok kéznél legyenek: Típus, PNC (termékszám), sorozatszám.

Az információk az adattáblán találhatóak.

 Figyelem / Vigyázat – Biztonsági információk

 Általános információk és tanácsok

 Környezetvédelmi információk

A változtatások jogát fenntartjuk.

1. ⚠ BIZTONSÁGI INFORMÁCIÓK

Az üzembe helyezés és használat előtt gondosan olvassa el a mellékelt útmutatót. A gyártó nem vállal felelősséget a helytelen beszerelés vagy használat miatt keletkezett sérülésekért és károkért. Tartsa biztonságos és elérhető helyen az útmutatót, hogy szükség esetén mindig a rendelkezésére álljon.

1.1 Gyermekek és kiszolgáltatók személyek biztonsága

- Ezt a készüléket 8 év feletti gyermekek, csökkent fizikai, érzékelési vagy szellemi képességekkel rendelkező felnőttek, illetve megfelelő tudással vagy gyakorlattal nem rendelkező személyek csak felügyelet mellett, vagy abban az esetben használhatják, ha megfelelő oktatást kaptak a készülék biztonságos használatára, és megértik az esetleges veszélyeket.
- A 3 és 8 év közötti gyermekek, illetve a súlyos, komplex fogyatékossgal élő személyek állandó felügyelet nélkül nem tartózkodhatnak a készülék közelében.
- 3 évesnél fiatalabb gyermekek kizárólag folyamatos felügyelet mellett tartózkodhatnak a készülék közelében.
- Gondoskodni kell a gyermekek felügyeletéről, hogy ne játsszanak a készülékkel.
- A mosószeret tartsa távol a gyermekektől.
- A gyermekeket és a háziállatokat tartsa távol a készüléktől, amikor az ajtaja nyitva van.
- Gyermekek felügyelet nélkül nem végezhetnek tisztítási vagy karbantartási tevékenységet a készüléken.

1.2 Általános biztonság

- Ez a készülék kizárólag háztartási edények és evőeszközök tisztítására használható.

- Ezt a készüléket háztartási célú, beltérben történő használatra tervezték.
- Ez a készülék használható irodákban, szállodai vendégszobákban, panziókban, vendégházakban és más hasonló szálláshelyeken, ahol a használat nem haladja meg a háztartási használat (átlagos) szintjét.
- Ne változtassa meg a készülék műszaki jellemzőit.
- Az üzemi víznyomás (minimum és maximum) értékének 0.5 (0.05) / 10 (1.0) bar (MPa) között kell lennie
- Ne lépje túl a megengedett legnagyobb töltetet (15 teríték).
- Ha a hálózati kábel megsérül, azt a gyártónak vagy a hivatalos márkaszerviznek vagy más hasonlóan képzett személynek kell kicserélnie az elektromos veszélyhelyzet elkerülésének érdekében.
- FIGYELEM: A késeket és más, hegyes eszközöket helyezze a kosárba, a hegyükkel lefelé vagy vízszintesen.
- Tilos a készülék ajtaját felügyelet nélkül nyitva hagyni a véletlen rálépés elkerülése érdekében.
- Bármilyen karbantartás előtt kapcsolja ki a készüléket, és húzza ki a hálózati csatlakozódugót a csatlakozóaljzattól.
- A készülék tisztításához ne használjon nagy nyomású vízsugarat és/vagy gőzt.
- Ügyeljen arra, hogy a készülék alsó részén levő szellőzőnyílásokat (ha vannak) ne zárja le szőnyeg vagy egyéb tárgy.
- A készülék vízvezetékrendszerre történő csatlakoztatásához használja a mellékelt új tömlőkészletet. A régi tömlőket tilos újra használni.

2. BIZTONSÁGI UTASÍTÁSOK

2.1 Üzembe helyezés



FIGYELMEZTETÉS!

A készüléket csak képezített személy helyezheti üzembe.

- Távolítsa el az összes csomagolóanyagot.
- Ne helyezzen üzembe, és ne is használjon sérült készüléket.

- Tartsa be a készülékhez mellékelt üzembe helyezési útmutatóban foglaltakat.
- A készülék nehéz, ezért legyen körültekintő a mozgatásakor. Mindig használjon munkavédelmi kesztyűt és zárt lábbelit.
- Ne helyezze üzembe a készüléket olyan helyen, ahol a hőmérséklet $0\text{ }^{\circ}\text{C}$ alatt van.
- A készüléket az üzembe helyezési követelményeknek megfelelő, biztonságos helyre telepítse.

2.2 Elektromos csatlakozás



FIGYELMEZTETÉS!

Tűz- és áramütésveszély.

- Figyelem: a készüléket úgy tervezték, hogy az épületben lévő földelőcsatlakozáshoz kell telepíteni/ csatlakoztatni.
- Ellenőrizze, hogy az adattáblán szereplő adatok megfelelnek-e a helyi elektromos hálózat paramétereinek.
- Mindig megfelelően felszerelt, áramütés ellen védett aljzatot használjon.
- Ne használjon hálózati elosztókat és hosszabbító kábeleket.
- Ügyeljen a hálózati csatlakozódugó és a hálózati kábel épségére. Amennyiben a készülék hálózati vezetékét ki kell cserélni, a cserét márkaszervizünknél végeztesse el.
- Csak az üzembe helyezés befejezése után csatlakoztassa a hálózati csatlakozódugót a hálózati csatlakozóaljzatba. Ügyeljen arra, hogy a hálózati dugasz üzembe helyezés után is könnyen elérhető legyen.
- A készülék csatlakozásának bontására, soha ne a hálózati kábelnél fogva húzza ki a csatlakozódugót. A kábelt mindig a csatlakozódugónál fogva húzza ki.
- Ez a készülék 13 amperes hálózati csatlakozódugóval van felszerelve. Ha szükségessé válik a biztosíték cseréje a hálózati csatlakozódugóban, akkor egy 13 amperes ASTA (BS 1362) biztosítékra (Kizárólag az Egyesült Királyság és Írország).

2.3 Vízhálózatra csatlakoztatás

- Ügyeljen arra, hogy ne okozzon sérülést a vízcsöveken.
- Mielőtt új vagy hosszabb idő óta nem használt csövekhez csatlakoztatja javítás vagy új eszköz (pl. vízóra stb.) felszerelése után a készüléket, addig folyassa a vizet, amíg az teljesen ki nem tisztul.
- A készülék első használata közben és után ellenőrizze, hogy nem látható-e vízszivárgás.
- A befolyócső biztonsági szeleppel, valamint dupla bevonattal ellátott belső elektromos vezetékkel rendelkezik.

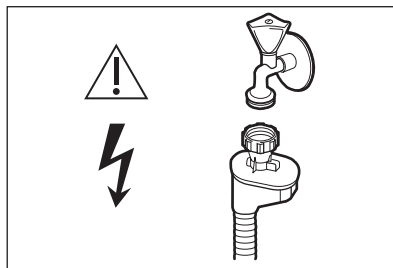

FIGYELMEZTETÉS!

Veszélyes feszültség.

- Ha a befolyócső megsérül, akkor azonnal zárja el a vízcsapot, majd húzza ki a csatlakozódugót a fali csatlakozóaljzattól. Forduljon a márkaszervizhez a befolyócső cseréje érdekében.

2.4 Használat

- Ne tegyen gyúlékony anyagot vagy gyúlékony anyaggal szennyezett tárgyat a készülékbe, annak közelébe, illetve annak tetejére.
- A mosogatószer veszélyesek. Kövesse a mosószer csomagolásán feltüntetett biztonsági utasításokat.
- Ne igya meg és nem játsszon a készülékben lévő vízzel.
- Az edényeket a mosogatógépből csak a mosogatóprogram lejártá után vegye ki. Egy kevés mosogatószer maradhat az edényeken.
- Ne helyezzen tárgyakat, illetve ne fejtse ki nyomást a készülék nyitott ajtajára.

- A készülékből forró gőz törhet ki, ha a program működése közben kinyitja az ajtót.

2.5 Szolgáltatások

- A készülék javítását bízza a márkaszervizre. Mindig eredeti cserealkatrészt használjon.
- Kérjük, ne feledje, hogy a házilag vagy nem szakértő által végzett javítás biztonsági következményekkel járhat, és érvénytelenítheti a jótállást.
- Az alábbi cserealkatrészek 7 évig lesznek elérhetők a modell gyártásának megszűnése után: motor, keringető- és ürítőszivattyú, fűtőberendezések és fűtőelemek, beleértve a hőszivattyúkat, csővezetékek és a kapcsolódó berendezések, beleértve a tömlőket, szelepeket, szűrőket és túlcsondulásgátlókat, az ajtómechanizmushoz kapcsolódó szerkezeti és belső részegységek, nyomtatott áramköri lapok, elektronikus kijelzők, nyomáskapcsolók, termosztátok és érzékelők, szoftver és a készülék belső szoftvere, beleértve a szoftver nullázását. Kérjük, ne feledje, hogy ezen cserealkatrészek némelyikét kizárólag szakértő szerelő szerezheti be, és nem mindegyik alkatrész társítható minden modellhez.
- Az alábbi cserealkatrészek 10 évig lesznek elérhetők a modell gyártásának megszűnése után: ajtózsanér és tömitések, egyéb tömitések, szűrőkarok, leeresztő szűrők, belső rácsok/tartók és műanyag kiszolgáló egységek, mint például a kosarak és fedelek.
- A termékben található izzó(k)ra és a külön kapható pótizzókra vonatkozó tudnivalók: Ezek az izzók arra készültek, hogy megfeleljenek a háztartási készülékekben fennálló szélsőséges fizikai feltételeknek, mint például hőmérséklet, rezgés, magas páratartalom, illetve arra használhatosak, hogy jelezzék a készülék működési állapotát. Nem alkalmasak egyéb felhasználásra, valamint helyiségek megvilágítására.

2.6 Ártalmatlanítás



FIGYELMEZTETÉS!

Sérülés- vagy fulladásveszély.

- Bontsa a készülék hálózati csatlakozását.
- Vágja le a hálózati tápkábelt, és helyezze a hulladékba.
- Szerelje le az ajtókilincset, hogy megakadályozza gyermekek és kedvenc állatok készülékben rekedését.

3. TERMÉKLEÍRÁS

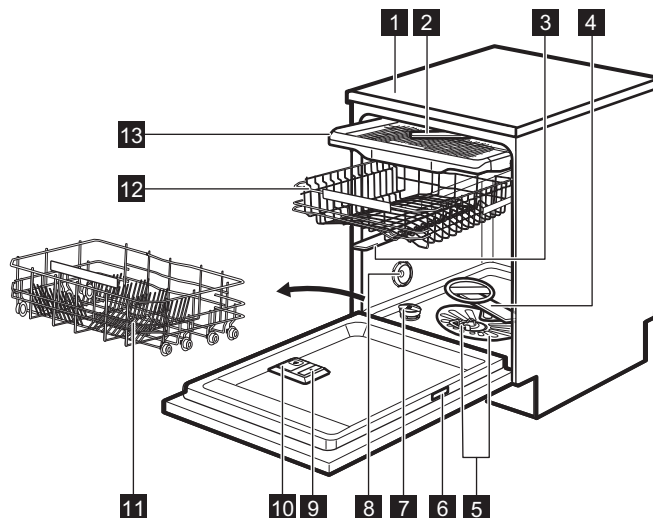

- | | |
|------------------------------|-----------------------------|
| 1 Munkalap | 8 Szellőző |
| 2 Mennyezeti szórókar | 9 Öblítőszer-adagoló |
| 3 Felső szórókar | 10 Mosószer-adagoló |
| 4 Alsó szórókar | 11 Alsó kosár |
| 5 Szűrők | 12 Felső kosár |
| 6 Adattábla | 13 Evőeszközfiók |
| 7 Sótartály | |

3.1 Beam-on-Floor

Az Beam-on-Floor fényjelzés a padlón, a készülék ajtaja alatt jelenik meg.

- A program elindításakor piros fényjelzés jelenik meg, és a program időtartama alatt bekapcsolva marad.
- Amikor a program befejeződött, a zöld fényjelzés világít.
- A készülék meghibásodásakor a piros fényjelzés villog.

i A készülék kikapcsolásakor az Beam-on-Floor kialszik.

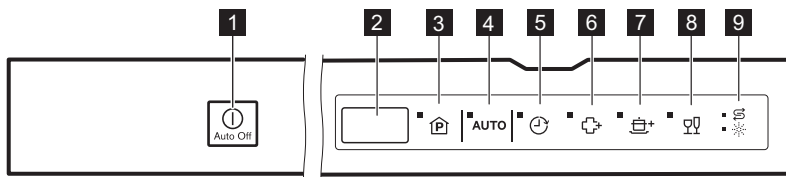

i Ha a szárítási fázis alatt az AirDry funkció be van kapcsolva, előfordulhat, hogy a padlón levő fényjelzés nem látható teljesen. A ciklus befejezésének ellenőrzését a kezelőpanel segítségével végezze el.

4. KEZELŐPANEL



- | | |
|-------------------------------|-----------------------------|
| 1 Be/ki gomb | 6 Extra Hygiene gomb |
| 2 Kijelzés | 7 Extra Power gomb |
| 3 Programválasztó gomb | 8 Glass Care gomb |
| 4 AUTO program gomb | 9 Visszajelzők |
| 5 Késleltetés gomb | |

4.1 Visszajelzők

Visszajelző	Leírás
	Só visszajelző. Akkor világít, ha a sótartályt fel kell tölteni. A program működése során ez a visszajelző sohasem világít.
	Öblítőszer visszajelző. Akkor világít, ha az öblítőszer adagolót fel kell tölteni. A program működése során ez a visszajelző sohasem világít.

5. PROGRAMOK

A táblázatban a programok számozása (P1, P2 stb.) a sorrendi elhelyezkedésüket jelzi a kezelőpanelen.

Előfordulhat, hogy a táblázatban a programok sorrendje nem egyezik meg a kezelőpanelen levő sorrendjükkel.

Program	Mosogatógép betöltés	Szennyezettség mértéke	Programszakaszok	Kiegészítő funkciók
P1 ECO 1)	Főzőedények, evőeszközök, edények és serpenyők	Normál mértékben, enyhén rászáradt étel	<ul style="list-style-type: none"> • Előmosás • Mosogatás 50 °C-on • Közbenső öblítés • Befejező öblítés 55 °C-on • Szárítás • AirDry ²⁾ 	<ul style="list-style-type: none"> • Extra Power • Glass Care • Extra Hygiene

Program	Mosogatógép betöltés	Szennyezettség mértéke	Programszakaszok	Kiegészítő funkciók
P2 160 min	Főzőedények, evőeszközök, edények és serpenyők	Normáltól erős mértékig rászáradt étel	<ul style="list-style-type: none"> • Előmosás • Mosogatás 60 °C-on • Közbenső öblítés • Befejező öblítés 60 °C-on • Szárítás • AirDry 2) 	<ul style="list-style-type: none"> • Extra Power • Glass Care • Extra Hygiene
P3 90 min	Főzőedények, evőeszközök, edények és serpenyők	Normál mértékben, enyhén rászáradt étel	<ul style="list-style-type: none"> • Mosogatás 60 °C-on • Közbenső öblítés • Befejező öblítés 55 °C-on • Szárítás • AirDry 2) 	<ul style="list-style-type: none"> • Extra Power • Glass Care • Extra Hygiene
P4 60 min	Főzőedények, evőeszközök	Friss vagy enyhén rászáradt ételmарadék	<ul style="list-style-type: none"> • Mosogatás 60 °C-on • Közbenső öblítés • Befejező öblítés 50 °C-on • AirDry 2) 	<ul style="list-style-type: none"> • Extra Power • Glass Care • Extra Hygiene
P5 30 min	Főzőedények, evőeszközök	Friss	<ul style="list-style-type: none"> • Mosogatás 50 °C-on • Közbenső öblítés • Befejező öblítés 45 °C-on • AirDry 2) 	<ul style="list-style-type: none"> • Extra Power • Glass Care • Extra Hygiene
P6 Rinse Hold 3)	Minden	Minden	<ul style="list-style-type: none"> • Előmosás 	
P7 Machine Care 4)	Nincs/egyik sem	A készülék belsejének tisztítása	<ul style="list-style-type: none"> • Tisztítás 70 °C-on • Közbenső öblítés • Befejező öblítés • AirDry 2) 	

Program	Mosogató-gép betöltés	Szennye-zettség mértéke	Programszakaszok	Kiegészítő funkciók
P8 AUTO 5)	Főzőedények, evőeszközök, edények és serpenyők	Minden	<ul style="list-style-type: none"> • Előmosás • Mosogatás 50 - 60 °C-on • Közbenső öblítés • Befejező öblítés 60 °C-on • Szárítás • AirDry ²⁾ 	

1) Ez a program a leghatékonyabb víz- és energiafogyasztást kínálja a normál mértékben szennyezett edények és evőeszközök mosogatásához. Ezt a programot használják tesztprogramként a bevizsgáló intézetek. Ez a program szolgál a 2019/2022 számú Ecodesign tanácsi rendeletnek (EU) való megfelelés megállapítására.

2) Automatikus ajtónyitás a szárítási fázisban. Olvassa el a „Beállítások” című részt.

3) Ezzel a programmal gyorsan leöblítheti az ételmaradványokat az edényekről, így megelőzheti a kellemetlen szagok kialakulását a készülékben. Ne használjon mosószer ehhez a programhoz.

4) Ezzel a programmal hatékonyan megtisztíthatja a készülék belsejét. A program eltávolítja a vízkövet és a zsírlerakódásokat is. Ezt a programot minimum 2 havonta le kell futtatni vízköoldó vagy mosogatógépekhez használatos tisztítószer használatával. Semmilyen edényt nem szabad a készülékbe helyezni.

5) A készülék érzékeli a kosarakba helyezett edények mennyiségét és szennyezettségét. A készülék automatikusan beállítja a szükséges hőmérsékletet és a vízmennyiséget, az energiafogyasztást és a program időtartamát.

5.1 Fogyasztási értékek

Program ^{1) 2)}	Víz (l)	Energia (kWh)	Időtartam (perc)
P1 ECO	11.0	0.860	240
P2 160 min	12.2	1.140	160
P3 90 min	11.0	0.970	90
P4 60 min	11.8	0.880	60
P5 30 min	10.9	0.610	30
P6 Rinse Hold	4.6	0.010	15
P7 Machine Care	10.5	0.590	60

Program 1) 2)	Víz (l)	Energia (kWh)	Időtartam (perc)
P8 AUTO	12.2	1.140	170

1) A víz nyomása és hőmérséklete, a hálózati feszültség ingadozásai, a kiegészítő funkciók, az edények mennyisége és a szennyeződés mértéke módosíthatja az értékeket.

2) A programokhoz tartozó értékek csak tájékoztató jellegűek a ECO program kivételével.

5.2 Információ a bevizsgáló intézetek számára

Ha a teljesítmény-tesztek (pl. EN60436 szerinti) végrehajtására vonatkozó információkra van szüksége, küldjön e-mailt a következő címre:

info.test@dishwasher-production.com

A kérdésben szerepeljen a termékszám (PNC), mely az adattáblán olvasható.

Minden egyéb, a mosogatógépet érintő kérdésben a készülékhez mellékelt szervizkönyv nyújt útmutatást.

6. BEÁLLÍTÁSOK

6.1 Programválasztás üzemmód és felhasználói üzemmód

Amikor a készülék programválasztás üzemmódban van, beállíthatja a megfelelő programot, és beléphet a felhasználói üzemmódba.

A felhasználói üzemmódban elérhető beállítások:

- A vízlágyító szintjének beállítása a vízkeménységnek megfelelően.
- Az öblítőszer hiányára figyelmeztető visszajelző bekapcsolása/ kikapcsolása.
- Az öblítőszer szintjének beállítása az előírt adagolásnak megfelelően.
- A program futásának végét jelző hangjelzés be- vagy kikapcsolása.
- A AirDry funkció bekapcsolása/ kikapcsolása.

Mivel a készülék a memóriájában tárolja a mentett beállításokat, nincs szükség a beállítására minden ciklus előtt.

A programválasztás üzemmód beállítása





A készülék programválasztás üzemmódban van, ha a **P1** programszám jelenik meg a kijelzőn.

Bekapcsolás után a készülék alapértelmezés szerint programválasztás üzemmódban van. Amennyiben nem, az alábbi módon állítsa be a programválasztás üzemmódot:

Nyomja meg és tartsa lenyomva egyszerre a **AUTO** és a  gombot, míg a készülék programválasztás üzemmódba nem lép.

Belépés felhasználói üzemmódba

Győződjön meg arról, hogy a készülék programválasztás üzemmódban van.

A felhasználói üzemmódba lépéshez egyszerre nyomja meg és tartsa lenyomva a **AUTO** és  gombokat, amíg a , **AUTO**, ,  és  visszajelzők villogni nem kezdenek, és a kijelző üressé nem válik.

6.2 A vízlágyító

A vízlágyító a vezetékes vízben található ásványi anyagok eltávolítására szolgál, amelyek hátrányosan befolyásolnák a mosogató eredményességét, valamint rongálnák a készüléket.

Annál keményebb a víz, minél többet tartalmaz ezekből az ásványi

anyagokból. A vízkeménységet különböző mértékegységekkel mérik.

A vízlágyítót a hálózati víz jellemző keménységéhez kell beállítani. A víz keménységét illetően a helyi vízműtől kaphat tájékoztatást. Állítsa be a vízlágyítót megfelelő szintre a jó mosogatósi eredmény biztosításához.

Vízkeménység

Német keménységi fok (°dH)	Francia keménységi fok (°fH)	mmol/l	Clarke keménységi fok	Vízlágyító szintje
47 - 50	84 - 90	8.4 - 9.0	58 - 63	10
43 - 46	76 - 83	7.6 - 8.3	53 - 57	9
37 - 42	65 - 75	6.5 - 7.5	46 - 52	8
29 - 36	51 - 64	5.1 - 6.4	36 - 45	7
23 - 28	40 - 50	4.0 - 5.0	28 - 35	6
19 - 22	33 - 39	3.3 - 3.9	23 - 27	5 ¹⁾
15 - 18	26 - 32	2.6 - 3.2	18 - 22	4
11 - 14	19 - 25	1.9 - 2.5	13 - 17	3
4 - 10	7 - 18	0.7 - 1.8	5 - 12	2
<4	<7	<0.7	< 5	1 ²⁾

1) Gyári beállítás.

2) Ne használjon sót ennél a szintnél.

A használt mosogatószer típusától függetlenül állítsa be a megfelelő vízkeménységet, hogy a só feltöltés visszajelző bekapcsolva maradjon.



A só tartalmazó kombinált mosogatószer-tabletták nem elég hatékonyak a kemény víz lágyításához.

Regenerálási eljárás

A vízlágyító helyes működéséhez a vízlágyító eszköz gyantáját rendszeresen regenerálni szükséges. Ez az eljárás automatikus, és része a mosogatógép normál működésének.

Amikor az előírt mennyiségű víz (lásd az értékeket a táblázatban) felhasználásra került az előző regenerálási eljárás óta, a

készülék egy új regenerálást indít a végső öblítés és a program vége között.

Vízlágyító szintje	Víz mennyisége (l)
1	250
2	100
3	62
4	47
5	25
6	17
7	10
8	5

Vízlágyító szintje	Víz mennyisége (l)
9	3
10	3

Ha a vízlágyító szintje magasra van állítva, akkor a regenerálás a program közepén is bekövetkezhet, még az öblítés előtt (kétszer a program során). A regenerálás elindítása nincs hatással a ciklus időtartamára, hacsak nem a program közepén vagy rövid szárítási szakasszal rendelkező program végén történik. Ezekben az esetekben a regenerálás meghosszabbítja a program teljes időtartamát további 5 perccel.

Következésképpen a vízlágyító 5 perc hosszúságú öblítése ugyanabban a ciklusban vagy a következő program elején kezdődhet el. Ez a tevékenység a program teljes vízfogyasztását további 4 literrel, míg teljes energiafogyasztását további 2 wattórával (Wh) növeli. A vízlágyító öblítése teljes szivattyúzással fejeződik be.

A vízlágyító minden elvégzett öblítése (melyből egynél több is lehet ugyanabban a ciklusban) további 5 perccel hosszabbíthatja meg a program időtartamát, függetlenül attól, hogy a program elején vagy közepén történik meg.



A fejezetben említett minden fogyasztási értéket az aktuálisan érvényes szabványnak megfelelően, laboratóriumi feltételek mellett, 2,5 mmol/l vízkeménységénél (vízlágyító: 3. szint) határozták meg az alábbi rendelet szerint: 2019/2022 .

A víz nyomása és hőmérséklete, valamint a hálózati feszültség ingadozásai módosíthatják az értékeket.

A vízlágyítószint beállítása

Győződjön meg arról, hogy a készülék felhasználói üzemmódban van.

1. Nyomja meg ezt: .
 - A **AUTO**, , és visszajelzők nem világítanak.
 - A visszajelző tovább villog.
 - A kijelző az aktuális beállítást mutatja: pl. $5 \text{ L} = 5\text{-ös szint}$.
2. Nyomja meg a gombot egymás után többször a beállítás módosításához.
3. Nyomja meg a be/ki gombot a beállítás megerősítéséhez.

6.3 Az öblítőszer kiürülésére figyelmeztető jelzés

Az öblítőszer lehetővé teszi, hogy az edények folt- és csíkmentesen száradjanak. Az öblítőszer az utolsó öblítés során automatikusan adagolja.

Ha az öblítőszer-adagoló kiürült, az öblítőszer-adagoló kijelzője világítani kezd. Amennyiben kizárólag kombinált mosogatószer-tablettákat használ, és a szárítási eredmények megfelelőek, az öblítőszer-adagoló feltöltésére figyelmeztető jelzés kikapcsolható. Azonban a legjobb szárítási eredmény érdekében mindig használjon öblítőszer.

Amennyiben öblítőszer nélkül használ normál mosogatószer vagy kombinált mosogatószer-tablettákat, kapcsolja be a figyelmeztetést, hogy az öblítőszer feltöltés kijelzője aktív maradjon.

Az öblítőszer kiürülésére figyelmeztető jelzés kikapcsolása

Győződjön meg arról, hogy a készülék felhasználói üzemmódban van.

1. Nyomja meg ezt: **AUTO**.
 - A , , és visszajelzők nem világítanak.
 - A **AUTO** visszajelző tovább villog.
 - A kijelző az aktuális beállítást mutatja.
 - = az öblítőszer kiürülésére figyelmeztető visszajelző kikapcsolva.

- $! d$ = az öblítőszer kiürülésére figyelmeztető visszajelző bekapcsolva.
2. A beállítás módosításához nyomja meg a **AUTO** gombot.
 3. A beállítás megerősítéséhez nyomja meg a be/ki gombot.







6.4 Öblítőszer szintje

Az öblítőszer adagolási mennyisége az 1. szint (legkisebb mennyiség) és 6. szint (legnagyobb mennyiség) között állítható be. A 0. szint kikapcsolja az öblítőszer-adagolót; ekkor nem történik öblítőszer-adagolás.

Gyári beállítás: 4. szint.

Az öblítőszer szintjének beállítása

Győződjön meg arról, hogy a készülék felhasználói üzemmódban van.

1. Nyomja meg ezt: 
 - A , **AUTO**,  és  visszajelzők nem világítanak.
 - A  visszajelző tovább villog.
 - A kijelző az aktuális beállítást mutatja: pl. **4A** = 4-es szint.
 - Az öblítőszer szintje 0A és 6A között helyezkedhet el, ahol a 0A azt jelenti, hogy öblítőszer nem kerül felhasználásra.
2. Nyomja meg a  gombot egymás után többször a beállítás módosításához.
3. A beállítás megerősítéséhez nyomja meg a be/ki gombot.







6.5 Hangjelzések

Hangjelzések hallhatók, ha a készülékben üzemmódban van. Nincs lehetőség ezen hangjelzések kikapcsolására.

Amikor a program lejár, szintén egy hangjelzés hallható. Alapértelmezésben ez a hangjelzés ki van kapcsolva, azonban van lehetőség a bekapcsolására.

A program futásának végét jelző hangjelzés bekapcsolása

Győződjön meg arról, hogy a készülék felhasználói üzemmódban van.

1. Nyomja meg ezt: 
 - A , **AUTO**,  és  visszajelzők nem világítanak.
 - A  visszajelző tovább villog.
 - A kijelző az aktuális beállítást mutatja.
 - $! b$ = hangjelzés kikapcsolva.
 - $! b$ = hangjelzés bekapcsolva.
2. A beállítás módosításához nyomja meg a  gombot.
3. A beállítás megerősítéséhez nyomja meg a be/ki gombot.

6.6 AirDry

Az AirDry kiegészítő funkció javítja a szárítási eredményt, alacsonyabb energiafogyasztás mellett. A szárítási szakasz közben a készülék ajtaja automatikusan kinyílik, és nyitva marad.

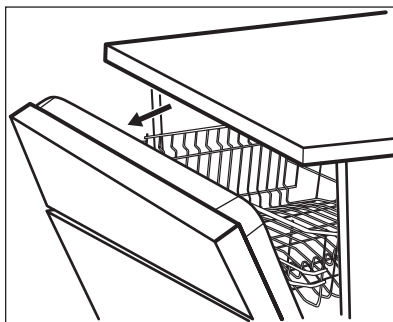

Az AirDry kiegészítő funkció automatikusan bekapcsol minden program esetén, a Rinse Hold kivételével (ha rendelkezésre áll).

A szárítási fázis és az ajtó nyitva tartásának időtartama a kiválasztott programtól és kiegészítő funkcióktól függően változik.

Amikor az AirDry funkció kinyitja az ajtót, a kijelzőn megjelenik a futó program fennmaradó időtartama.

**VIGYÁZAT!**

Az automatikus ajtónyitást követő 2 percen belül ne próbálja meg az ajtót becsukni. Ez kárt tehet a készülékben.

Ha ezután az ajtó legalább 3 percig csukva marad, az éppen futó program befejeződik.

**VIGYÁZAT!**

Ha gyermekek férhetnek hozzá a készülékhez, javasoljuk, hogy kapcsolja ki az AirDry kiegészítő funkciót. Az ajtó automatikus kinyitása veszélyhelyzetet idézhet elő.

7. KIEGÉSZÍTŐ FUNKCIÓK



A program elindítása előtt mindig be kell kapcsolni a megfelelő kiegészítő funkciókat. A kiegészítő funkciókat a program működése közben nem lehet be- vagy kikapcsolni.



Nem minden kiegészítő funkció kompatibilis egymással. Ha egymással nem kombinálható kiegészítő funkciókat választ, a készülék automatikusan kikapcsol egy vagy több funkciót. Csak az aktív kiegészítő funkciók visszajelzői világítanak.











Amennyiben egy kiegészítő funkció nem alkalmazható a programhoz, a hozzá tartozó visszajelző nem világít, vagy néhány másodpercig gyorsan villog, majd elalszik.



A kiegészítő funkciók használata befolyásolhatja a víz- és energiafogyasztást, illetve a program időtartamát.

A AirDry kiegészítő funkció kikapcsolása

Győződjön meg arról, hogy a készülék felhasználói üzemmódban van.

1. Nyomja meg ezt: .
 - A , **AUTO**,  és  visszajelzők nem világítanak.
 - A  visszajelző tovább villog.
 - A kijelző az aktuális beállítást mutatja.
 -  = AirDry kikapcsolva.
 -  = AirDry bekapcsolva.
2. A beállítás módosításához nyomja meg a  gombot.
3. A beállítás megerősítéséhez nyomja meg a be/ki gombot.

7.1 Extra Hygiene

Ez a kiegészítő funkció jobb tisztítást eredményez azáltal, hogy a hőmérsékletet legalább 10 percen keresztül 65 és 70 °C között tartja az utolsó öblítési fázisban.

A Extra Hygiene funkció bekapcsolása

Nyomja meg a  gombot. Világít a megfelelő visszajelző. A kijelző a program frissített időtartamát mutatja.

7.2 Extra Power

Ez a kiegészítő funkció javítja a beállított program mosogatási hatékonyságát. Növeli a mosogatási hőmérsékletet és időtartamot.

A Extra Power kiegészítő funkció bekapcsolása

Nyomja meg ezt: . Világít a megfelelő visszajelző. A kijelző a program frissített időtartamát mutatja.

7.3 Glass Care

Ez a kiegészítő funkció a kényes tárgyakat, különösen az üvegedényeket óvja a sérüléstől. Meggátolja a kiválasztott programnál a mosogatási hőmérséklet gyors változásait, és lecsökkenti azt 45 °C értékre.

A Glass Care kiegészítő funkció bekapcsolása

Nyomja meg ezt: 

Világít a megfelelő visszajelző.

A kijelző a program frissített időtartamát mutatja.

8. AZ ELSŐ HASZNÁLAT ELŐTT

1. **Ellenőrizze, hogy a vízlágyító aktuális szintje megfelel-e a használt víz keménységének. Amennyiben nem, állítsa be a vízlágyító szintjét.**
2. Töltse fel sótartályt.
3. Töltse fel az öblítőszer-adagolót.
4. Nyissa ki a vízcsapot.
5. A készülékben levő gyártási maradványok eltávolításához indítson el egy mosogatóprogramot. Ne használjon mosogatószert, és ne töltsen meg a kosarakat.

Miután elindít egy programot, a készülék kb. 5 percen keresztül regenerálja a vízlágyítóban lévő gyantát. A mosogatási fázis csak akkor kezdődik meg, amikor a fenti művelet véget ért. Ez a művelet sor rendszeres időközönként ismétlődik.

8.1 Sótartály



VIGYÁZAT!

Csak mosogatógépekhez készült durva só használjon. A finom só növeli a korrózió veszélyét.

A só a vízlágyítóban a gyanta regenerálására, valamint a napi használat során a megfelelő mosogatási eredmény biztosítására szolgál.

A sótartály feltöltése

1. Csavarja le a sótartály kupakját az óramutató járásával ellenkező irányba.
2. Öntsön 1 liter vizet a sótartályba (csak az első alkalommal).
3. Töltse fel a sótartályt regeneráló sóval (amíg teljesen fel nem töltődik).

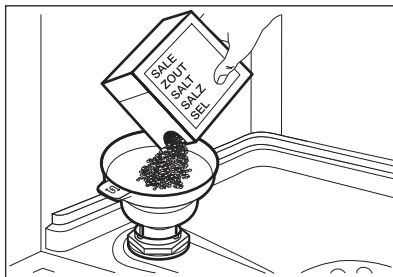

4. Óvatosan rázza meg a tölcserít a fogantyújánál, hogy a legutolsó szemcse is betöltődjön.
5. Távolítsa el a sótartály nyílása körül lévő sót.

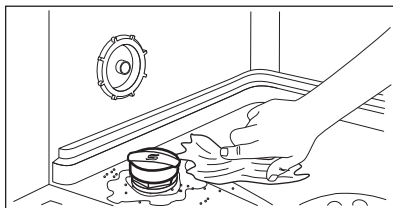

6. Csavarja vissza a kupakot az óramutató járásával megegyező irányban a sótartály bezárásához.



VIGYÁZAT!

Víz és só juthat ki a töltés során a sótartályból. Miután feltöltötte a sótartályt, azonnal indítsa el a legrövidebb mosogatóprogramot a korrózió megelőzése érdekében. Ne tegyen edényeket a kosarakba.

8.2 Az öblítőadagoló feltöltése

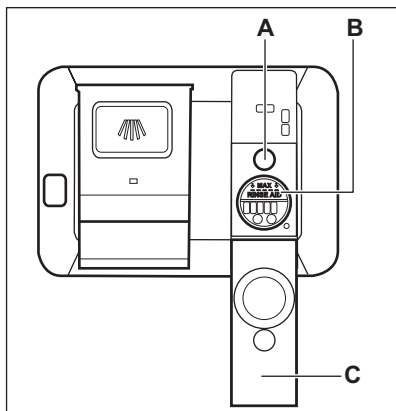

VIGYÁZAT!

A rekeszt (B) csak öblítőszerhez használja. Ne töltsön bele mosogatószert.



VIGYÁZAT!

Csak mosogatógépekhez készült öblítőszer használjon.

1. Nyissa ki a fedelet (C).
2. Töltse fel az adagolót, (B) amíg az öblítőszer szintje el nem éri ezt a jelölést: „MAX”.
3. A kiömlött öblítőszer nedvszívó törölkendővel távolítsa el, hogy a mosogatóprogram alatt megakadályozza a túlzott habképződést.
4. Zárja be a fedelet. Ügyeljen arra, hogy a helyére rögzüljön.



Töltse fel az öblítőszer-adagolót, ha a visszajelző (A) ha a visszajelző átlátszó.

9. MINDENNAPI HASZNÁLAT

1. Nyissa meg a vízcsapot.
2. Nyomja meg a be/ki gombot a készülék bekapcsolásához.
Győződjön meg arról, hogy a készülék programválasztás üzemmódban van.
 - Töltse fel a sótartályt, ha világít a só visszajelző.
 - Töltse fel az öblítőszer-adagolót, ha világít az öblítőszer-adagoló visszajelző.
3. Helyezze be a mosogatni kívánt edényeket.
4. Töltse be a mosogatószert.
5. Állítsa be és indítsa el a töltet típusának és a szennyeződés mértékének megfelelő programot.

9.1 A mosogatószert használata

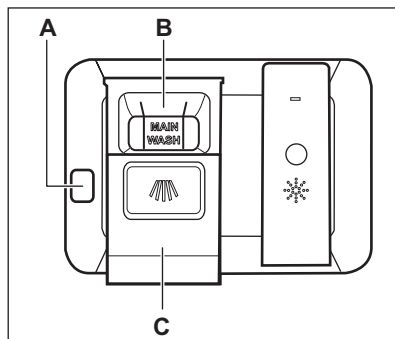

VIGYÁZAT!

Csak mosogatógépekhez készült, speciális mosogatószereket használjon.

1. Nyomja meg a kioldó gombot (A) a fedél kinyitására (C).
2. Töltse a mosogatószert (gél, por vagy tableta) a rekeszbe (B).
3. Ha előmosás kiegészítő funkcióval rendelkezik a program, tegyen egy

kevés mosogatószer a készülék ajtajának belső részébe.

4. Zárja be a fedelet. Ügyeljen arra, hogy a fedél a helyére rögzüljön.



Az adagolandó mosogatószer-mennyiséggel kapcsolatos további tájékoztatásért olvassa el a termék csomagolásán található gyártói útmutatásokat. A normál mértékben szennyezett edények mosogatására általában 20 - 25 ml gél mosogatószer elegendő.



A rekeszben (B) lévő két függőleges borda felső vége jelzi a géladagoló (max. 30 ml) maximális feltöltési szintjét.

9.2 Program kiválasztása és elindítása

Program indítása

1. Hagyja nyitva a készülék ajtaját.
2. Nyomja meg a be/ki gombot a készülék bekapcsolásához. Győződjön meg arról, hogy a készülék programválasztás üzemmódban van.
3. Nyomja meg egymás után többször a  gombot, amíg a kiválasztott program száma meg nem jelenik a kijelzőn. A kijelzőn körülbelül 3 másodpercre megjelenik a program száma, ezután pedig az időtartama.
4. Állítsa be a megfelelő kiegészítő funkciókat.
5. Csupja be a készülék ajtaját a program elindításához.

A **AUTO** program elindítása

1. Hagyja nyitva a készülék ajtaját.
2. Nyomja meg a be/ki gombot a készülék bekapcsolásához. Győződjön meg arról, hogy a készülék programválasztás üzemmódban van.

3. Nyomja meg ezt: **AUTO**.

- Világít a megfelelő visszajelző.
- A kijelzőn körülbelül 3 másodpercre megjelenik a program száma, ezután pedig az időtartama.

4. Csupja be a készülék ajtaját a program elindításához.

Egy program késleltetett indítással való indítása

1. Állítson be egy programot.
2. Annyiszor nyomja meg a  gombot, amíg a kívánt késleltetés meg nem jelenik a kijelzőn (1 és 24 óra között).

Világít a  visszajelző.

3. Csupja be a készülék ajtaját a visszaszámlálás elindításához.

A visszaszámlálás alatt a késleltetési idő növelhető, azonban a program és a kiegészítő funkciók már nem módosíthatók.

Amikor a visszaszámlálás befejeződött, megkezdődik a program végrehajtása.

Ajtónyitás a készülék működése közben

Ha kinyitja az ajtót egy program futása közben, a készülék leáll. Ez módosíthatja a program energiafogyasztását és időtartamát. Amikor ismét becsukja az ajtót, a készülék a megszakítási ponttól folytatja a működést.



Ha a szárítási fázis alatt 30 másodpercnél hosszabb időre kinyitja az ajtót, az éppen futó program kikapcsol. Ez nem történik meg, ha az ajtót az AirDry funkció nyitja ki.

Visszaszámlálás alatt a késleltetett indítás leállítása

Ha törli a késleltetett indítást, ismét be kell állítania a programot és a funkciókat.

Nyomja meg és tartsa lenyomva egyszerre a **AUTO** és a  gombot,

míg a készülék programválasztás üzemmódba nem lép.

A program törlése

Nyomja meg és tartsa lenyomva egyszerre a **AUTO** és a  gombot, míg a készülék programválasztás üzemmódba nem lép.

Egy új mosogatóprogram elindítása előtt ellenőrizze, hogy van-e mosogatószer a mosogatószer-adagolóban.

A program befejezése

Amikor a program kész, a kijelző 0:00 értéket mutat.

A be/ki gombon kívül egyik gomb sem működik.

1. Nyomja meg a be/ki gombot, vagy várjon, amíg a Auto Off funkció

automatikusan kikapcsolja a készüléket.

Ha bekapcsolás előtt kinyitja vagy bezárja az ajtót, Auto Offakor a készülék automatikusan kikapcsol.

2. Zárja el a vízcsapot.

Az Auto Off funkció

Ha a készülék nem végez tevékenységet, akkor az energiafogyasztás csökkentése érdekében ez a funkció automatikusan kikapcsolja a készüléket.

A funkció az alábbiak esetén lép működésbe:

- 5 perccel azután, hogy a program véget ért.
- 5 perccel azután, ha a program nem indult el.

10. HASZNOS TANÁCSOK ÉS JAVASLATOK

10.1 Általános

Kövesse az alábbi ötleteket, melyek optimális tisztítási és szárítási eredményt biztosítanak a napi használat során, valamint segítséget nyújtanak a környezet megóvásában.

- Ha az edényeket mosogatógépben tisztítja a felhasználói útmutató utasításainak megfelelően, akkor általában alacsonyabb víz- és energiafogyasztás érhető el, mint a kézzel való mosogatásnál.
- A mosogatógépet teljesen pakolja meg a víz- és energiamegtakarítás érdekében. A legjobb tisztítási eredmény eléréséhez az evőeszközöket a kosarakban a használati útmutató szerint rendezze el, és ne pakolja túl a kosarakat.
- Az edényeket ne öblítse le kézzel előzetesen. Ez növeli a víz- és energiafogyasztást. Szükség szerint állítson be előmosogatás szakasszal rendelkező programot.
- A nagyobb ételmaradékokat távolítsa el az edényekről, továbbá ürítse ki a csészéket és poharakat, mielőtt behelyezi azokat a készülékbe.
- Mielőtt a készülékbe helyezné, áztassa be vagy finoman dörzsölje meg az erősen odaégett ételmaradványokat tartalmazó edényeket.
- Ügyeljen arra, hogy a kosarakban az edények ne érjenek egymáshoz, illetve ne fedjék le egymást. Kizárólag ebben az esetben képes a víz megfelelően elérni és elmosogatni az edényeket.
- A mosogatószert, öblítőszert és sót használhatja különállóan, vagy használjon kombinált mosogatószer-tablettákat (pl.: „Mind az 1-ben”). Kövesse a termék csomagolásán látható utasításokat.
- Válassza ki a töltet típusának és a szennyeződés mértékének megfelelő programot. A leghatékonyabb víz- és energiafogyasztás az ECO programmal érhető el.
- A vízkő lerakódásának megakadályozása a készülékben:
 - Töltse fel a sótartályt, amikor szükséges.
 - Az ajánlott mennyiségű mosogatószert és öblítőszert alkalmazza.

- Ellenőrizze, hogy a vízlágyító aktuális szintje megfelel-e a használt víz keménységének.
- Kövesse az „**Ápolás és tisztítás**” című fejezet utasításait.

10.2 Só, öblítőszer és mosogatószer használata

- Kizárólag mosogatógéphez forgalmazott só, öblítőszer és mosogatószert használjon. Egyéb termékek károsodást okozhatnak a készülékben.
- Az olyan környéken, ahol a víz kemény vagy nagyon kemény, javasoljuk a sima mosogatószer (további hatóanyagokkal nem rendelkező por, gél, tableta), öblítőszer és só különálló használatát az optimális tisztítási és szárítási eredmény eléréséhez.
- Rövid programok során nem oldódnak fel teljesen a mosogatószer tabletták. A mosogatószer maradványok edényeken való lerakódásának megakadályozására hosszú programoknál használja a tablettákat.
- Mindig helyes mennyiségű mosogatószert használjon. Az elégtelen mennyiségű mosogatószer gyenge mosogatóási eredményhez, valamint vízkövesedéshez vagy az edények foltosodásához vezet. Ha túl sok mosogatószert alkalmaz lágy vagy lágyított víznél, az edényeken mosogatószer maradványok maradnak. A mosogatószer mennyiségét a vízkeménység alapján állítsa be. További információért olvassa el a mosogatószer csomagolásán található útmutatásokat.
- Mindig helyes mennyiségű öblítőszer használjon. Az elégtelen mennyiségű öblítőszer csökkenti a szárítás eredményességét. Túl sok öblítőszer alkalmazása esetén az edényeken kékes réteg jön létre.
- Ügyeljen arra, hogy a vízlágyító szintje megfelelő legyen. Ha a szint túl magas, a vízben a só megnövelt mennyisége az evőeszközök rozsdásodását eredményezheti.

10.3 Mit tegyek, ha szeretném abbahagyni a kombinált mosogatószer-tabletták használatát?

Külön mosogatószer, só és öblítőszer használatának megkezdése előtt végezze el az alábbi lépéseket:

1. Állítsa be a legmagasabb szintet a vízlágyítóban.
2. Ellenőrizze, hogy tele van-e a sótartály és az öblítőszer-adagoló.
3. Indítsa el a legrövidebb programot, mely öblítési fázist tartalmaz. Ne töltsön be mosogatószert, és ne töltsön meg a kosarakat.
4. A program lefutása után állítsa be a vízlágyítót a lakhelyén levő vízkeménységnek megfelelően.
5. Állítsa be az adagolt öblítőszer mennyiségét.
6. Kapcsolja be az öblítőszer hiányára figyelmeztető jelzést.

10.4 A kosarak bepakolása

- Mindig a kosarak teljes területét használja.
- A készülékben kizárólag mosogatógépben mosható eszközöket tisztítson.
- Ne mosogasson a következő anyagú tárgyakat a mosogatógépben: fa, szaru, ón, réz és alumínium, valamint kényes, díszített porcelán és védőréteggel nem rendelkező szénacél. Ezek megrepedhetnek, meggörbülhetnek, elszíneződhetnek, vagy felületük gödrössé, illetve rozsdássá válhat.
- Ne mosson a készülékben vizet felszívó darabokat (szivacsot, háztartási rongyot).
- Az üregek tárgyakat (pl. csészék, poharak és lábasok) nyílásukkal lefelé tegye be.
- Ügyeljen arra, hogy a poharak ne érjenek egymáshoz.
- A könnyebb vagy műanyag darabokat helyezze a felső kosárba. Ügyeljen arra, hogy az eszközök ne mozdulhassanak el.
- Az evőeszközöket és a kisebb tárgyakat helyezze az evőeszközfiókba.

- A program elindítása előtt győződjön meg arról, hogy a szűrőkarok szabadon mozoghatnak.

10.5 Programindítás előtt

A kiválasztott program elindítása előtt győződjön meg az alábbiakról:

- A szűrők tiszták, illetve a helyükön vannak.
- A sőtartály kupakja rendesen záródik.
- A szűrőkarok nincsenek eltömődve.
- Van elegendő só és öblítőszert (ha nem kombinált mosogatószer-tablettákat használ).
- Megfelelő az edények elhelyezése a kosarakban.

- A kiválasztott program megfelel a töltet típusának és a szennyeződés mértékének.
- Mindig megfelelő mennyiségű mosogatószert van a gépben.

10.6 A kosarak kipakolása

1. Hagyja lehűlni az edényeket, mielőtt kipakolná a készülékből. A forró edények könnyebben megsérülnek.
2. Először az alsó kosarat, majd a felső kosarat ürítse ki.



A program befejezése után még víz maradhat a készülék belső felületein.

11. ÁPOLÁS ÉS TISZTÍTÁS



FIGYELMEZTETÉS!

Karbantartás előtt kapcsolja ki a készüléket, és húzza ki a hálózati csatlakozódugót a csatlakozóaljzatból.



Az elszennyeződött szűrők és az eltömődött szűrőkarok rontják a mosogatás eredményességét. Rendszeresen ellenőrizze, és szükség esetén tisztítsa meg őket.

11.1 Belső tisztítás

- A készülék belsejét puha, nedves kendővel tisztítsa.
- Ne használjon súrolószert, súrolószivacsot, éles eszközt, erős vegyszert, fémszivacsot vagy oldószereket.
- Hetente egyszer törölje tisztára az ajtót, beleértve a gumitömítést is.
- A készülék hatékonyságának megőrzése érdekében legalább kéthavonta egyszer használjon mosogatógépekhez kifejlesztett tisztítószert. Gondosan kövesse a termék csomagolásán található útmutatásokat.
- Az optimális tisztítás érdekében használja az automatikus tisztítóprogramot.

- A rövid időtartamú mosogatóprogramok rendszeres használata zsír- és vízkőlerakódásokat okozhat a készülék belsejében. A lerakódás megakadályozása érdekében legalább havonta kétszer futtasson le egy hosszú időtartamú mosogatóprogramot.

11.2 Idegen tárgyak eltávolítása

Ellenőrizze a szűrőket és a vízgyűjtőt a mosogatógép minden használata után. Az idegen tárgyak (pl. üveg-, műanyag-, csont- vagy fogszálódarabok stb.) csökkentik a készülék tisztítási teljesítményét, és kárt okozhatnak a leeresztő szivattyúban.



VIGYÁZAT!

Ha az idegen tárgyak eltávolítása nem sikerül, akkor forduljon a márkaszervizhez.

1. A szűrőrendszer szétszerelését ezen fejezet utasításai szerint végezze el.
2. Az idegen tárgyakat manuálisan távolítsa el.
3. A szűrők összeszerelését ezen fejezet utasításai szerint végezze el.

11.3 Külső tisztítás

- A készüléket puha, nedves ruhával tisztítsa.
- Csak semleges tisztítószerrel használjon.
- Ne használjon súrolószert, súrolószivacsot vagy oldószereket.

11.4 A szűrők tisztítása

A szűrőrendszer 3 részből áll.

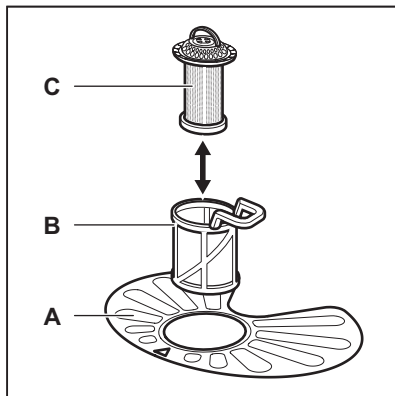

1. Az óramutató járásával ellentétesen fordítsa el a (B) szűrőt, és vegye ki.

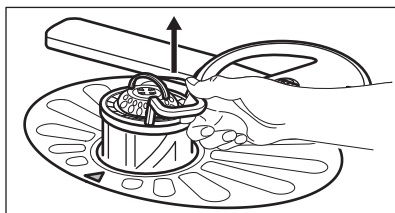
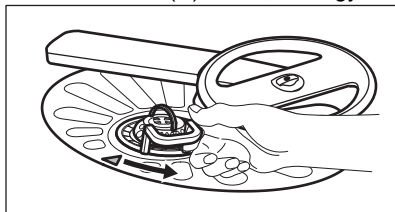

2. Húzza ki a (C) szűrőt a (B) szűrőből.
3. Vegye ki a lapos szűrőt (A).

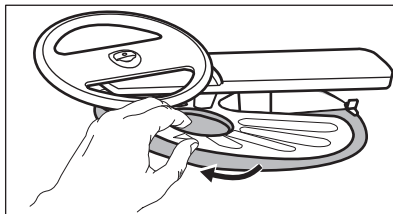

4. Vízrel tisztítsa meg a szűrőket.

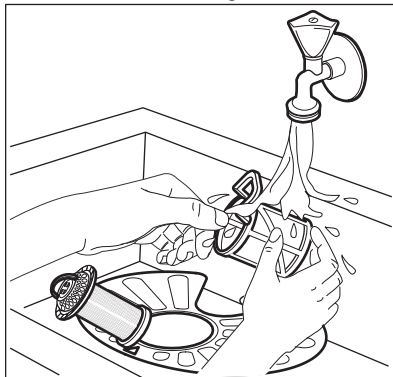

5. Győződjön meg arról, hogy nincs ételmaradvány vagy egyéb szennyeződés a vízgyűjtőben vagy annak széle körül.
6. Tegye vissza a lapos szűrőt (A) a helyére. Ügyeljen arra, hogy megfelelően helyezkedjen el a két vezetősín alatt.

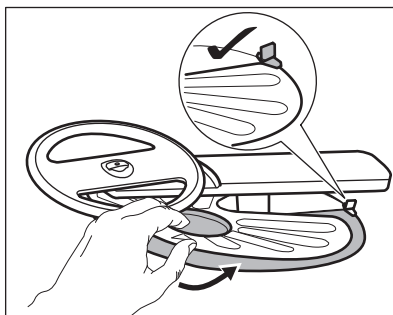

7. Szerelje össze a szűrőket (B) és (C).
8. Tegye vissza a szűrőt (B) a lapos szűrőbe (A). Az óramutató járásával megegyező irányban forgassa, amíg nem rögzül.

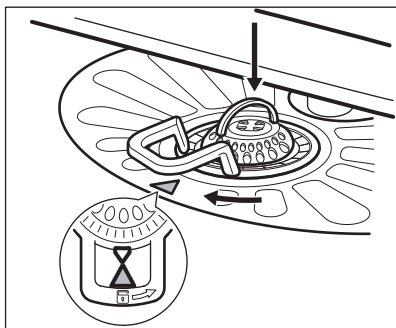

VIGYÁZAT!

A szűrők helytelen pozíciója nem kielégítő mosogatási eredményt okoz, és a készüléket is károsítja.

11.5 Az alsó szűrőkar tisztítása

Az alsó szűrőkar rendszeres tisztítását javasoljuk, így elkerülhető, hogy az ételmaradványok eltömítsék a kar furatait.

Az eltömődött furatok miatt előfordulhat, hogy a mosogatás eredménye nem lesz megfelelő.

1. Húzza fel az alsó szűrőkart az eltávolításhoz.

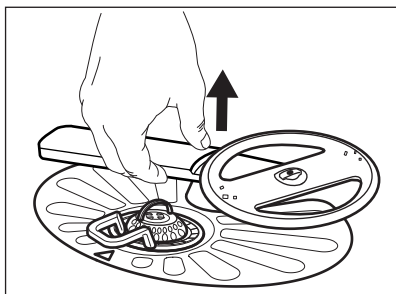

2. Tisztítsa meg a szűrőkart folyó víz alatt. Egy hegyes végű eszközzel, például fogvájóval távolítsa el a szennyeződések a furatokból.

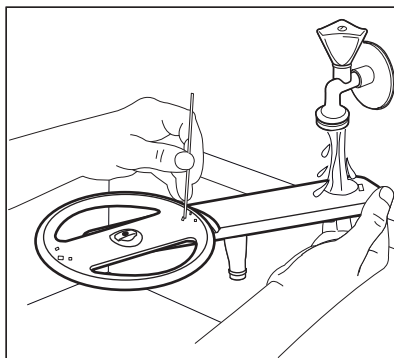

3. Visszahelyezéshez nyomja le a szűrőkart a helyére.

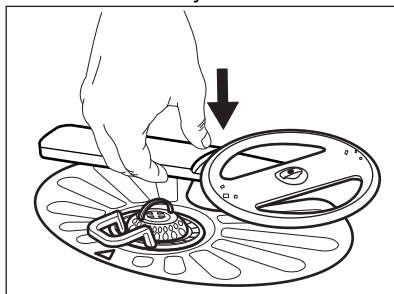

11.6 A felső szűrőkar tisztítása

A felső szűrőkar rendszeres tisztítását javasoljuk, így elkerülhető, hogy az ételmaradványok eltömítsék a kar furatait.

Az eltömődött furatok miatt előfordulhat, hogy a mosogatás eredménye nem lesz megfelelő.

1. Húzza ki a felső kosarat.
2. A szűrőkar kosárról való lecsatolásához nyomja a szűrőkart felfele, és közben fordítsa el az óramutató járásával megegyező irányba.

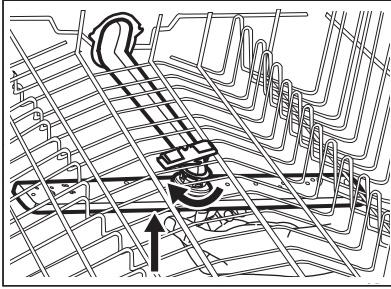

3. Tisztítsa meg a szűrőkart folyó víz alatt. Egy hegyes végű eszközzel, például fogvájóval távolítsa el a szennyeződések a furatokból.

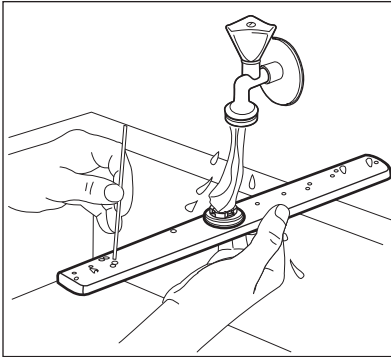

4. A szűrőkar kosárra való visszahelyezéséhez nyomja a szűrőkart felfele, és közben fordítsa el az óramutató járásával ellenkező irányba, míg a helyére nem kattann.

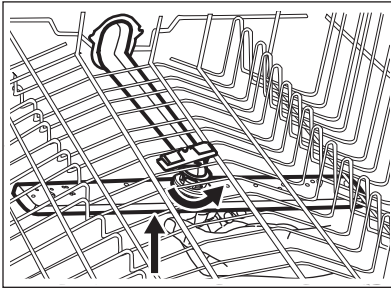

11.7 A mennyezeti szűrőkar tisztítása

A mennyezeti szűrőkar rendszeres tisztítását javasoljuk, így elkerülhető, hogy az ételmaradványok eltömítsék a kar furatait. Az eltömődött furatok miatt

előfordulhat, hogy a mosogatás eredménye nem lesz megfelelő.

A mennyezeti szűrőkar a készülék belsejének mennyezetén található. A szűrőkar (C) a vízbevezető vezetékre (A) van szerelve a rögzítőgyűrű (B) segítségével.

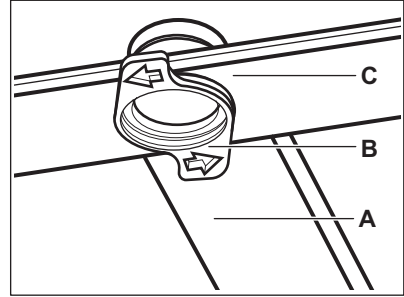

1. Helyezze a felső kosarat a legalsó szintre, hogy a szűrőkarhoz könnyebben hozzáférjen.
2. A szűrőkar (C) vízbevezető vezetékéről (A) való leszereléséhez fordítsa el a rögzítőgyűrűt (B) az óramutató járásával ellentétes irányba, majd húzza lefelé a szűrőkart.
3. Tisztítsa meg a szűrőkart folyó víz alatt. Egy hegyes végű eszközzel, például fogvájóval távolítsa el a szennyeződések a furatokból. Folyassa át a vizet a furatokon, hogy kimossa belőlük a szennyeződést.

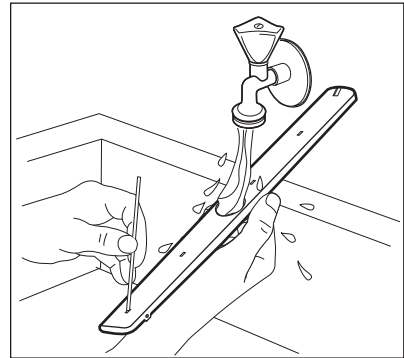

4. A szűrőkar (C) visszaszereléséhez helyezze a rögzítőgyűrűt (B) a szűrőkarba, és az óramutató járásával megegyező irányba való elforgatással rögzítse a vízbevezető

vezetékhez (A). Ügyeljen arra, hogy a rögzítőelem a helyére kattanjon.

12. HIBAELEHÁRÍTÁS



FIGYELMEZTETÉS!

A készülék szakszerűtlen javítása veszélyt jelenthet a felhasználó számára.

Minden javítást képzett szakembernek kell elvégeznie.

Az esetleges problémákat lásd a lenti táblázatban.

Néhány probléma esetén a kijelzőn megjelenhet egy riasztási kód.

Az előforduló hibák többsége anélkül megoldható, hogy hivatalos szervizhez kellene fordulni.

Hiba és riasztási kód	Lehetséges ok és megoldás
A készüléket nem lehet bekapcsolni.	<ul style="list-style-type: none"> Győződjön meg róla, hogy a hálózati csatlakozó csatlakoztatva van a hálózati aljzathoz. Győződjön meg róla, hogy nincs kioldott biztosíték a biztosítékdobozban.
A program nem indul el.	<ul style="list-style-type: none"> Ellenőrizze, hogy az ajtó megfelelően be van-e zárva. Ha időkésleltetés van beállítva, törölje azt, vagy várja meg a visszaszámlálás befejeződését. A készülék regenerálja a vízlágyítóban lévő gyantát. A művelet körülbelül 5 percig tart.
A készülék nem tölt be vizet. A kijelzőn a következő látható: i10 vagy i11 .	<ul style="list-style-type: none"> Győződjön meg róla, hogy a vízvételi csap nyitva van. Győződjön meg róla, hogy a vízvételi forrásban lévő víznyomás nem túl alacsony-e. Az erre vonatkozó információkat a helyi vízügyi hatóságoktól szerezheti be. Győződjön meg róla, hogy a vízvételi csap nincs eldugulva. Ellenőrizze, hogy a befolyó cső szűrője nincs-e eltömődve. Ellenőrizze, hogy a leeresztő cső nincs-e megcsavarodva vagy megtörve.
A készülék nem ereszt le a vizet. A kijelzőn a következő látható: i20 .	<ul style="list-style-type: none"> Győződjön meg róla, hogy a szifon nincs eltömődve. Ellenőrizze, hogy a belső szűrőrendszer nincs-e eltömődve. Ellenőrizze, hogy a vízleeresztő cső nincs-e megcsavarodva vagy megtörve.
A túlcserdulásgátló bekapcsolt. A kijelzőn a következő látható: i30 .	<ul style="list-style-type: none"> Zárja el a vízcsapot. Ellenőrizze, hogy megfelelően van-e üzembe helyezve a készülék. Ellenőrizze, hogy a kosarak a használati útmutatónak megfelelően vannak-e megtöltve.

Hiba és riasztási kód	Lehetséges ok és megoldás
A vízszint-érzékelő meghibásodott. A kijelzőn a következő látható: i41 - i44 .	<ul style="list-style-type: none"> • Győződjön meg róla, hogy a szűrők tiszták. • Kapcsolja ki, majd ismét be a készüléket.
A mosogatószivattyú vagy a leeresztőszivattyú meghibásodott. A kijelzőn a következő látható: i51 - i59 vagy i5A - i5F .	<ul style="list-style-type: none"> • Kapcsolja ki, majd ismét be a készüléket.
A készülék belsejében a víz hőmérséklete túl magas, vagy a hőmérséklet-érzékelő meghibásodott. A kijelzőn a következő látható: i61 vagy i69 .	<ul style="list-style-type: none"> • Ellenőrizze, hogy a belépő víz hőmérséklete nem haladja-e meg a 60 °C-ot. • Kapcsolja ki, majd ismét be a készüléket.
A készülék meghibásodott. A kijelzőn a következő látható: iC0 vagy iC3 .	<ul style="list-style-type: none"> • Kapcsolja ki, majd ismét be a készüléket.
A készülékben a víz szintje túl magas. A kijelzőn a következő látható: iF1 .	<ul style="list-style-type: none"> • Kapcsolja ki, majd ismét be a készüléket. • Győződjön meg róla, hogy a szűrők tiszták. • Ellenőrizze, hogy a kifolyócső a padlótól számított megfelelő magasságban van-e felszerelve. Lásd az üzembe helyezési utasítást.
A készülék működés közben többször leáll, majd elindul.	<ul style="list-style-type: none"> • Ez normális jelenség. Ez optimális tisztítást és energiatakarékos működést eredményez.
A program túl hosszú ideig működik.	<ul style="list-style-type: none"> • Ha késleltetett indítás van beállítva, törölje azt, vagy várja meg a visszaszámlálás befejeződését. • Ezen kiegészítő funkciók növelhetik a program időtartamát.
A megjelenített programidőtartam eltér a fogyasztási értékek táblázatában feltüntetett időtartamtól.	<ul style="list-style-type: none"> • A víz nyomása és hőmérséklete, a hálózati feszültség ingadozásai, a kiegészítő funkciók, az edények mennyisége és a szennyezettség mértéke módosíthatja a program időtartamát.
A kijelzőn a hátralevő idő értéke növekszik, és majd nem a program befejezéséig tartó időre ugrik.	<ul style="list-style-type: none"> • Ez nem hiba. A készülék megfelelően üzemel.
A készülék ajtajából enyhe szivárgás észlelhető.	<ul style="list-style-type: none"> • A készülék nem áll vízszintesen. A vízszintbe állításához lazítsa vagy húzza meg az állítható lábakat (ha vannak). • A készülék ajtaja nem központosan áll az üstön. Állítson a hátsó lábon (ha van).

Hiba és riasztási kód	Lehetséges ok és megoldás
Nehéz becsukni a készülék ajtaját.	<ul style="list-style-type: none"> A készülék nem áll vízszintesen. A vízszintbe állításhoz lazítsa vagy húzza meg az állítható lábakat (ha vannak). Az edények és evőeszközök egyes részei kiállnak a kosarakból.
A készülék ajtaja kinyílik a mosogatási ciklus közben.	<ul style="list-style-type: none"> Az AirDry funkció be van kapcsolva. Ekkor kikapcsolhatja a funkciót. Olvassa el a „Beállítások” című részt.
Csörgő vagy kopogó zaj hallatszik a készülék belsőjéből.	<ul style="list-style-type: none"> Az edények és evőeszközök elhelyezése nem megfelelő a kosarakban. Lásd a kosár megpakolására vonatkozó ismertetőt. Ellenőrizze, hogy a szűrőkarok szabadon mozognak-e.
A hálózati megszakító a készülék miatt leold.	<ul style="list-style-type: none"> A hálózati megszakító amperszáma nem elegendő az összes háztartási készülék egyszerre történő üzemeltetéséhez. Ellenőrizze a konnektor amperszámát és a megszakító kapacitását, és kapcsolja ki a használatban levő készülékek egyikét. Belső elektromos hiba a készülékben. Vegye fel a kapcsolatot egy hivatalos szervizzel.
A készülék be van kapcsolva, de nem működik. A kijelzőn a következő látható: PF .	<ul style="list-style-type: none"> A tápfeszültség az üzemi tartományon kívül esik. A mosási ciklus ideiglenesen megszakad, és automatikusan folytatódik az áramkimaradás megszűnése után.
A készülék működés közben kikapcsol.	<ul style="list-style-type: none"> Teljes áramkimaradás. A mosási ciklus ideiglenesen megszakad, és automatikusan folytatódik az áramkimaradás megszűnése után.



A lehetséges okokat lásd „**Az első használat előtt**”, a „**Napi használat**” vagy a „**Hasznos tanácsok és javaslatok**” című fejezetben.

Miután ellenőrizte a készüléket, kapcsolja ki, majd kapcsolja be a készüléket. Ha a probléma ismét jelentkezik, akkor forduljon egy hivatalos szervizhez.

A táblázatban nem szereplő riasztási kódokkal kapcsolatban vegye fel a kapcsolatot egy hivatalos szervizzel.



FIGYELMEZTETÉS!

Nem javasoljuk a készülék használatát addig, amíg a probléma teljesen meg nem szűnik. Húzza ki a készülék dugaszát a konnektorból, és addig ne csatlakoztassa újra, míg nem biztos abban, hogy a készülék helyesen működik.

12.1 A mosogatási és szárítási eredmény nem kielégítő

Probléma	Lehetséges ok és megoldás
A mosogatás eredménye nem kielégítő.	<ul style="list-style-type: none"> • Olvassa el a „Napi használat” és a „Hasznos tanácsok és javaslatok” c. fejezetet, valamint a kósrár megtöltésére vonatkozó útmutatót. • Használjon intenzívebb mosóprogramot. • Kapcsolja be az Extra Power kiegészítő funkciót a kiválasztott program mosogatási hatékonyságának növeléséhez. • Tisztítsa meg a szórókar-fúvókákat és a szűrőt. Nézze meg az „Ápolás és tisztítás” című részt.
A szárítás eredménye nem kielégítő.	<ul style="list-style-type: none"> • Az elmosogatott tárgyakat túl hosszú ideig hagyta a zárt készülékben. Kapcsolja be az AirDry funkciót az ajtó automatikus kinyitásának beállításához és a szárítási hatékonyság növeléséhez. • Nincs a készülékben öblítőszer, vagy nem elegendő az adagolt öblítőszer mennyisége. Töltse fel az öblítőszer-adagolót, vagy állítsa az öblítőszer adagolási szintjét magasabb fokozatra. • A probléma forrása lehet maga az öblítőszer is. • Mindig használjon öblítőszer, még akkor is, ha kombinált mosogatószer-tablettákat használ. • Szükséges lehet a műanyag evőeszközök és edények törölközővel való szárítása. • A programnak nincs szárítási szakasza. Lásd a „Programok áttekintése” c. fejezetet.
Fehér vonalak és kékes bevonat látható a poharakon és az edényeken.	<ul style="list-style-type: none"> • Túl nagy volt az adagolt öblítőszer mennyisége. Állítsa be alacsonyabb szintre az öblítőszer adagolását. • Túl sok volt a mosogatószer.
Foltok és megszáradt víz-cseppnyomok vannak a poharakon és az edényeken.	<ul style="list-style-type: none"> • Nem megfelelő az adagolt öblítőszer mennyisége. Állítsa be magasabb szintre az öblítőszer adagolását. • A probléma forrása lehet maga az öblítőszer is.
A készülék belseje nedves.	<ul style="list-style-type: none"> • Ez nem hibajelenség. A pára lecsapódik a készülék belső felületein.
Szokatlan habképződés mosogatás közben.	<ul style="list-style-type: none"> • Csak mosogatógéphez készült, speciális mosogatószert használjon. • Próbáljon ki egy másik gyártótól származó mosogatószert. • Ne végezzen előöblítést folyó víz alatt.
Rozsdafoltok láthatók az evőeszközökön.	<ul style="list-style-type: none"> • Túl sok a só a mosogatóshoz használt vízben. Lásd „A vízlágyító” c. fejezetet. • Ezüst és rozsdamentes evőeszközöket helyezett egymás mellé. Ne helyezzen egymáshoz közel ezüst és rozsdamentes tárgyakat.

Probléma	Lehetséges ok és megoldás
Mosogatószer marad a program végén a mosogató-szer-adagolóban.	<ul style="list-style-type: none"> • A mosogatószer-tabletta beragadt az adagolóba, és ezért nem mosta ki a víz. • A víz nem tudja kimosni a mosogatószert az adagolóból. Győződjön meg róla, hogy a szűrőkarok útja szabad, illetve, hogy azok nincsenek eltömődve. • Ellenőrizze, hogy a kosarakba helyezett eszközök nem akadályozzák-e a mosogatószer-adagoló fedelének kinyitását.
A készülék belsejében kellemetlen szag észlelhető.	<ul style="list-style-type: none"> • Lásd a „Belső tisztítás” című szakaszt. • Indítsa el a Machine Care programot vízköoldó vagy mosogatógépekhez tervezett tisztítószer használatával.
Vízkőlerakódás látható az evőeszközökön, az üstön és az ajtó belsején.	<ul style="list-style-type: none"> • A só szintje alacsony; ellenőrizze a feltöltés vissza-jelzőt. • A sótartály kupakja nem záródik rendesen. • A csapvíz kemény. Lásd „A vízlágyító” c. fejezetet. • A só használata és a vízlágyító regenerálása akkor is szükséges, ha kombinált tablettát használ. Lásd „A vízlágyító” c. fejezetet. • Indítsa el a Machine Care programot mosogatógépekhez tervezett vízköoldó használatával. • Ha továbbra is vízkőmaradványokat észlel, megfelelő tisztítószerrel tisztítsa meg a készüléket. • Próbáljon ki másik mosogatószert. • Forduljon a mosogatószer gyártójának ügyfélszolgálatához.
Az edények fénytelené válnak, elszíneződtek vagy sérültek.	<ul style="list-style-type: none"> • Ellenőrizze, hogy kizárólag mosogatógépben tisztítható tárgyakat helyezett-e a készülékbe. • Óvatosan végezze a kosarakba való be- és kipakolást. Lásd a kosár megpakolására vonatkozó ismertetőt. • A kényes darabokat helyezze a felső kosárba. • Kapcsolja be a Glass Care kiegészítő funkciót az üvegedények és egyéb kényes tárgyak speciális kezeléséhez.



A lehetséges okokat lásd „**Az első használat előtt**”, a „**Napi használat**” vagy a „**Hasznos tanácsok és javaslatok**” című fejezetben.

13. MŰSZAKI INFORMÁCIÓ

Méretek	Szélesség / magasság / mélység (mm)	596 / 850 / 610
Elektromos csatlakozás ¹⁾	Feszültség (V)	200 - 240
	Frekvencia (Hz)	50 - 60
Víznyomás	bar (minimum és maximum)	0.5 - 10
	MPa (minimum és maximum)	0.05 - 1.0
Vízellátás	Hideg víz vagy melegvíz ²⁾	max. 60 °C
Kapacitás	Teríték beállítások	15

1) Lásd az adattáblán lévő egyéb értékeket.

2) Ha a melegvíz alternatív energiaforrásból származik (pl. napelemek), akkor az energiafogyasztás csökkentése érdekében használja a melegvíz-vezetékét.

13.1 Az EU EPREL adatbázisra mutató hivatkozás

A készülékhez mellékelt energiabesorolási címkén található QR-kód a készülék EU EPREL adatbázisban való regisztrációjára mutató hivatkozást tartalmaz. A későbbi tájékozódás érdekében tartsa meg az energiabesorolási címkét a használati útmutatóval és a készülékhez mellékelt minden egyéb dokumentummal együtt.

A termék teljesítményére vonatkozó információk találhatóak az EU EPREL

adatbázisban a <https://eprel.ec.europa.eu> hivatkozás, valamint a készülék adattábláján található modellnév és termékszám segítségével. Lapozza fel a „Termékleírás” című fejezetet.

Az energiabesorolási címkére vonatkozó részletes tájékoztatásért látogassa meg a www.theenergylabel.eu weboldalt.

14. KÖRNYEZETVÉDELMI TUDNIVALÓK

A  következő jelzéssel ellátott anyagokat hasznosítsa újra. Újrahasznosításhoz tegye a megfelelő konténerekbe a csomagolást. Járuljon hozzá környezetünk és egészségünk védelméhez, és hasznosítsa újra az elektromos és elektronikus hulladékot. A

 tiltó szimbólummal ellátott készüléket ne dobja a háztartási hulladék közé. Juttassa el a készüléket a helyi újrahasznosító telepre, vagy lépjen kapcsolatba a hulladékkezelésért felelős hivatallal.

TURINYS

1. SAUGOS INFORMACIJA.....	32
2. SAUGOS INSTRUKCIJOS.....	33
3. GAMINIO APRAŠYMAS.....	35
4. VALDYMO SKYDELIS.....	36
5. PROGRAMOS.....	36
6. NUOSTATOS.....	39
7. PARINKTYS.....	43
8. PRIEŠ NAUDODAMI PIRMAKART.....	44
9. KASDIENIS NAUDOJIMAS.....	45
10. PATARIMAI.....	47
11. PRIEŽIŪRA IR VALYMAS.....	48
12. TRIKČIŲ DIAGNOSTIKA.....	52
13. TECHNINĖ INFORMACIJA.....	57
14. APLINKOS APSAUGA.....	57

MES GALVOJAME APIE JUS

Dėkojame, kad įsigijote „Electrolux“ prietaisą. Išsirinkote gaminį, kuriame atsispindi šios srities profesionalų per dešimtmečius sukauptą patirtis ir naujovės. Pažangus ir stilingas prietaisas sukurtas specialiai jums. Kad ir ką gamintumėte, kiekvieną kartą būsite tikri dėl nepriekaištingo rezultato. Sveiki atvykę į „Electrolux“ pasaulį.

Apsilankykite mūsų interneto svetainėje.



Čia rasite naudojimo patarimų, brošiūrų, informacijos apie trikčių šalinimą, aptarnavimą ir remontą:

www.electrolux.com/support



Užregistruokite savo gaminį ir naudokitės papildomomis paslaugomis:

www.registerelectrolux.com



Jūsų prietaisui skirtų priedų, nusidėvintųjų ir originalių atsarginių dalių ieškokite čia:

www.electrolux.com/shop

KLIENTŲ APTARNAVIMAS IR TECHNINĖ PRIEŽIŪRA

Visada naudokite originalias atsargines dalis.

Kreipdamiesi į įgaliojantį aptarnavimo centrą įsitikinkite, kad galite nurodyti šią informaciją: prietaiso modelis, PNC, serijos numeris.

Šią informaciją galima rasti techninių duomenų plokštėje.

 Įspėjimo / perspėjimo ir saugos informacija

 Bendroji informacija ir patarimai

 Aplinkosaugos informacija

Galimi pakeitimai.

1. ⚠ SAUGOS INFORMACIJA

Prieš įrengdami ir naudodami šį prietaisą, atidžiai perskaitykite pateiktą instrukciją. Gamintojas neatsako už sužalojimus ar žalą, patirtą dėl netinkamo prietaiso įrengimo ar naudojimo. Instrukciją visada laikykite saugioje ir pasiekiamoje vietoje, kad prireikus galėtumėte pasižiūrėti.

1.1 Vaikų ir pažeidžiamų žmonių sauga

- Vyresni nei 8 metų vaikai ir asmenys, turintys fizinių, jutiminių arba protinių sutrikimų, arba asmenys, kuriems trūksta patirties ar žinių, šį prietaisą gali naudoti tik prižiūrimi kitų arba gavę nurodymus, kaip saugiai naudotis prietaisu, jei jie supranta su prietaiso naudojimu susijusius pavojus.
- Nuo 3 iki 8 metų vaikų ir asmenų, turinčių sunkią negalią, negalima palikti be priežiūros ir kitaip leisti pasiekti naudojamą prietaisą.
- Mažesnių nei 3 metų vaikų negalima palikti be priežiūros ar kitaip leisti pasiekti naudojamą prietaisą.
- Vaikus būtina prižiūrėti ir užtikrinti, kad jie su prietaisu nežaistų.
- Valymo priemonės laikykite vaikams nepasiekiamoje vietoje.
- Neleiskite nepilnamečiams vaikams ir gyvūnams būti šalia prietaiso atidarytomis durelėmis.
- Vaikai be priežiūros negali atlikti prietaiso valymo ir naudotojo priežiūros darbų.

1.2 Bendrieji saugos reikalavimai

- Šis prietaisas skirtas tik buitinių indų ir stalo reikmenų valymui.
- Tai buitinis prietaisas, skirtas naudoti patalpose, vienam šeimos ūkiui.
- Šį prietaisą galima naudoti biuruose, viešbučių kambariuose, nakvynės ar svečių namuose ir kitoje

panašioje aplinkoje, kur prietaiso naudojimo intensyvumas neviršija įprasto buitinio naudojimo.

- Nekeiskite šio prietaiso techninių savybių.
- Darbinis vandens slėgis (mažiausias ir didžiausias) turi būti nuo 0.5 (0.05) / 10 (1.0) barų (MPa)
- Laikykitės didžiausio 15 vietos nuostatų skaičiaus.
- Jei pažeidžiamas maitinimo laidas, jį leidžiama keisti tik gamintojui, jo įgaliotajam techninės priežiūros centrui arba panašios kvalifikacijos asmenims – kitaip gali kilti pavojus.
- **DĖMESIO!** Aštrūs peiliai ir kiti stalo įrankiai turi būti dedami į krepšelį aštriais galais žemyn arba horizontaliai.
- Nepalikite atidarytų prietaiso durelių, kad netyčia ant jų neužliptumėte.
- Prieš bet kokius techninės priežiūros darbus išjunkite prietaisą ir ištraukite maitinimo laido kištuką iš elektros lizdo.
- Nevalykite prietaiso didelio slėgio vandens purkštuvais ir (arba) garais.
- Jeigu prietaiso apačioje įrengtos ventiliacinės angos, jų negalima uždengti, pavyzdžiui, kilimu.
- Prietaisą prie vandentiekio sistemos prijunkite naudodami naujus, kartu su prietaisu tiekiamus žarnų komplektus. Senų žarnų komplektų nenaudokite.

2. SAUGOS INSTRUKCIJOS

2.1 Įrengimas



ĮSPĖJIMAS!

Šį prietaisą įrengti privalo tik kvalifikuotas asmuo.

- Nuimkite visas pakavimo medžiagas.
- Neįrenkite ir nenaudokite sugadinto prietaiso.
- Vadovaukitės su prietaisu pateiktomis įrengimo instrukcijomis.
- Visada būkite atsargūs, kai perkeliate prietaisą, nes jis yra sunkus. Visada mūvėkite apsaugines pirštines ir avėkite uždara avalynę.

- Neįrenkite ir nenaudokite prietaiso ten, kur temperatūra būna žemesnė nei 0 °C.
- Įrenkite prietaisą saugioje ir tinkamoje vietoje, atitinkančioje įrengimo reikalavimus.

2.2 Elektros prijungimas



ĮSPĖJIMAS!

Gaisro ir elektros smūgio pavojus.

- Įspėjimas: šį prietaisą būtina prijungti prie įžeminto buitinio elektros tiekimo lizdo.

- Įsitikinkite, kad parametrai techninių duomenų plokštelėje atitinka maitinimo tinklo elektros vardinis duomenis.
- Visada naudokite tinkamai įrengtą įžemintą saugųjį elektros lizdą.
- Nenaudokite daugiakanalių adapterių ir ilginamųjų laidų.
- Būkite atsargūs, kad nesugadintumėte elektros kištuko ir maitinimo laido. Jei reikėtų pakeisti maitinimo laidą, tai turi padaryti mūsų įgaliotasis techninės priežiūros centras.
- Elektros kištuką į tinklo lizdą junkite tik tuomet, kai visiškai pabaigsite įrengimą. Įsitikinkite, kad įrengus prietaisą, elektros laido kištuką būtų lengva pasiekti.
- Norėdami išjungti prietaisą, netraukite už maitinimo laido. Visada traukite paėmę už elektros kištuko.
- Šiame prietaise sumontuotas 13 A maitinimo laido kištukas. Jeigu reikia pakeisti maitinimo kištuko saugiklį, naudokite tik 13 A ASTA (BS 1362) saugiklį (tik Jungtinėje Karalystėje ir Airijoje).

2.3 Vandens prijungimas

- Nepažeiskite vandens žarnų.
- Prieš jungdami prietaisą prie naujų ar ilgai nenaudotų vamzdžių, remontuotų arba naujų prietaisų (vandens skaitiklių ir pan.), palaukite kol pradės tekėti švarus ir skaidrus vanduo.
- Pirmą kartą naudodami prietaisą ir juo pasinaudoję patikrinkite, ar nėra vandens nuotėkio.
- Vandens įvado žarna turi apsauginį vožtuvą ir įmovą su viduje esančiu maitinimo kabeliu.

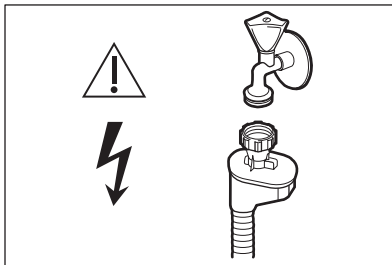

ĮSPĖJIMAS!
Pavojinga įtampa.

- Jeigu pažeista vandens įleidimo žarna, nedelsdami užsukite vandens čiaupą ir ištraukite kištuką iš elektros tinklo lizdo. Dėl vandens įvado žarnos pakeitimo kreipkitės į įgaliotąjį aptarnavimo centrą.

2.4 Naudojimas

- Šalia prietaiso, į prietaisą arba ant jo nedėkite degių medžiagų arba degiomis medžiagomis sudrėkintų daiktų.
- Indų plovikliai yra pavojingi. Vadovaukitės ploviklio pakuotėje pateiktais saugos nurodymais.
- Nevartokite ir nenaudokite prietaise likusio vandens.
- Nebandykite iš prietaiso išimti indų, kol nesibaigė plovimo programa. Ant indų gali likti šiek tiek ploviklio.
- Nedėkite indų ant atvirų prietaiso durelių ir nespauskite durelių.
- Jei veikiant plovimo programai atidarysite prietaiso dureles, iš jo gali išsiveržti karšti garai.

2.5 Paslauga

- Dėl prietaiso remonto kreipkitės į įgaliotąjį techninės priežiūros centrą. Naudokite tik originalias dalis.
- Atkreipkite dėmesį, kad pačių arba neprofesionalus remontas gali turėti pasekmių saugai ir panaikinti garantiją.
- Nutraukus prietaiso modelio gamybą, šių atsarginių dalių galima bus įsigyti dar 7-erius metus: variklį, cirkuliacinį ir vandens išleidimo siurblį, šildytuvus ir kaitinimo elementus, šildymo siurblius, vamzdžius ir susijusią įrangą, žarnas, vožtuvus, filtrus ir hermetikus, konstrukcines ir vidines dalis, durų mazgus, mikroplakštes, valdymo skydelį, termostatus, slėgio ir kitus jutiklius, programinę ir aparatinę įrangą, atkūrimo programinę įrangą. Įsidėmėkite, kad tam tikros šios atsarginės dalys yra prieinamos tik profesionaliems remonto specialistams ir kad ne visos atsarginės dalys yra aktualios visiems modeliams.
- Nutraukus prietaiso modelio gamybą, šių atsarginių dalių galima bus įsigyti dar 10 metų: durelių lankstus,

sandarikius, purkštuvus, vandens išleidimo filtrus, vidines lentynas ir plastikines detales, krepšius ir dangtelius.

- Šio gaminio viduje esanti (-čios) lemputė (-ės) ir atskirai parduodamos atsarginės lemputės: Šios lemputės turi atlaikyti ekstremalias fizines sąlygas buitiniuose prietaisuose, pavyzdžiui, temperatūrą, vibraciją, drėgmę, arba yra skirtos informuoti apie prietaiso veikimo būseną. Jos nėra skirtos naudoti kitoms paskirtims ir netinka patalpoms apšviesti.

2.6 Seno prietaiso išmetimas



ĮSPĖJIMAS!

Pavojus susižeisti arba uždusti.

- Ištraukite maitinimo laido kištuką iš maitinimo tinklo lizdo.
- Nupjaukite elektros laidą ir išmeskite jį.
- Nuimkite durelių velkę, kad vaikai ir naminiai gyvūnai neužsidarytų prietaise.

3. GAMINIO APRAŠYMAS

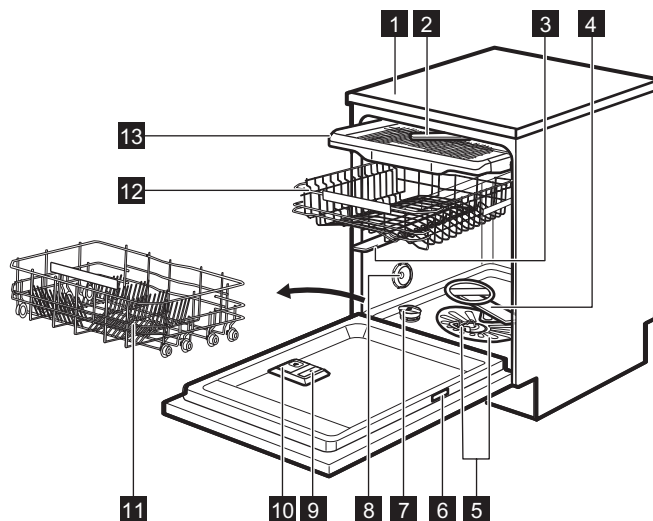

- | | |
|--------------------------------|----------------------------------------|
| 1 Darbastalis | 8 Ventiliacinė anga |
| 2 Viršutinis purkštuvus | 9 Skalavimo priemonės dalytuvas |
| 3 Vidurinis purkštuvus | 10 Plovimo priemonės dalytuvas |
| 4 Apatinis purkštuvus | 11 Apatinis krepšys |
| 5 Filtrai | 12 Viršutinis krepšys |
| 6 Verčių lentelė | 13 Įrankių stalčius |
| 7 Druskos skyrelis | |

3.1 Beam-on-Floor

Beam-on-Floor – tai šviesa krintanti ant grindų, po prietaiso durelėmis.

- Kai programa paleidžiama, užsidega raudona lemputė, kuri šviečia visos programos metu.
- Programai pasibaigus užsidega žalia lemputė.

- Prietaisui sutrikus raudona lemputė pradeda mirksėti.



Išjungus prietaisą, išsijungia ir Beam-on-Floor.



Džiovinimo ciklo metu suaktyvintus funkciją AirDry, projekcija ant grindų gali būti prasčiau matoma. Jei norite patikrinti, ar ciklas baigėsi, pažiūrėkite į valdymo skydelį.

4. VALDYMO SKYDELIS

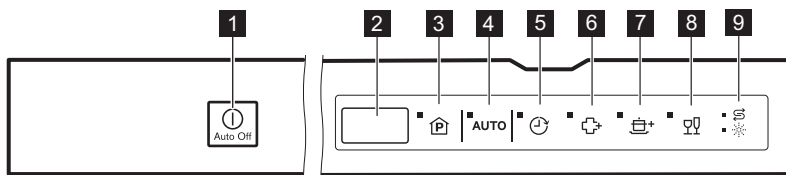

- | | |
|-----------------------------------------|---------------------------------|
| 1 Įjungimo / išjungimo mygtukas | 6 Extra Hygiene mygtukas |
| 2 Ekranas | 7 Extra Power mygtukas |
| 3 Programos pasirinkimo mygtukas | 8 Glass Care mygtukas |
| 4 AUTO programos mygtukas | 9 Indikatoriai |
| 5 Paleidimo atidėjimo mygtukas | |

4.1 Indikatoriai

Indikatorius	Aprašymas
	Druskos indikatorius. Jis įsijungia, kai reikia papildyti druskos. Programai veikiant šis indikatorius visuomet būna išjungtas.
	Skalavimo priemonės indikatorius. Užsidega, kai reikia papildyti skalavimo priemonės dalytuvą. Programai veikiant šis indikatorius visuomet būna išjungtas.

5. PROGRAMOS

Programų numeravimas lentelėje (P1, P2 ir t. t.) atspindi jų seką valdymo skydelyje. Programų tvarka lentelėje gali neatspindėti jų sekos valdymo skydelyje.

Programa	Plaujami indai	Nešvarumo laipsnis	Programos fazės	Parinktys
P1 ECO 1)	Indai, stalo įrankiai, puodai, keptuvės	Normalūs, lengvai išdžiūvę	<ul style="list-style-type: none"> • Pirminis skalbimas • Indų plovimo temperatūra 50 °C • Tarpinis skalavimas • Galutinis skalavimas 55 °C • Džiovinimas • AirDry 2) 	<ul style="list-style-type: none"> • Extra Power • Glass Care • Extra Hygiene
P2 160 min	Indai, stalo įrankiai, puodai, keptuvės	Nuo normaliai iki stipriai suteptų, išdžiūvę	<ul style="list-style-type: none"> • Pirminis plovimas • Indų plovimo temperatūra 60 °C • Tarpinis skalavimas • Galutinis skalavimas 60 °C • Džiovinimas • AirDry 2) 	<ul style="list-style-type: none"> • Extra Power • Glass Care • Extra Hygiene
P3 90 min	Indai, stalo įrankiai, puodai, keptuvės	Normalūs, lengvai išdžiūvę	<ul style="list-style-type: none"> • Indų plovimo temperatūra 60 °C • Tarpinis skalavimas • Galutinis skalavimas 55 °C • Džiovinimas • AirDry 2) 	<ul style="list-style-type: none"> • Extra Power • Glass Care • Extra Hygiene
P4 60 min	Indai ir įrankiai	Ką tik panaudoti indai su šiek tiek išdžiūvę	<ul style="list-style-type: none"> • Indų plovimo temperatūra 60 °C • Tarpinis skalavimas • Galutinis skalavimas 50 °C • AirDry 2) 	<ul style="list-style-type: none"> • Extra Power • Glass Care • Extra Hygiene
P5 30 min	Indai ir įrankiai	Šviežia (-ias)	<ul style="list-style-type: none"> • Indų plovimo temperatūra 50 °C • Tarpinis skalavimas • Galutinis skalavimas 45 °C • AirDry 2) 	<ul style="list-style-type: none"> • Extra Power • Glass Care • Extra Hygiene
P6 Rinse Hold 3)	Visi	Visi	<ul style="list-style-type: none"> • Pirminis plovimas 	
P7 Machine Care 4)	Be garso	Prietaiso vidaus valymas	<ul style="list-style-type: none"> • Valymas 70 °C • Tarpinis skalavimas • Galutinis skalavimas • AirDry 2) 	

Programa	Plaunami indai	Nešvarumo laipsnis	Programos fazės	Parinktys
P8 AUTO 5)	Indai, stalo įrankiai, puodai, keptuvės	Visi	<ul style="list-style-type: none"> • Pirminis plovimas • Indų plovimo temperatūra 50 - 60 °C • Tarpinis skalavimas • Galutinis skalavimas 60 °C • Džiovinimas • AirDry ²⁾ 	

1) Naudojant šią programą vidutiniškai suteptiems indams ir stalo įrankiams plauti, vandens ir energijos sąnaudos yra mažiausios. Tai standartinė patikros įstaigų naudojama programa. Ši programa skirta įvertinti, ar prietaisas atitinka „Ecodesign“ komisijos reglamento (ES) 2019/2022 nuostatas.

2) Automatinis durelių atidarymas džiovinimo ciklo metu. Žr. skyrių „Nustatymai“.

3) Naudodami šią programą greitai nuplausite maisto likučius, todėl prietaise nesikaups nemalonūs kvapas. Su šia programa nereikia naudoti valiklio.

4) Ši programa skirta veiksmingai išplauti prietaiso vidų. Jos metu pašalinamos susidariusios kalkių nuosėdos ir susikaupę riebalai. Šią programą rekomenduojama be jokių indų paleisti bent kartą per 2 mėnesius, naudojant kalkių šalinimo arba indaplovėms skirtą valymo priemonę.

5) Prietaisas nustato indų nešvarumo laipsnį ir krepšiuose sudėtų indų kiekį. Jis automatiškai parenka vandens temperatūrą ir kiekį, energijos sąnaudas bei programos trukmę.

5.1 Sąnaudų vertės

Programa 1) 2)	Vanduo (l)	Energija (kWh)	Trukmė (min)
P1 ECO	11.0	0.860	240
P2 160 min	12.2	1.140	160
P3 90 min	11.0	0.970	90
P4 60 min	11.8	0.880	60
P5 30 min	10.9	0.610	30
P6 Rinse Hold	4.6	0.010	15
P7 Machine Care	10.5	0.590	60

Programa 1) 2)	Vanduo (l)	Energija (kWh)	Trukmė (min)
P8 AUTO	12.2	1.140	170

1) Vertės gali skirtis, priklausomai nuo vandens slėgio ir temperatūros, maitinimo įtampos parametru, parinkčių, indų kiekio ir jų sutepimo lygio.

2) Nauda ne ECO programoms yra tik informacinio pobūdžio.

5.2 Informacija bandymų laboratorijoms

Jei norite gauti daugiau informacijos apie bandymų vykdymą (pvz., pagal EN60436 standartą), rašykite šiuo adresu:

info.test@dishwasher-production.com

Laiške nurodykite techninių duomenų lentelėje pateiktą gaminio numerio kodą (PNC).

Jei kiltų kitų klausimų dėl indaplovės, pradžioje perskaitykite su prietaisu tiekiamą priežiūros vadovą.

6. NUOSTATOS

6.1 Programos pasirinkimo režimas ir naudotojo režimas

Kai prietaisas veikia programos pasirinkimo režimu, galima nustatyti programą ir įjungti į naudotojo režimą.

Naudotojo režime galima nustatyti:

- vandens minkštiklio lygį pagal vandens kietumą;
- pranešimo apie tuščią skalavimo priemonės dalytuvą įjungimą arba išjungimą;
- skalavimo priemonės lygį pagal reikalingą dozę;
- programos pabaigos garso signalo įjungimą ar išjungimą;
- AirDry įjungimą ar išjungimą.

Kadangi prietaisas išsaugo nuostatas, jų nereikia konfigūruoti prieš kiekvieną ciklą.

Kaip nustatyti programos pasirinkimo režimą





Prietaisas veikia programos pasirinkimo režimu, kai ekrane rodomas programos numeris **P1**.

Suaktyvinus pagal numatymą prietaisas veikia programos pasirinkimo režimu. Jeigu ne, nustatykite programos pasirinkimo režimą taip:

Vienu metu paspauskite ir palaikykite nuspaudę **AUTO** bei , kol prietaisas pradės veikti programos pasirinkimo režimu.

Kaip įjungti naudotojo režimą

Įsitikinkite, kad prietaisas veikia programos pasirinkimo režimu.

Jei norite įjungti naudotojo režimą, vienu metu paspauskite **AUTO** ir , mygtukus, ir palaikykite kol pradės mirksėti indikatoriai , **AUTO**, ,  ir , o valdymo skydelis ištuštės.

6.2 Vandens minkštiklis

Vandens minkštintimo filtras pašalina mineralus iš tiekiamo vandens, kurie turėtų neigiamo poveikio plovimo rezultatams ir prietaisui.

Kuo daugiau vandenyje yra tokių mineralų, tuo vanduo yra kietesnis. Vandens kietumas matuojamas santykinė skale.

Vandens minkštintimo lygį reikia rinktis pagal vandentiekio vandens kietumą. Jūsų vandens tiekėjai gali nurodyti, kokio kietumo vanduo jums yra tiekiamas. Jei

siekiate geriausių rezultatų, pasirinkite tinkamą vandens minkštinimo lygį.

Vandens kietumas

Vokiškieji laipsniai (°dH)	Prancūziškieji laipsniai (°fH)	mmol/l	Pagal Klar- ką	Vandens minkštini- mo lygis
47 - 50	84 - 90	8.4 - 9.0	58 - 63	10
43 - 46	76 - 83	7.6 - 8.3	53 - 57	9
37 - 42	65 - 75	6.5 - 7.5	46 - 52	8
29 - 36	51 - 64	5.1 - 6.4	36 - 45	7
23 - 28	40 - 50	4.0 - 5.0	28 - 35	6
19 - 22	33 - 39	3.3 - 3.9	23 - 27	5 1)
15 - 18	26 - 32	2.6 - 3.2	18 - 22	4
11 - 14	19 - 25	1.9 - 2.5	13 - 17	3
4 - 10	7 - 18	0.7 - 1.8	5 - 12	2
<4	<7	<0.7	< 5	1 2)

1) Gamyklinis nustatymas.

2) Su šiuo lygiu druskos nenaudokite.

Nepaisant naudojamo ploviklio rūšies, nustatykite tinkamą vandens kietumo lygį, kad druskos papildymo indikatorius būtų aktyvus.



Kombinuotosios tabletės, kurių sudėtyje yra druskos, nepakankamai veiksmingai suminkština kietą vandenį.

Regeneracijos procesas

Siekiant užtikrinti tinkamą vandens minkštiklio įtaiso veikimą, jį reikia periodiškai regeneruoti. Šis procesas vykdomas automatiškai ir tai yra įprasto indaplovės veikimo dalis.

Išnaudojus nurodytą kiekį vandens (žr. vertes lentelėje) nuo ankstesnio regeneracijos proceso, bus pradėtas naujas regeneracijos procesas tarp galutinio skalavimo ir programos pabaigos.

Vandens minkštini- mo lygis	Vandens kiekis (l)
1	250

Vandens minkštini- mo lygis	Vandens kiekis (l)
2	100
3	62
4	47
5	25
6	17
7	10
8	5
9	3
10	3

Jeigu nustatyta didelio vandens minkštiklio kiekio nuostata, regeneracija gali būti vykdoma programos viduryje, prieš skalavimą (du kartus per programą). Regeneracijos inicijavimas neturi poveikio ciklo trukmei, nebent ji vykdoma programos viduryje arba programos pabaigoje su trumpa džiovinimo faze. Tokiais atvejais

regeneracija pailgina bendrą programos trukmę 5 minutėmis.

Vėliau vandens minkštiklio skalavimas, trunkantis 5 minutes, gali prasidėti per tą patį ciklą arba kitos programoje pradžioje. Ši veikla padidina bendras programos vandens sąnaudas 4 litrais, o bendras programos energijos sąnaudas – 2 Wh. Vandens minkštiklio skalavimas baigiasi visišku vandens išleidimu.





Kiekvienas atliktas vandens minkštiklio skalavimas (gali būti daugiau nei vienas kartas per tą patį ciklą) gali pailginti programos trukmę dar 5 minutėmis, kai jis vykdomas bet kada programos pradžioje arba viduryje.



Visos šiame skyriuje nurodytos sąnaudų vertės yra nustatytos vadovaujantis šiuo metu taikomo standarto nuostatomis laboratorinėmis sąlygomis, kai vandens kietumas 2,5 mmol/l (vandens minkštinimas: 3 lygis), pagal reglamentą: 2019/2022 . Vandens slėgis ir temperatūra bei elektros įtampos svyravimai gali turėti įtakos vertėms.

Kaip nustatyti vandens minkštiklio kiekį

Įsitikinkite, kad prietaisas veikia naudotojo režimu.

1. Paspauskite .
 - Indikatoriai **AUTO**,  ir  yra išjungti.
 - Indikatorius  toliau mirksi.
 - Valdymo skydelyje matysite esamą nustatymą, pvz. $S \ L = 5$ lygis.
2. Kelis kartus paspauskite , kad pakeistumėte nustatymą.
3. Norėdami patvirtinti nustatymą, paspauskite įjungimo / išjungimo mygtuką.

6.3 Pranešimas apie tuščią skalavimo priemonės dalytuvą





Skalavimo priemonė padeda išdžiovinti indus nepaliekant ant jų dryžių ar dėmių. Ji automatiškai išleidžiama galutinio skalavimo metu.

Skalavimo priemonės rezervuarui ištuštėjus įsijungia skalavimo priemonės indikatorius. Jeigu naudojate tik kombinuotąsias tabletes ir džiovinimo rezultatai jus tenkina, pranešimą apie skalavimo priemonės papildymą galite išjungti. Jei norite pasiekti geriausių džiovinimo rezultatų, naudokite skalavimo priemonę.

Jeigu naudojate įprastą ploviklį arba kombinuotąsias tabletes be skalavimo priemonės, nepamirškite įjungti skalavimo priemonės papildymo indikatorius.

Kaip išjungti pranešimą apie tuščią skalavimo priemonės dalytuvą

Įsitikinkite, kad prietaisas veikia naudotojo režimu.

1. Paspauskite **AUTO**.
 - Indikatoriai , ,  ir  yra išjungti.
 - Indikatorius **AUTO** toliau mirksi.
 - Ekране matomas esamas nustatymas.
 -  d = pranešimas apie tuščią skalavimo priemonės dalytuvą išjungtas.
 - $l \ d$ = pranešimas apie tuščią skalavimo priemonės dalytuvą įjungtas.
2. Paspauskite **AUTO**, kad pakeistumėte nustatymą.
3. Norėdami patvirtinti nustatymą, paspauskite įjungimo / išjungimo mygtuką.

6.4 Skalavimo priemonės lygis







Galima nustatyti išskiriamos skalavimo priemonės kiekį nuo 1 lygio (minimalus

kiekis iki 6 lygio (maksimalus kiekis). 0 lygyje skalavimo priemonės dalytuvas bus išjungtas ir skalavimo priemonė nebus išskiriama.

Gamyklos nuostata: 4-as lygis.

Kaip nustatyti skalavimo priemonės kiekį

Įsitikinkite, kad prietaisas veikia naudotojo režimu.

1. Paspauskite .
 - Indikatoriai , **AUTO**,  ir  yra išjungti.
 - Indikatorius  toliau mirksi.
 - Valdymo skydelyje matysite esamą nustatymą, pvz. **4A** = 4 lygis.
 - Skalavimo priemonės lygis gali būti nuo 0A iki 6A, kur 0A reiškia, kad skalavimo priemonė nenaudojama.
2. Kelis kartus paspauskite , kad pakeistumėte nustatymą.
3. Norėdami patvirtinti nustatymą, paspauskite įjungimo / išjungimo mygtuką.





6.5 Garso signalai



Garso signalai girdimi, kai įvyksta prietaiso veikimo sutrikimas. Garso signalų išjungti negalima.

Programai pasibaigus taip pat skamba įspėjamasis garso signalas. Pagal numatymą šis garso signalas yra išjungtas, bet jį galima įjungti.

Kaip įjungti programos pabaigos garso signalą

Įsitikinkite, kad prietaisas veikia naudotojo režimu.

1. Paspauskite .
 - Indikatoriai , **AUTO**,  ir  yra išjungti.
 - Indikatorius  toliau mirksi.
 - Ekране matomas esamas nustatymas.

-  b = garsinis signalas išjungtas.
-  b = garsinis signalas įjungtas.

2. Paspauskite , kad pakeistumėte nustatymą.
3. Norėdami patvirtinti nustatymą, paspauskite įjungimo / išjungimo mygtuką.

6.6 AirDry

AirDry gerina džiovinimo rezultatus ir mažina energijos sąnaudas. Džiovinimo fazės metu indaplovės durelės atsidaro automatiškai ir lieka praviros.

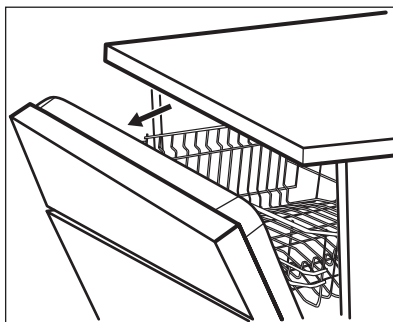

AirDry automatiškai aktyvuojama su visomis programomis, išskyrus Rinse Hold (jei taikoma).

Džiovinimo fazės trukmė ir durelių atidarymo laikas skiriasi, priklausomai nuo pasirinktos programos ir nustatymų.

Kai AirDry atidaro dureles, ekrane rodomas likęs vykdomos programos laikas.



DĖMESIO



Bent 2 minutes neuždarykite automatiškai atsidariusių prietaiso durelių. Kitaip galite sugadinti prietaisą. Jeigu po to dureles uždarysite bent 3 minutėms, vykdoma programa pasibaigs.



**DĖMESIO**

Jeigu vaikai gali prieiti prie prietaiso, rekomenduojame išjungti AirDry funkciją. Automatinis durių atidarymas gali kelti pavojų.

Kaip išjungti AirDry

Įsitikinkite, kad prietaisas veikia naudotojo režimu.

1. Paspauskite .
 - Indikatoriai , **AUTO**,  ir  yra išjungti.

- Indikatorius  toliau mirksi.
- Ekrane matomas esamas nustatymas.
 -  = AirDry išjungta.
 -  = AirDry įjungta.

2. Paspauskite , kad pakeistumėte nustatymą.
3. Norėdami patvirtinti nustatymą, paspauskite įjungimo / išjungimo mygtuką.

7. PARINKTYS



Pageidaujamas parinktis reikia aktyvinti kiekvieną kartą prieš paleidžiant programą. Parinkties negalima aktyvinti arba išjungti programai veikiant.



Ne visos parinktys tarpusavyje yra suderinamos. Jeigu pasirinkote nesuderinamas parinktis, prietaisas automatiškai vieną ar kelias jas išjungs. Švies tik aktyvių parinkčių indikatoriai.



Jeigu parinktis netaikytina programai, susijęs indikatorius yra išjungtas arba jis kelias sekundes greitai mirksi ir tada išsijungia.



Parinkčių aktyvinimas gali turėti poveikio vandens ir energijos sąnaudoms bei programos trukmei.

7.1 Extra Hygiene

Šia parinktimi užtikrinami geresni plovimo rezultatai, nes paskutinio skalavimo ciklo metu bent 10 minučių išlaikoma 65–70 °C temperatūra.

Kaip aktyvinti Extra Hygiene

Paspauskite . Šviečia susijęs indikatorius. Ekrane bus rodoma atnaujinta programos trukmė.

7.2 Extra Power

Ši parinktis gerina indų plovimo rezultatus naudojant pasirinktą programą. Ji padidina plovimo vandens temperatūrą ir pailgina programos trukmę.

Kaip aktyvinti Extra Power

Paspauskite . Šviečia susijęs indikatorius. Ekrane rodoma atnaujinta programos trukmė.

7.3 Glass Care

Ši parinktis apsaugo trapius ir stiklinius indus nuo galimų pažeidimų. Ji apsaugo nuo greitų temperatūros pokyčių ir sumažina ją iki 45 °C.

Kaip aktyvinti Glass Care

Paspauskite . Šviečia susijęs indikatorius. Ekrane rodoma atnaujinta programos trukmė.

8. PRIEŠ NAUDODAMI PIRMAKART

1. Patikrinkite, ar nustatytas vandens minkštiklio lygis atitinka jūsų vietovėje tiekiamo vandens kietumą. Jeigu ne, reguliuokite vandens minkštiklio lygį.
2. Pripildykite druskos talpyklą.
3. Pripildykite skalavimo priemonės dalytuvą.
4. Atsukite vandens čiaupą.
5. Paleiskite programą, kad būtų pašalinti apdorojimo likučiai, galintys būti prietaiso viduje. Nenaudokite ploviklio ir nedėkite indų į krepšius.

Paleidus programą, prietaisas iki 5 minučių įkrauna derą vandens minkštiklyje. Plovimo fazė pradedama tik pabaigus šį procesą. Šis procesas reguliariai kartojamas.

8.1 Druskos talpykla



DĖMESIO

Naudokite tik indaplovėms skirtą rupią druską. Smulki druska padidina korozijos riziką.

Druska yra naudojama įkrauti derą vandens minkštiklyje ir užtikrinti gerus kasdienio naudojimo plovimo rezultatus.

Kaip pripildyti druskos talpyklą

1. Sukite druskos talpyklos dangtelį prieš laikrodžio rodyklę ir nuimkite jį.
2. Į druskos talpyklą įpilkite 1 litrą vandens (tik pirmą kartą).
3. Pilkite į druskos talpyklą druskos (kol ji bus pilna).

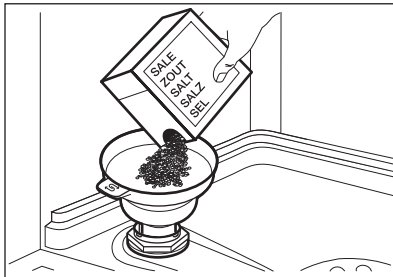

4. Atsargiai papurtykite piltuvėlį už jo rankenos, kad paskutinės granulės subyrėtų į vidų.

5. Nuvalykite druską aplink druskos talpyklos angą.

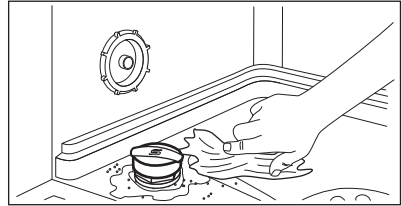

6. Sukite druskos talpyklos dangtelį pagal laikrodžio rodyklę, kad uždarytumėte druskos talpyklą.



DĖMESIO

Pildant iš druskos talpyklos gali ištekti vanduo ir druska. Kai pripildote druskos talpyklą, iškart paleiskite trumpiausią programą, kad apsaugotumėte nuo korozijos. Nedėkite indų į krepšius.

8.2 Kaip pripildyti skalavimo priemonės dalytuvą

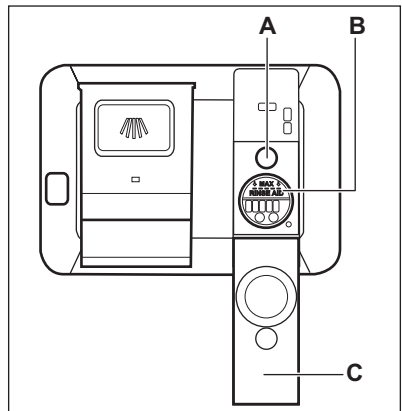

DĖMESIO

Skyrelis (B) skirtas tik skalavimo priemonei. Nepilkite į jį plovimo priemonių.

**DĖMESIO**

Naudokite tik indaplovėms skirtą skalavimo priemonę.

1. Atidarykite dangtelį (C).
2. Pripildykite dalytuvą (B) iki skalavimo priemonės lygio žymos MAX".
3. Nuvalykite išsiliejusią skalavimo priemonę sugeriančia šluoste, kad

išvengtumėte per didelio putų susidarymo.

4. Uždarykite dangtelį. Pasirūpinkite, kad dangtelis gerai užsifikuotų.



Kai indikatorius (A) tuščias, pripildykite skalavimo priemonės dalytuvą.

9. KASDIENIS NAUDOJIMAS

1. Atsukite vandens čiaupą.
2. Norėdami įjungti prietaisą paspauskite įjungimo / išjungimo mygtuką.

Įsitikinkite, kad prietaisas veikia programos pasirinkimo režimu.

- Jei druskos indikatorius šviečia, pripildykite druskos skyrelį.
- Jei skalavimo priemonės indikatorius šviečia, pripildykite skalavimo priemonės dalytuvą.

3. Įdėkite krepšius.
4. Pridėkite skalavimo priemonės.
5. Nustatykite ir paleiskite tinkamą programą, atsižvelgdami į indus ir jų nešvarumo laipsnį.

9.1 Valiklio naudojimas

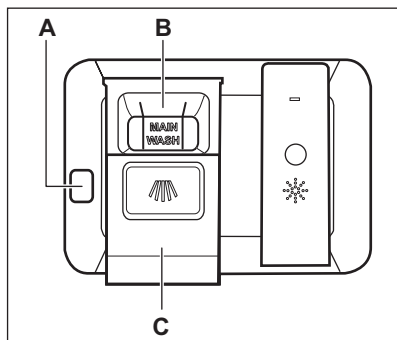
**DĖMESIO**

Naudokite tik indaplovėms skirtą ploviklį.

1. Paspauskite atleidimo mygtuką (A) ir atidarykite dangtelį (C).
2. Plovimo priemonę (gelį, miltelius arba tabletes) dėkite į skyrelį (B).
3. Jei pagal programą numatytas pirminio plovimo etapas, į vidinį

prietaiso durelių skyrelį įdėkite nedidelį kiekį ploviklio.

4. Uždarykite dangtelį. Pasirūpinkite, kad dangtelis gerai užsifikuotų.



Informacijos apie naudotinus plovimo priemonės kiekius rasite gamintojo instrukcijoje, ant gaminio pakuotės. Įprastai vidutiniškai supurvintų indų plovimui užtenka 20–25 ml plovimo gelio.



Skyrelio (B) viduje esančių dviejų vertikalių briaunų viršūtiniai galai nurodo didžiausią leistiną plovimo gelio kiekį dalytuve (iki 30 ml).

9.2 Programos nustatymas ir paleidimas

Programos paleidimas

1. Palikite prietaiso dureles praviras.
2. Norėdami įjungti prietaisą paspauskite įjungimo / išjungimo mygtuką. Įsitikinkite, kad prietaisas veikia programos pasirinkimo režimu.
3. Paspauskite  tiek kartų, kad valdymo skydelyje matytumėte pasirinktos programos numerį. Valdymo skydelyje maždaug 3 sekundes matysite programos numerį, o tada programos trukmę.
4. Pasirinkite pageidaujamas funkcijas.
5. Uždarykite prietaiso dureles, kad paleistumėte programą.

Programos **AUTO** paleidimas

1. Palikite prietaiso dureles praviras.
2. Norėdami įjungti prietaisą paspauskite įjungimo / išjungimo mygtuką. Įsitikinkite, kad prietaisas veikia programos pasirinkimo režimu.
3. Paspauskite **AUTO**.
 - Šviečia susijęs indikatorius.
 - Valdymo skydelyje maždaug 3 sekundes matysite programos numerį, o tada programos trukmę.
4. Uždarykite prietaiso dureles, kad paleistumėte programą.

Programos paleidimas su atidėtu paleidimu

1. Nustatykite programą.
2. Kelis kartus spauskite , kol ekrane bus rodomas norimas atidėto paleidimo laikas (nuo 1 iki 24 valandų).

Šviečia indikatorius .

3. Uždarykite prietaiso dureles, kad būtų paleista atgalinė atskaita. Kai vykdoma atgalinė atskaita, galima padidinti atidėto paleidimo laiką, bet negalima pakeisti programos ir parinkčių.

Pasibaigus atgalinei atskaitai, programa paleidžiama.

Durelių atidarymas veikiant prietaisui

Jeigu atidarysite dureles vykdant programą, prietaisas išsijungs. Dėl to gali padidėti energijos sąnaudos ir programos trukmė. Uždarius dureles, prietaisas pradės veikti nuo nutraukimo momento.



Jeigu durėlės atidaromos daugiau kaip 30 sekundžių per džiovinimo fazę, vykdoma programa bus baigta. Taip nenutiks, jeigu dureles atidaro funkcija AirDry.

Atidėto paleidimo atšaukimas veikiant atgalinei atskaitai

Kai atšaukiate atidėtą paleidimą, turite iš naujo nustatyti programą ir parinktis.

Vienu metu paspauskite ir palaikykite nuspaužę **AUTO** bei , kol prietaisas pradės veikti programos pasirinkimo režimu.

Programos atšaukimas

Vienu metu paspauskite ir palaikykite nuspaužę **AUTO** bei , kol prietaisas pradės veikti programos pasirinkimo režimu.

Prieš paleisdami naują programą, patikrinkite, ar ploviklio dalytuve yra ploviklio.

Programos pabaiga

Pasibaigus programai, ekrane matysite 0:00.

Visi mygtukai, išskyrus įjungimo / išjungimo, neaktyvūs.

1. Paspauskite įjungimo / išjungimo mygtuką arba laukite, Auto Off kol prietaisas automatiškai išsijungs. Jei atidarysite arba uždarysite dureles prieš įsijungiant Auto Off prietaisas automatiškai išsijungs.
2. Užsukite vandens čiaupą.

Auto Off funkcija

Šia funkcija sumažinamas energijos vartojimas automatiškai išjungiant prietaisą, kai jis neveikia.

Funkcija pradeda veikti:

- praėjus 5 minutėms nuo programos pabaigos;
- po 5 minučių, jeigu programa nebuvo paleista.

10. PATARIMAI

10.1 Bendroji informacija

Laikykitės šių patarimų ir tai padės kasdien užtikrinti optimalius plovimo ir džiovavimo rezultatus bei apsaugoti aplinką.

- Indus plaunant indaplovėje, kaip nurodyta naudotojo vadove, paprastai sunaudojama mažiau vandens ir energijos, nei plaunant rankomis.
- Pridėkite pilną indaplovę, kad taupytumėte vandenį ir energiją. Norėdami pasiekti geriausių plovimo rezultatų, sudėkite daiktus krepšiuose kaip nurodyta naudotojo vadove ir neperkraukite krepšių.
- Nenuskalaukite indų rankomis. Taip padidinsite vandens ir energijos sąnaudas. Kai reikia, pasirinkite programą su nuplovimo faze.
- Pašalinkite didesnius maisto likučius nuo indų ir tuščių puodukų ir stiklinių, prieš dėdami juos į prietaisą.
- Prieš plaudami prietaise prikaistuvius su prikepusiu ar pridegusiu maistu pamirkykite ar šiek tiek pašveikite.
- Patikrinkite, kad daiktai krepšiuose neliestų ir neuždengtų vienas kito. Tik tada vanduo galės visiškai pasiekti ir plauti indus.
- Galite naudoti atskirai indaplovės ploviklį, skalavimo priemonę ir druską arba kombinuotąsias tabletes (pvz., „viskas viename“). Laikykitės ant pakuotės pateiktų instrukcijų.
- Pasirinkite programą, atsižvelgdami į indus ir jų nešvarumo laipsnį. ECO pasižymi efektyviausiomis vandens ir energijos sąnaudomis.
- Norėdami apsaugoti nuo kalkių kaupimosi prietaiso viduje:
 - Kai reikia, papildykite druskos talpyklę.
 - Naudokite rekomenduojamą ploviklio ir skalavimo priemonės dozę.
 - Patikrinkite, ar nustatytas vandens minkštiklio lygis atitinka jūsų vietovėje tiekiamo vandens kietumą.
 - Laikykitės skyriuje „**Priežiūra ir valymas**“ pateikiamų nurodymų.

10.2 Druskos, skalavimo priemonės ir ploviklio naudojimas

- Naudokite tik indaplovėms skirtą druską, skalavimo priemonę ir ploviklį. Kiti gaminiai gali sugadinti prietaisą.
- Rajonuose, kuriuose vanduo yra kietas ir labai kietas, rekomenduojame naudoti atskirai paprastą indaplovės ploviklį (miltelius, gelį, tabletes be papildomų medžiagų), skalavimo priemonę ir druską optimaliems valymo ir džiovavimo rezultatams.
- Ploviklio tabletės visiškai neištirpsta naudojant trumpas programas. Rekomenduojame tabletes naudoti tik su ilgomis programomis, kad ant valgomo reikmenų neliktų ploviklio likučių.
- Visada naudokite tinkamą kiekį ploviklio. Dėl nepakankamo ploviklio kiekio gali būti gauti prasti plovimo rezultatai ir ant daiktų likti kieto vandens nuosėdų arba dėmių. Naudojant per daug ploviklio minkštame ar suminkštintame vandenyje ant indų gali likti ploviklio likučių. Pakoreguokite ploviklio kiekį pagal vandens kietumą. Žr. nurodymus ant ploviklio pakuotės.
- Visada naudokite tinkamą kiekį skalavimo priemonės. Naudojant nepakankamai skalavimo priemonės, suprastės džiovavimo rezultatai. Naudojant per daug skalavimo priemonės, ant daiktų atsiras melsvų sluoksnių.
- Įsitikinkite, kad vandens minkštiklio lygis yra tinkamas. Jeigu jo per daug, didesnis kiekis druskos vandenyje gali lemti rūdis ant stalo įrankių.

10.3 Ką daryti, jeigu norite nenaudoti kombinuotųjų tablečių

Prieš pradėdami naudoti atskirai ploviklį, druską ir skalavimo priemonę, atlikite šiuos veiksmus:

1. Nustatykite didžiausią vandens minkštiklio lygį.

- Įsitinkinkite, kad druskos ir skalavimo priemonės talpyklos yra pilnos.
- Paleiskite trumpiausią programą su skalavimo faze. Nedėkite ploviklio, bet įdėkite indus į krepšius.
- Programai pasibaigus, pareguliuokite vandens minkštiklio lygį, atsižvelgdami į savo vietovės vandens kietumą.
- Nustatykite tiekiamos skalavimo priemonės kiekį.
- Aktyvinkite pranešimą apie tuščią skalavimo priemonės dalytuvą.

10.4 Įdėjimas į krepšelius

- Stenkitės išnaudoti visą laisvą erdvę.
- Indaplovėje plaukite tik tam pritaikytus indus.
- Neplaukite indaplovėje daiktų, kuriose yra šių medžiagų: medžio, rago, alavo, vario, aliuminio, trapaus porceliano su ornamentais ar nedengto anglinio plieno. Tokie daiktai gali įskilti, prarasti formą ar spalvą, įdubti arba surūdyti.
- Neplaukite prietaise vandenį sugeriančių daiktų (pvz., kempinių, šluosčių).
- Tuščiaidurius indus (pvz., puodelius, stiklines ir keptuves) dėkite apverstus žemyn.
- Pasirūpinkite, kad stiklinės nesiliestų viena su kita.
- Lengvus arba plastikinius indus ar įrankius sudėkite į viršutinį krepšį. Pasirūpinkite, kad indai būtų stabilūs.

- Įrankius ir mažus daiktus sudėkite į stalo įrankių stalčių.
- Prieš paleisdami programą patikrinkite, ar laisvai juda purkštuvų alkūnės.

10.5 Prieš programos paleidimą

Prieš paleisdami pasirinktą programą pasirūpinkite, kad:

- filtrai būtų švarūs ir tinkamai sumontuoti;
- druskos skyrelio dangtelis būtų sandariai uždarytas;
- purkštuvų alkūnės nebūtų užsikimšusios;
- prietaise būtų pakankamai druskos ir skalavimo priemonės (išskyrus atvejus, kai naudojamos universalios tabletės);
- indai būtų tinkamai sudėti į krepšius;
- pasirinkote indų tipą ir išpurvinimo lygį atitinkančią programą;
- naudojate tinkamą ploviklio kiekį.

10.6 Krepšių išėmimas

- Prieš išimdami iš prietaiso, palaukite, kol valgymo reikmenys atvės. Karštus daiktus lengva sugadinti.
- Pirmiausia iškraukite apatinį krepšį, po to – viršutinį



Programai pasibaigus ant prietaiso vidinių paviršių dar gali būti likę vandens.

11. PRIEŽIŪRA IR VALYMAS



ĮSPĖJIMAS!

Prieš imdamiesi techninės priežiūros darbų išjunkite prietaisą ir ištraukite maitinimo laido kištuką iš lizdo.



Dėl užterštų filtrų ir užsikimšusių purkštuvų plovimo rezultatai gali būti nepatenkinami. Reguliariai tikrinkite ir prireikus valykite šias dalis.

11.1 Vidaus valymas

- Prietaiso vidų valykite drėgna minkšta šluoste.
- Nenaudokite šveičiamųjų produktų, šveitimo kempinių, aštrių įrankių, stiprių cheminių medžiagų, metalinių šveistukų arba tirpiklių.
- Vieną kartą per savaitę švariai nuvalykite dureles ir guminę tarpinę.
- Jei norite, kad prietaisas veiktų nepriekaištingai, naudodami indaplovėms skirtą valymo priemonę valykite indaplovę bent kartą per du mėnesius. Vadovaukitės visais ant

gaminio pakuotės pateiktais nurodymais.

- Optimaliems rezultatams pasiekti naudokite automatinę valymo programą.
- Reguliariai naudojant trumpas programas prietaiso viduje gali susikaupti riebalai ir kalkių nuosėdos. Bent du kartus per mėnesį paleiskite ilgos trukmės programas, kad apsaugotumėte prietaisą nuo šių nešvarumų susikaupimo.

11.2 Pašalinių daiktų išėmimas

Po kiekvieno indaplovės naudojimo patikrinkite filtrus. Pašaliniai daiktai (pvz., stiklo, plastiko, kaulų gabalėliai ar dantų krapštukai ir pan.) mažina plovimo efektyvumą ir gali sugadinti vandens išleidimo siurbį.



DĖMESIO

Jeigu pašalinių daiktų negalite išimti, kreipkitės į įgaliojimą techninės priežiūros centrą.

1. Išrinkite filtrą, kaip nurodyta šiame skyriuje.
2. Rankomis išimkite bet kokius pašalinius nešvarumus.
3. Surinkite filtrus, kaip nurodyta šiame skyriuje.

11.3 Valymas iš išorės

- Nuvalykite prietaisą drėgna, minkšta šluoste.
- Naudokite tik neutralius ploviklius.
- Nenaudokite šveičiamųjų produktų, šveitimo kempinių arba tirpiklių.

11.4 Filtrų valymas

Filtro sistemą sudaro 3 dalys.

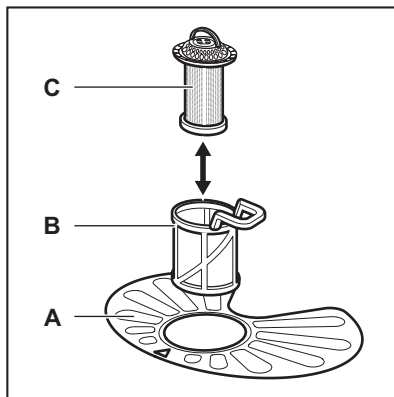

1. Pasukite filtrą (B) prieš laikrodžio rodyklę ir ištraukite jį.

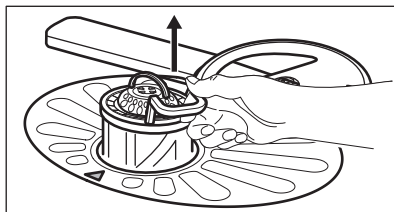
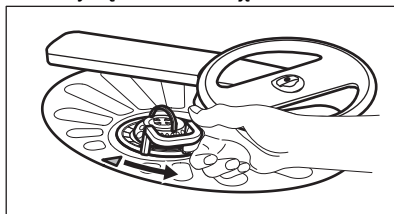

2. Išimkite filtrą (C) iš filtro (B).
3. Išimkite plokščiąjį filtrą (A).

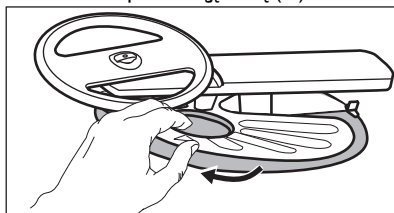

4. Išplaukite filtrus.

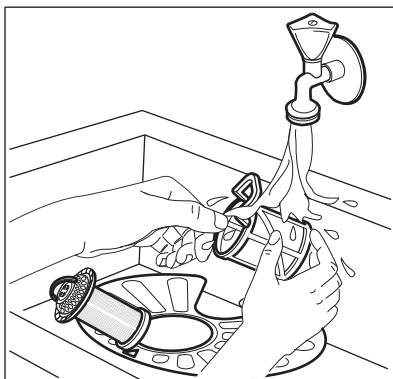

5. Įsitinkinkite, kad nėra maisto likučių ar nešvarumų ant ar aplink rinktuvės kraštą.
6. Vėl įdėkite plokščiąjį filtrą (A). Įsitinkinkite, kad jis taisyklingai įdėtas po 2 kreiptuvais.

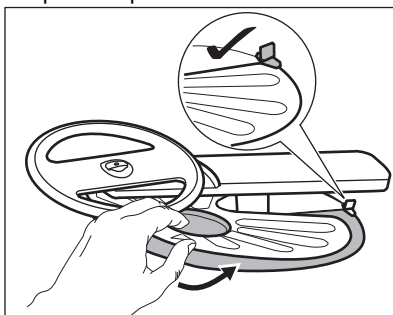

7. Vėl surinkite filtrus (B) ir (C).
8. Vėl įdėkite filtrą (B) į plokščiąjį filtrą (A). Sukite pagal laikrodžio rodyklę, kol užsifiksuos.

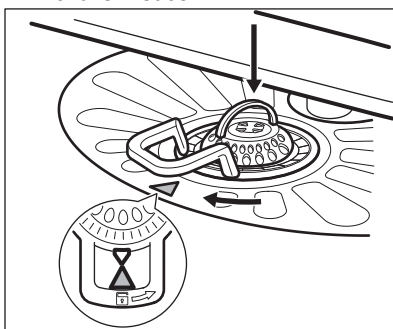

DĖMESIO

Dėl netinkamos filtrų padėties plovimo rezultatai gali būti blogi ir gali būti pažeistas prietaisas.

11.5 Apatinės purkštovo alkūnės valymas

Rekomenduojame reguliariai valyti apatinę purkštovo alkūnę, kad nešvarumai neužkimštų angų.

Užsikimšus angoms, plovimo rezultatai gali būti nepatenkinami.

1. Norėdami nuimti apatinį purkštuvą, patraukite jį aukštyn.

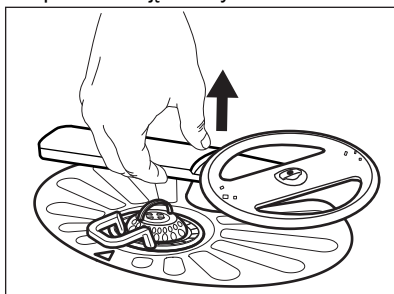

2. Išplaukite purkštovo alkūnę po tekančiu vandeniu. Aštrių įrankiu, pavyzdžiui, dantų krapštuku, pašalinkite iš angų nešvarumus.

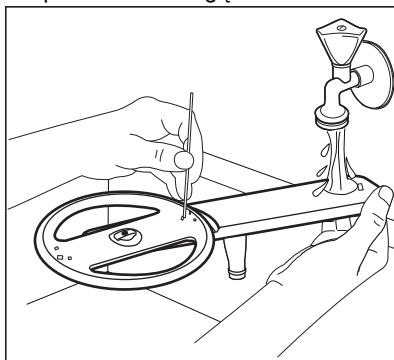

3. Norėdami vėl įdėti purkštovo alkūnę, paspauskite ją žemyn.

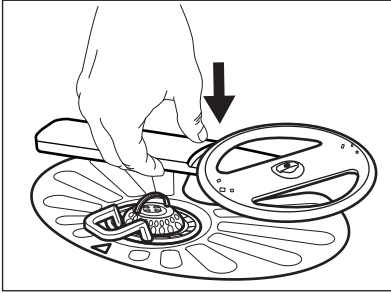

11.6 Viršutinės purkštovo alkūnės valymas

Rekomenduojame reguliariai valyti viršutinę purkštovo alkūnę, kad nešvarumai neužkimštų angų.

Užsikimšus angoms, plovimo rezultatai gali būti nepatenkinami.

1. Ištraukite viršutinį krepšį.
2. Norėdami atjungti purkštovo alkūnę nuo krepšio, spauskite purkštovo alkūnę aukštyn ir tuo pat metu sukite ją pagal laikrodžio rodyklę.

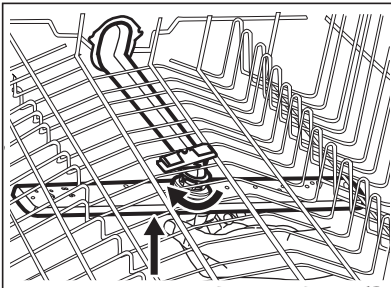

3. Išplaukite purkštovo alkūnę po tekančiu vandeniu. Aštriu įrankiu, pavyzdžiui, dantų krapštuku, pašalinkite iš angų nešvarumus.

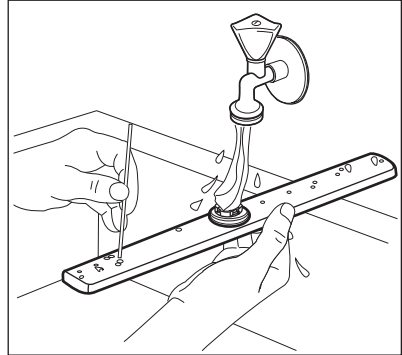

4. Norėdami atgal įdėti purkštovo alkūnę, paspauskite ją aukštyn ir tuo pačiu metu sukite ją prieš laikrodžio rodyklę, kol užsifiksuos vietoje.

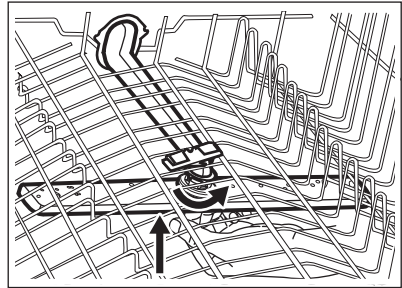

11.7 Viršutinės purkštovo alkūnės valymas

Rekomenduojame reguliariai valyti viršutinę purkštovo alkūnę, kad nešvarumai neužkimštų angų.

Užsikimšus angoms, plovimo rezultatai gali būti nepatenkinami.

Viršutinė purkštovo alkūnė sumontuota prietaiso lubose. Purkštovo alkūnė (C) tiekimo vamzdyje (A) sumontuota naudojant montavimo elementą (B).

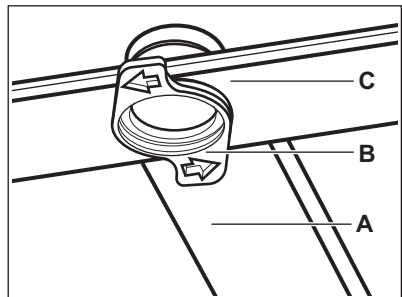

1. Perkelkite viršutinį krepšį į apačią, kad lengviau pasiektumėte purkštuvą alkūnę.
2. Atjunkite purkštuvą alkūnę (C) nuo tiekimo vamzdžio (A), pasukite montavimo elementą (B) prieš laikrodžio rodyklę ir patraukite purkštuvą alkūnę žemyn.
3. Išplaukite purkštuvą alkūnę po tekančiu vandeniu. Aštriu įrankiu, pavyzdžiui, dantų krapštuku, pašalinkite iš angų nešvarumus. Plaukite angas tekančiu vandeniu, kad iš vidaus išplautumėte nešvarumus.
4. Norėdami vėl įdėti purkštuvą alkūnę (C), į ją įdėkite montavimo elementą (B) ir pritvirtinkite jį tiekimo vamzdyje (A), pasukdami laikrodžio rodyklės judėjimo kryptimi. Įsitinkinkite, kad montavimo elementas užsifiksavo.

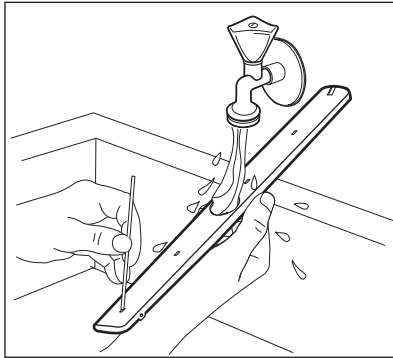

12. TRIKČIŲ DIAGNOSTIKA



ĮSPĖJIMAS!

Netinkamai suremontavus prietaisą gali kilti pavojus naudotojo saugumui. Bet kokius remonto darbus turi vykdyti tik kvalifikuoti meistrai.

Daugelį iškilusių problemų galima išspręsti patiems, nesikreipiant į įgaliotąjį priežiūros centrą.

Informacijos apie galimas problemas rasite toliau pateiktoje lentelėje.

Kai kurių trikčių atveju ekrane rodomas klaidos kodas.

Sutrikimas ir klaidos kodas	Galima priežastis ir sprendimas
Nepavyksta įjungti prietaiso.	<ul style="list-style-type: none"> • Patikrinkite, ar maitinimo laido kištukas prijungtas prie elektros maitinimo tinklo. • Patikrinkite, ar saugiklio dėžėje esantis saugiklis neperdegė.

Sutrikimas ir klaidos kodas	Galima priežastis ir sprendimas
Programa nepasileidžia.	<ul style="list-style-type: none"> • Patikrinkite, ar tinkamai uždarytos prietaiso durelės • Jeigu nustatytas atidėtas paleidimas, atšaukite atidėto paleidimo nustatymą arba palaukite, kol baigsis atskaitos laikas. • Prietaisas regeneruoja vandens minkštiklio dervą. Procedūros trukmė – maždaug 5 min.
Prietaisas neprisipildo vandens. Valdymo skydelyje matysite i10 arba i11 .	<ul style="list-style-type: none"> • Patikrinkite, ar atidarytas vandens čiaupas. • Patikrinkite, ar pakankamas tiekiamo vandens slėgis. Susisiekite su vietine vandens tiekimo kompanija. • Patikrinkite, ar neužsikimšęs vandens čiaupas. • Patikrinkite, ar neužsikimšęs vandens tiekimo žarnos filtras. • Patikrinkite, ar vandens tiekimo žarna nėra susiraizgiusi ar užsilenkusi.
Iš prietaiso neišbėga vanduo. Valdymo skydelyje matysite i20 .	<ul style="list-style-type: none"> • Patikrinkite, ar neužsikimšo praustuvo čiaupas. • Patikrinkite, ar neužsikimšusi vidaus filtro sistema. • Patikrinkite, ar vandens tiekimo žarna nėra susiraizgiusi ar užsilenkusi.
Veikia apsauga nuo vandens nutekėjimo. Valdymo skydelyje matysite i30 .	<ul style="list-style-type: none"> • Uždarykite vandens čiaupą. • Patikrinkite, ar prietaisas tinkamai įrengtas. • Patikrinkite, ar krepšiai įdėti taip, kaip nurodyta naudotojo vadove.
Vandens lygio jutiklio triktis. Valdymo skydelyje matysite i41 - i44 .	<ul style="list-style-type: none"> • Patikrinkite, ar švarūs prietaiso filtrai. • Išjunkite ir įjunkite prietaisą.
Plovimo arba vandens išleidimo siurblio triktis. Valdymo skydelyje matysite i51 - i59 arba i5A - i5F .	<ul style="list-style-type: none"> • Išjunkite ir įjunkite prietaisą.
Vandens temperatūra prietaise yra per aukšta arba sugedo temperatūros jutiklis. Valdymo skydelyje matysite i61 arba i69 .	<ul style="list-style-type: none"> • Įsitikinkite, kad tiekiamo vandens temperatūra neviršija 60 °C. • Išjunkite ir įjunkite prietaisą.
Prietaiso techninė triktis. Valdymo skydelyje matysite iC0 arba iC3 .	<ul style="list-style-type: none"> • Išjunkite ir įjunkite prietaisą.
Per didelis vandens lygis prietaise. Valdymo skydelyje matysite iF1 .	<ul style="list-style-type: none"> • Išjunkite ir įjunkite prietaisą. • Patikrinkite, ar švarūs prietaiso filtrai. • Patikrinkite, ar išleidimo žarna įrengta tinkamame aukštyje. Žr. įrengimo instrukciją.
Veikiantis prietaisas kelis kartus išsijungia ir vėl įsijungia.	<ul style="list-style-type: none"> • Tai normalus veikimas. Taip užtikrinami optimalūs plovimo rezultatai ir taupoma energija.

Sutrikimas ir klaidos kodas	Galima priežastis ir sprendimas
Programa trunka per ilgai.	<ul style="list-style-type: none"> • Jeigu nustatyta atidėto paleidimo parinktis, atšaukite ją arba palaukite, kol pasibaigs laiko atskaita. • Suaktyvinus parinktis programos trukmė gali padidėti.
Rodoma programos trukmė skiriasi nuo programos trukmės, nurodytos sąnaudų verčių lentelėje.	<ul style="list-style-type: none"> • Programos trukmė gali pasikeisti dėl vandens slėgio ir temperatūros, maitinimo įtampos, parinkčių, indų kiekio ir jų sutepimo laipsnio.
Ekране rodomas atskaitos laikas padidėja ir peršoka beveik į programos pabaigą.	<ul style="list-style-type: none"> • Tai nėra gedimas. Prietaisas veikia tinkamai.
Pro prietaiso dureles šiek tiek sunkiasi vanduo.	<ul style="list-style-type: none"> • Prietaisas stovi nelygiai. Atlaisvinkite arba užveržkite reguliuojamas kojeles (jeigu taikytina). • Nesucentruotos prietaiso durelės. Sureguliuokite galines kojeles (jeigu taikytina).
Sunku uždaryti prietaiso dureles.	<ul style="list-style-type: none"> • Prietaisas stovi nelygiai. Atlaisvinkite arba užveržkite reguliuojamas kojeles (jeigu taikytina). • Stalo įrankiai yra išsikišę iš krepšių.
Plovimo ciklo metu atsidaro prietaiso durelės.	<ul style="list-style-type: none"> • Įjungta AirDry funkcija. Funkciją galite išjungti. Žr. skyrių „Nustatymai“.
Iš prietaiso vidaus sklinda barškėjimas arba bildesys.	<ul style="list-style-type: none"> • Įrankiai netinkamai sudėti į krepšius. Žr. įrankių dėjimo į krepšį instrukciją. • Patikrinkite, ar laisvai sukasi purkštuvų alkūnės.
Suveikė grandinės pertraukiklis.	<ul style="list-style-type: none"> • Vienu metu naudojama daug prietaisų, kuriems nepakanka elektros galios. Patikrinkite elektros skaitiklio galias arba išjunkite vieną iš naudojamų prietaisų. • Įvyko prietaiso elektros sistemos gedimas. Kreipkitės į įgaliotąjį aptarnavimo centrą.
Prietaisas yra įjungtas, tačiau neveikia. Ekране matysite PF .	<ul style="list-style-type: none"> • Maitinimo šaltinis nėra tinkamas prietaisui. Plovimo ciklas laikinai nutraukiamas, o atstačius elektros energijos tiekimą įsijungia vėl.
Prietaisas išsijungia ciklo metu.	<ul style="list-style-type: none"> • Visiškas elektros energijos tiekimo nebuvimas. Plovimo ciklas laikinai nutraukiamas, o atstačius elektros energijos tiekimą įsijungia vėl.



Kitų galimų priežasčių ieškokite skyriuje „**Prieš naudojantis pirmąkart**“, „**Kasdienis naudojimas**“ arba „**Patarimai**“.

Dėl nenurodytų klaidų kodų kreipkitės į įgaliotąjį aptarnavimo centrą.

Patikrinę prietaisą išjunkite jį ir vėl įjunkite. Jei sutrikimo pašalinti nepavyksta, kreipkitės į įgaliotąjį aptarnavimo centrą.



ĮSPĖJIMAS!

Mes nerekomenduojame naudoti prietaiso, kol sutrikimas nėra galutinai pašalintas. Atjunkite prietaisą nuo elektros maitinimo lizdo ir nejunkite jo, kol nepašalinsite sutrikimo.

12.1 Plovimo ir džiovinimo rezultatai nėra patenkinami

Triktis	Galima priežastis ir sprendimas
Prasti plovimo rezultatai.	<ul style="list-style-type: none"> • Žr. „Kasdienis naudojimas“, „Patarimai“ ir informacinį lapelį apie indų dėjumą į krepšį. • Naudokite intensyvesnio plovimo programą. • Aktyvinkite Extra Power parinktį, kad pagerintumėte pasirinktos plovimo programos rezultatus. • Išvalykite purkštukus ir filtrą. Žr. skyrių „Valymas ir priežiūra“.
Prasti džiovinimo rezultatai.	<ul style="list-style-type: none"> • Indai per ilgai buvo palikti prietaiso viduje. Aktyvinkite AirDry funkciją, kad nustatytumėte automatinį durelių atidarymą ir pagerintumėte džiovinimą. • Nėra skalavimo priemonės arba jos dozė per maža. Pripildykite skalavimo priemonės dalytuvą arba nustatykite didesnę skalavimo priemonės dozę. • Galima priežastis – skalavimo priemonės kokybė. • Visuomet naudokite skalavimo priemonę, net jei naudojate universalias tabletes. • Plastikinius indus gali tekti nusausti rankšluosčiu. • Šioje programoje nėra džiovinimo fazės. Žr. skyrių „Programų apžvalga“.
Ant stiklinių ir kitų indų matomi balsvi dryžiai arba melsvos dėmės.	<ul style="list-style-type: none"> • Prietaisas naudoja per daug skalavimo priemonės. Nustatykite mažesnę skalavimo priemonės dozę. • Naudojama per daug ploviklio.
Ant stiklinių ir kitų indų matomos nudžiūvusios lašų ir kitokios dėmės.	<ul style="list-style-type: none"> • Prietaisas naudoja nepakankamą skalavimo priemonės kiekį. Pasirinkite didesnę skalavimo priemonės lygį. • Galima priežastis – skalavimo priemonės kokybė.
Prietaiso vidus drėgnas.	<ul style="list-style-type: none"> • Tai nėra prietaiso defektas. Drėgmė kondensuojasi ant prietaiso sienelių.
Plovimo metu susidaro neįprastai daug putų.	<ul style="list-style-type: none"> • Naudokite tik specialiai indaplovėms skirtą ploviklį. • Pamėginkite kito gamintojo ploviklį. • Prieš plaudami indus neskalaukite jų po tekančiu vandeniu.

Triktis	Galima priežastis ir sprendimas
Ant įrankių matomi rūdžių dryžiai.	<ul style="list-style-type: none"> • Vandenyje per didelis kiekis druskos. Žr. skyrių „Vandens minkštiklis“. • Kartu sudėti sidabriniai ir nerūdijančio plieno įrankiai. Nedėkite sidabrinį įrankių šalia nerūdijančio plieno įrankių.
Programai pasibaigus, dalytuve lieka ploviklio.	<ul style="list-style-type: none"> • Ploviklio tabletė užstrigo dalytuve, todėl vanduo jos neišplovė. • Vanduo ploviklio iš dalytuvo neišplauna. Patikrinkite, ar neužsiblokavo purkštuvo alkūnės ir ar neužsikimšę purkštukai. • Patikrinkite, ar krepšiuose sudėti indai netrukdo atsidaryti ploviklio dalytuvo dangteliui.
Nemalonus kvapas prietaiso viduje.	<ul style="list-style-type: none"> • Žr. skyrių „Vidaus valymas“. • Įdėkite kalkių šalinimo priemonės ar indaplovėms skirto valiklio ir paleiskite Machine Care programą.
Ant indų, vidinės durelių pusės ir prietaiso viduje matomos kalkių nuosėdos.	<ul style="list-style-type: none"> • Per mažas druskos kiekis, patikrinkite papildymo indikatorius. • Atsilaisvinę druskos skyrelio dangtelis. • Naudojamas kietas vandentiekio vanduo. Žr. skyrių „Vandens minkštiklis“. • Naudokite druską ir pasirinkite vandens minkštiklio regeneracijos funkciją, net jei naudojate universalias tabletes. Žr. skyrių „Vandens minkštiklis“. • Paleiskite Machine Care programą naudodami indaplovėms skirtą kalkių nuosėdų šalinimo priemonę. • Jei kalkių nuosėdų pašalinti nepavyktų, išvalykite indaplovę naudodami tam tinkamas valymo priemones. • Išmėginkite kitą ploviklį. • Kreipkitės į ploviklio gamintoją.
Indai dulsvi, išblukę arba nu-daužti.	<ul style="list-style-type: none"> • Prietaise plaukite tik indaplovei pritaikytus indus. • Būkite atsargūs dėdami indus į krepšį ir juos išimdami. Žr. informacinį lapelį, kaip tinkamai indus sudėti į krepšį. • Dužius daiktus dėkite į viršutinį krepšį. • Aktyvinkite Glass Care parinktį, kad užtikrintumėte stiklinių ir trapių indų saugumą.



Kitų galimų priežasčių ieškokite skyriuje „**Prieš naudojantis pirmąkart**“, „**Kasdienis naudojimas**“ arba „**Patarimai**“.

13. TECHNINĖ INFORMACIJA

Matmenys	Plotis, aukštis, gylis (mm)	596 / 850 / 610
Elektros prijungimas ¹⁾	Įtampa (V)	200 - 240
	Dažnis (Hz)	50 - 60
Tiekiamo vandens slėgis	barai (mažiausias ir didžiausias)	0.5 - 10
	MPa (mažiausias ir didžiausias)	0.05 - 1.0
Vandens tiekimas	Šaltas arba karštas vanduo ²⁾	iki 60 °C
Kiekis	Vietos nustatymai	15

¹⁾ Kitus parametrus rasite techninių duomenų lentelėje.

²⁾ Jeigu karštas vanduo tiekiamas alternatyvaus energijos šaltinio (pvz., saulės energijos jėgainių), naudokite karštą vandenį ir sumažinsite energijos sąnaudas.

13.1 Nuoroda į ES EPREL duomenų bazę

Su prietaisu pateiktoje energijos plokštelėje nurodytas QR kodas suteikia žiniatinklio nuorodą šio prietaiso registracijai ES EPREL duomenų bazėje. Išsaugokite energijos plokštelę kartu su naudotojo vadovu ir visais kitais su šiuo prietaisu pateiktais dokumentais, kad galėtumėte pasižiūrėti ateityje.

Su gaminio veikimu susijusią informaciją galima rasti ES EPREL duomenų bazėje naudojant nuorodą <https://eprel.ec.europa.eu> bei modelio pavadinimą ir gaminio numerį, kuriuos rasite prietaiso techninių duomenų lentelėje. Žr. skyrių „Gaminio aprašas“.

Papildomos informacijos apie energijos plokštelę rasite www.theenergylabel.eu.

14. APLINKOS APSAUGA

Atiduokite perdirbti medžiagas, pažymėtas šiuo ženklu . Išmeskite pakuotę į atitinkamą atliekų surinkimo konteinerį, kad ji būtų perdirbta. Padėkite saugoti aplinką bei žmonių sveikatą ir surinkti bei perdirbti elektros ir elektronikos prietaisų atliekas.

Neišmeskite šiuo ženklu  pažymėtų prietaisų kartu su kitomis buitinėmis atliekomis. Atiduokite šį gaminį į vietos atliekų surinkimo punktą arba susisiekite su vietos savivaldybe dėl papildomos informacijos.

www.electrolux.com/shop



117849841-A-092022

