

EW9WN249W



HU Mosó-szárítógép

Használati útmutató



TARTALOM

1. BIZTONSÁGI INFORMÁCIÓK.....	3
2. BIZTONSÁGI UTASÍTÁSOK.....	6
3. TERMÉKLEÍRÁS.....	9
4. MŰSZAKI ADATOK.....	9
5. ÜZEMBE HELYEZÉS.....	10
6. TARTOZÉKOK.....	15
7. KEZELŐPANEL.....	16
8. VEZÉRLŐTÁRCSA ÉS GOMBOK.....	18
9. PROGRAMOK.....	20
10. AZ ELSŐ HASZNÁLAT ELŐTT.....	28
11. BEÁLLÍTÁSOK.....	28
12. NAPI HASZNÁLAT.....	29
13. NAPI HASZNÁLAT – MOSÁS ÉS SZÁRÍTÁS.....	34
14. NAPI HASZNÁLAT – CSAK SZÁRÍTÁS.....	36
15. SZÖSZÖK A RUHANEMŰN.....	37
16. HASZNOS TANÁCSOK ÉS JAVASLATOK.....	38
17. ÁPOLÁS ÉS TISZTÍTÁS.....	41
18. HIBAE LHÁRÍTÁS.....	48
19. FOGYASZTÁSI ÉRTÉKEK.....	53
20. KÖRNYEZETVÉDELMI TUDNIVALÓK.....	55

GONDOLUNK ÖNRE

Köszönjük, hogy Electrolux készüléket választott. Egy olyan terméket választott, amely magában hordozza évtizedek szakmai tapasztalatát és innovációját. Zsenialitását és stílusos megjelenését az Ön igényei ihlették. Valahányszor csak használja, biztos lehet abban, hogy a benne foglalt tudás a siker garanciája. Üdvözljük az Electrolux honlapján

Látogasson el weboldalunkra az alábbiakért:



Használattal kapcsolatos tanácsok, prospektusok, hibaelhárítási, szerviz- és javítási információk kérése:

www.electrolux.com/support



Regisztrálja termékét a még kiválóbb szolgáltatásokért:

www.registerelectrolux.com



Tartozékok, segédanyagok és eredeti alkatrészek vásárlása a készülékhez:

www.electrolux.com/shop

ÜGYFÉLSZOLGÁLAT ÉS SZERVIZ

Mindig eredeti cserealkatrészeket használjon.

Amikor felveszi a kapcsolatot a hivatalos szervizközponttal, gondoskodjon arról, hogy a következő adatok kéznél legyenek: Típus, PNC (termékszám), sorozatszám.

Az információk az adattáblán találhatóak.

 Figyelem / Vigyázat – Biztonsági információk

 Általános információk és tanácsok

 Környezetvédelmi információk

A változtatások jogát fenntartjuk.

1. ⚠ BIZTONSÁGI INFORMÁCIÓK

Az üzembe helyezés és használat előtt gondosan olvassa el a mellékelt útmutatót. A gyártó nem vállal felelősséget a helytelen beszerelés vagy használat miatt keletkezett sérülésekért és károkért. Tartsa biztonságos és elérhető helyen az útmutatót, hogy szükség esetén mindig a rendelkezésére álljon.

1.1 Gyermek és kiszolgáltatók személyi biztonsága



FIGYELMEZTETÉS!

Fulladás, sérülés vagy tartós rokkantság kockázata.

- Ezt a készüléket 8 év feletti gyermekek, csökkent fizikai, érzékelési vagy szellemi képességekkel rendelkező felnőttek, illetve megfelelő tudással vagy gyakorlattal nem rendelkező személyek csak felügyelet mellett, vagy abban az esetben használhatják, ha megfelelő oktatást kaptak a készülék biztonságos használatára, és megértik az esetleges veszélyeket.
- A 3 és 8 év közötti gyermekek, illetve a súlyos, komplex fogyatékossgal élő személyek állandó felügyelet nélkül nem tartózkodhatnak a készülék közelében.
- 3 évesnél fiatalabb gyermekek kizárólag folyamatos felügyelet mellett tartózkodhatnak a készülék közelében.
- Gondoskodni kell a gyermekek felügyeletéről, hogy ne játsszanak a készülékkel.
- Minden csomagolóanyagot tartson távol a gyermekektől, és megfelelően ártalmatlanítsa.
- A mosószeret tartsa távol a gyermekektől.
- A gyermekeket és a háziállatokat tartsa távol a készüléktől, amikor az ajtaja nyitva van.

- Ha rendelkezik gyermekbiztonsági zárral a készülék, akkor azt be kell kapcsolni.
- Gyermek felügyelet nélkül nem végezhetnek tisztítási vagy karbantartási tevékenységet a készüléken.

1.2 Általános biztonság

- Ne változtassa meg a készülék műszaki jellemzőit.
- A készüléket háztartási, illetve más hasonló felhasználási területre szánták, egyebek közt:
 - üzletek, irodák és egyéb munkahelyeken kialakított személyzeti konyhákhoz;
 - hotelek, motelek, szállások reggelivel és egyéb lakás céljára szolgáló ingatlanok esetén az ügyfelek számára;
 - társasházak közös használatú helyiségeibe vagy mosókonyhákba.
- A készülék elhelyezhető szabadon álló módon vagy a konyhai munkapult alá, ha van elegendő hely.
- A készüléket ne helyezze üzembe zárható ajtó, tolóajtó vagy olyan ajtó mögött, amelynél a készülékkel ellentétes oldalon található a zsanér, és emiatt a készülék ajtaja nem nyitható ki teljesen.
- Csak a telepítés befejezése után csatlakoztassa a hálózati csatlakozódugót a hálózati csatlakozóaljzatba. Ügyeljen arra, hogy a hálózati csatlakozódugó hozzáférhető legyen az üzembe helyezés után.
- Ügyeljen arra, hogy a készülék alsó részén levő szellőzőnyílást a készülék alatti szőnyeg, lábtörő vagy egyéb padlóburkoló tárgy ne zárja el.
- **FIGYELEM:** A készüléket tilos külső kapcsolóeszközzel, például időzítővel ellátni, vagy olyan áramkörre kötni, amelyet rendszeresen be- és kikapcsolnak.
- Gondoskodjon a készüléknek helyt adó helyiség jó szellőzéséről, hogy elkerülje a gázt vagy más tüzelőanyagokat elégető készülékekből (beleértve a

nyílt tüzet is) származó füstgázok nem kívánt visszaáramlását.

- A készülékből kilépő levegőt ne vezesse olyan szellőzőbe, mely gáz vagy egyéb anyag elégetéséből keletkező füstgáz elvezetésére szolgál.
- Az üzemi víznyomás értékének a vízhálózat készülékcsatlakozási pontjánál 0,5 bar (0,05 MPa) és 10 bar (1 MPa) között kell lennie.
- A készülék maximális töltete 9 kg. Soha ne lépje túl a programhoz tartozó megengedett legnagyobb töltetet (lásd a „Programok” című fejezetet).
- A készülék vízhálózatra történő csatlakoztatásához használja a mellékelt, új tömlőkészletet vagy a márkaszerviz által biztosított egyéb új tömlőkészletet.
- A régi tömlőket tilos újra használni.
- Ha a hálózati kábel megsérül, azt a gyártónak vagy a márkaszerviznek vagy más hasonlóan képzett személynek kell kicserélnie, nehogy elektromos veszélyhelyzet álljon elő.
- Törölje le a készülék körül felhalmozódott szöszöket és csomagolási törmeléket.
- Ne használja a készüléket a szűrők nélkül. Minden használat előtt vagy után tisztítsa meg szöszszűrőt.
- Az olyan anyagokkal szennyezett ruhadarabokat, mint növényi- vagy ásványolaj, acetón, alkohol, benzin, kerozin, folteltávolítók, terpentin, viasz és viaszeltávolítók, elkülönítve kell kimosni extra mennyiségű mosószer használatával, mielőtt a mosó-szárítógépben szárítaná.
- Nem szabad olyan ruhadarabot szárítani, mely ipari vegyszerrel szennyeződött.
- Ne szárítson mosatlan ruhadarabokat a mosó-szárítógépben.
- Olyan darabokat, mint szivacs, (latexhab) zuhanysapkák, vízálló textíliák, gumírozott darabok és ruhaneműk vagy szivacsdarabokkal kitömött párnák, tilos a mosó-szárítógépben szárítani.

- A textilöblítőket vagy hasonló készítményeket az azokhoz mellékelt gyártói utasításoknak megfelelően kell használni.
- Távolítsa el a ruhadarabokból az összes olyan tárgyat, mely gyújtószikra forrása lehet, pl. öngyújtó vagy gyufa.
- FIGYELEM: Soha ne állítsa le a mosó-szárítógépet a szárítási ciklus befejeződése előtt, hacsak nem tudja az összes darabot gyorsan kiszedni és kitergetni, hogy a maradékhő eltávozzon.
- A mosó-szárító ciklus utolsó része fűtés nélkül történik (hűtési ciklus), annak biztosítása érdekében, hogy a ruhadarabok olyan hőmérsékletre kerüljenek, melyen nem károsodnak.
- A készülék tisztításához ne használjon nagy nyomású vízszugart és/vagy gőzt.
- Tisztítsa meg a készüléket egy nedves kendővel. Csak semleges tisztítószer használjon. Ne használjon súrolószert, súrolószivacsot, oldószert vagy fém tárgyat.
- Bármilyen karbantartás előtt kapcsolja ki a készüléket, és húzza ki a hálózati csatlakozódugót a csatlakozóaljzatból.

2. BIZTONSÁGI UTASÍTÁSOK

2.1 Üzembe helyezés



Az üzembe helyezést az érvényes helyi/országos előírásokkal összhangban kell elvégezni.

- Tartsa be a készülékhez mellékelt üzembe helyezési útmutatóban foglaltakat.
- Ne helyezze üzembe a készüléket olyan helyen, ahol a hőmérséklet 5 °C alá csökkenhet vagy 35 °C fölé emelkedhet.
- Mozgatáskor mindig tartsa a készüléket függőleges helyzetben.
- A kompresszor megfelelő működésének érdekében a használat megkezdése előtt várjon 6 órát a készülék telepítése után.
- Gondoskodjon arról, hogy keringeni tudjon a levegő a készülék és a padló között.
- Távolítsa el az összes csomagolást és a szállítási rögzítőcsavarokat.
- A készülék üzemeltetésének helyén a padló vízszintes, sík, stabil, hőálló és tiszta legyen.
- A szállítási rögzítőcsavarokat tartsa biztonságos helyen. Amennyiben a készüléket a jövőben szállítani kell, ezeket vissza kell szerelni, hogy a dob rögzítésével megakadályozzák a készülék belsejének sérülését.
- A készülék nehéz, ezért legyen körültekintő a mozgatásakor. Mindig

használjon munkavédelmi kesztyűt és zárt lábbelit.

- Ne helyezzen üzembe, és ne is használjon sérült készüléket.
- Ne helyezze üzembe a készüléket olyan helyen, ahol az ajtaját nem lehet teljesen kinyitni.
- Úgy állítsa be a lábakat, hogy a készülék és a padló között rendelkezésre álljon a szükséges hely.
- A készülék végleges elhelyezési pozíciójában ellenőrizze a felület megfelelő vízszintességét vízmértékkel. Ha a felület nem teljesen vízszintes, a lábak emelésével vagy süllyesztésével biztosítsa a vízszintes helyzetet.

2.2 Elektromos csatlakozás



FIGYELMEZTETÉS!

Tűz- és áramütésveszély.

- FIGYELEM: A készüléket úgy tervezték, hogy az épületben lévő földelőcsatlakozáshoz kell telepíteni/ csatlakoztatni.
- Mindig megfelelően felszerelt, áramütés ellen védett aljzatot használjon.
- Ne használjon hálózati elosztókat és hosszabbító kábeleket.
- A készülék csatlakozásának bontására, soha ne a hálózati kábelnél fogva húzza ki a csatlakozódugót. A kábelt mindig a csatlakozódugónál fogva húzza ki.
- Nedves kézzel ne érintse meg a hálózati kábelt és a csatlakozódugót.

2.3 Víz csatlakoztatása

- Ügyeljen arra, hogy ne okozzon sérülést a vízcsöveken.
- Mielőtt új vagy hosszabb idő óta nem használt csövekhez csatlakoztatja javítás vagy új eszköz (pl. vízóra stb.) felszerelése után a készüléket, addig folyassa a vizet, amíg az teljesen ki nem tisztul.
- A készülék első használata közben és után ellenőrizze, hogy nem látható-e vízszivárgás.
- Ne használjon hosszabbítótműlőt, ha túl rövid a bemeneti tömlő. A

befolyócső cseréje érdekében forduljon a márkaszervizhez.

- A készülék kicsomagolásakor előfordulhat, hogy víz folyik a kifolyócsőből. Ezt az okozza, hogy a készüléket víz segítségével ellenőrzik a gyárban.
- A kifolyótömlő maximum 400 cm-es hosszra bővíthető. Forduljon a márkaszervizhez a másik kifolyócsővel és a hosszabbítással kapcsolatban.
- Ügyeljen arra, hogy a vízcsap könnyen hozzáférhető legyen az üzembe helyezés után.

2.4 Használat



FIGYELMEZTETÉS!

Személyi sérülés, áramütés, tűz, égési sérülés vagy a készülék károsodásának veszélye áll fenn.

- Ne tegyen gyúlékony anyagot vagy gyúlékony anyaggal szennyezett tárgyat a készülékbe, annak közelébe, illetve annak tetejére.
- Ne érintse meg az ajtóüveget, amikor egy program működik. Az üveg forró lehet.
- Ne szárítson olyan töltött vagy bélelt darabokat, melyek külső szubatanyaga megsérült (elszakadt vagy kirojtosodott).
- Ha a szennyes ruhaneműket feltöltávolítóval mosta ki, még egyszer le kell futtatnia egy öblítőprogramot, mielőtt elindítja a szárítási ciklust.
- Ellenőrizze, hogy minden fémtárgyat eltávolított-e a ruhákból.
- Csak olyan ruhaneműt szárítson, melynek gépi szárítása engedélyezett. Kövesse a ruhanemű kezelési címkéjén feltüntetett utasításokat.
- Ne üljön vagy álljon rá a készülék nyitott ajtajára.
- Olyan ruhadarabot nem szabad a készülékbe tenni, amelyből csöpög a víz.
- Ügyeljen arra, hogy forró tárggyal ne érjen a készülék műanyag részeihez.
- Amennyiben mosógolyót használt, a szárítóprogram elindítása előtt távolítsa el a készülékből.

- Ne használjon mosógolyót, ha non-stop programot választ ki.

2.5 Kompresszor



FIGYELMEZTETÉS!

A készülék károsodásának veszélye áll fenn.

- A mosó-szárítógépben található kompresszor és rendszer különleges közeggel van feltöltve, amely nem tartalmaz fluor-klór szénhidrogéneket. A rendszernek megfelelően tömítettnak kell lennie. A rendszer sérülése szívárgást okozhat.

2.6 Szolgáltatások

- A készülék javítását bízza a márkaszervizre. Mindig eredeti cserealkatrészt használjon.
- Kérjük, ne feledje, hogy a házilag vagy nem szakértő által végzett javítás biztonsági következményekkel járhat, és érvénytelenítheti a jótállást.
- Az alábbi cserealkatrészek 10 évig lesznek elérhetők a modell gyártásának megszűnése után: motor és a motor szénkeféi, erőátvitel a motor és a dob között, szivattyúk, lökészátlók és rugók, mosódob, dobcsillag és a hozzá tartozó golyócsapágyak, fűtőberendezések és fűtőelemek, beleértve a hőszivattyúkat, csővezetékeket és a kapcsolódó szerelvényeket, beleértve a tömlőket, szelepeket, szűrőket és túlcsondulásgátlókat, nyomtatott áramköri lapok, elektronikus kijelzők,

nyomáskapcsolók, termosztátok és érzékelők, szoftver és firmware, beleértve a szoftver visszaállítását, ajtó, ajtózanér és tömítések, egyéb tömítések, ajtózársz egység, műanyag kiszolgáló egységek, mint például mosószeradagolók. Kérjük, ne feledje, hogy ezen cserealkatrészek némelyikét kizárólag szakértő szerelő szeresheti be, és nem mindegyik alkatrész társítható minden modellhez.

- A termékben található izzó(k)ra és a külön kapható pótizzókra vonatkozó tudnivalók: Ezek az izzók arra készültek, hogy megfeleljenek a háztartási készülékekben fennálló szélsőséges fizikai feltételeknek, mint például hőmérséklet, rezgés, magas páratartalom, illetve arra használhatók, hogy jelezzék a készülék működési állapotát. Nem alkalmasak egyéb felhasználásra, valamint helyiségek megvilágítására.

2.7 Ártalmatlanítás

- Bontsa a készülék elektromos- és vízhálózati csatlakozását.
- A készülék közelében vágja át a hálózati kábelt, és tegye a hulladékba.
- Szerelje le az ajtókilincset, hogy megakadályozza gyermekek és kedvenc állatok készülékdobban rekedését.
- A készüléket az elektromos és elektronikus berendezésekre (WEEE) vonatkozó helyi rendeleteknek megfelelően tegye a hulladékba.

3. TERMÉKLEÍRÁS

3.1 Készülék áttekintése

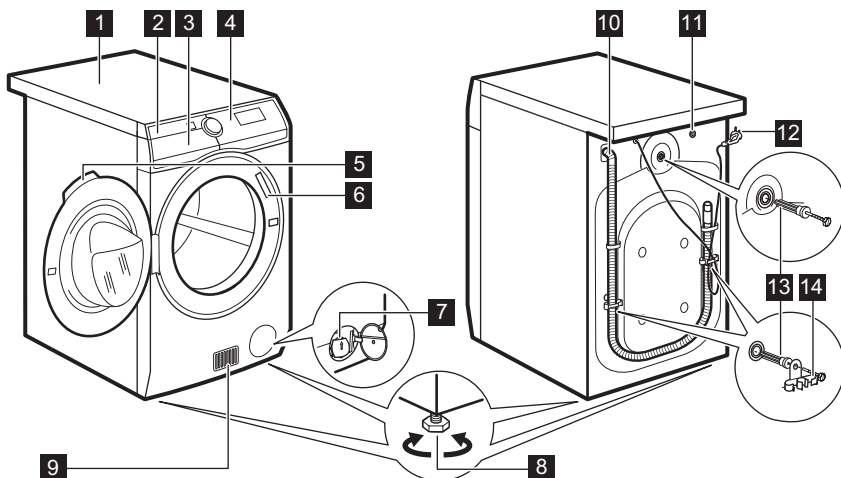

- | | |
|---|--|
| 1 Munkafelület | 9 Levegőnyílás |
| 2 Mosószer-adagoló | 10 Vízelesztő tömlő |
| 3 Levegőszűrő(k) | 11 Vízbeeresztő szelep |
| 4 Kezelőpanel | 12 Áramvezeték |
| 5 Ajtófogantyú | 13 Szállításához használt rögzítőcsavarok |
| 6 Adattábla | 14 Tömlőtartók |
| 7 Leeresztő szivattyú szűrője | |
| 8 Lábak a készülék vízszintbe állításához. | |

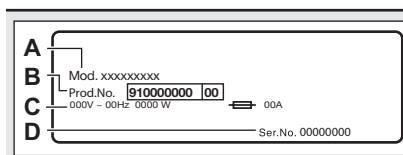

Az adattáblán **6** a modellnév (A), a termékszám (B), az elektromos besorolás (C) és a sorozatszám (D) látható.

4. MŰSZAKI ADATOK

Méretek	Szélesség / magasság / teljes mélység	60.0 cm / 87.0 cm / 66.0 cm
Elektromos csatlakoztatás	Feszültség	230 V
	Összteljesítmény	2200 W
	Biztosíték	10 A
	Frekvencia	50 Hz

A szilárd részecskék és nedvesség bejutása elleni védelmet a védőburkolat biztosítja, kivéve ahol az alacsony feszültségű részeket nem védi ez burkolat		IPX4
Víz betáplálás ¹⁾		Hideg víz
Hálózati víznyomás	Minimum Maximum	0,5 bar (0,05 MPa) 8 bar (0,8 MPa)
Környezeti hőmérséklet	Minimum Maximum	5 °C 35 °C
Maximális mosási töltet	Pamut Műszál Gyapjú	9 kg 4 kg 1.5 kg
Maximális szárítási töltet	Pamut Műszál Gyapjú	6 kg 4 kg 1 kg
Centrifuga sebesség	Maximális centrifugálási fordulatszám	1351 ford./perc
A termék HFC - R134a/GWP1430 jelzésű, 0,14 kg tömegű, fluorozott, hermetikusan lezárt hűtőközeget tartalmaz.		

¹⁾ Csatlakoztassa a vízbefolyó-tömlőket egy 3/4" -os csavarmentes csaphoz.

5. ÜZEMBE HELYEZÉS



FIGYELMEZTETÉS!
Lásd a „Biztonság” című fejezetet.

5.1 Kicsomagolás



FIGYELMEZTETÉS!
A készülék üzembe helyezése előtt távolítsa el minden csomagolóanyagot és szállítási rögzítőcsavart.



FIGYELMEZTETÉS!
Mivel a készüléket a hátoldalára fogja dönteni, a **használat megkezdése előtt várjon legalább 6 órát.** Ez az időtartam a kompresszor megfelelő működésének biztosításához szükséges.



FIGYELMEZTETÉS!
Használjon kesztyűt.

1. Távolítsa el a külső fóliát. Ha szükséges, használjon vágószerszámot.

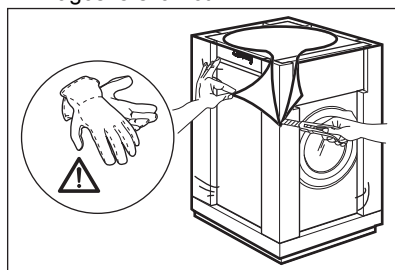

2. Távolítsa el a készülék tetején levő kartonpapírt és a polisztirol csomagolóanyagokat.

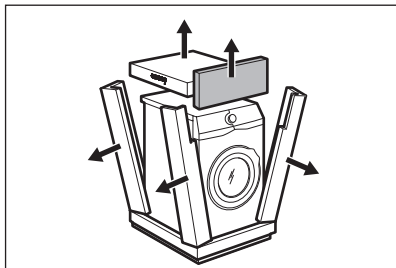

3. Távolítsa el a belső fóliát.

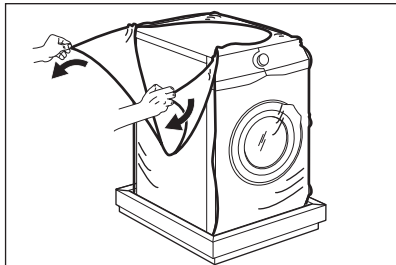

4. Nyissa ki az ajtót, és vegye ki a polisztirol darabot az ajtótomításból, és minden mást a dobból.

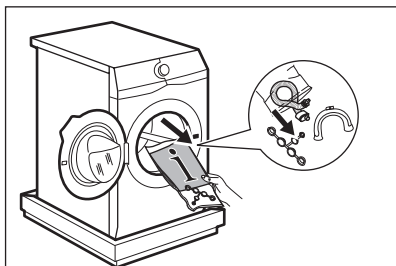

5. Óvatosan fektesse a hátsó oldalára a készüléket.

6. Az előlő polisztiirén csomagolóelemet helyezze a padlóra, a készülék alá.

i Ügyeljen arra, hogy ne sérüljenek meg a tömlők.

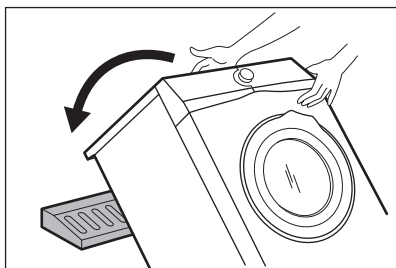

7. Vegye ki az alsó polisztirol lapot.

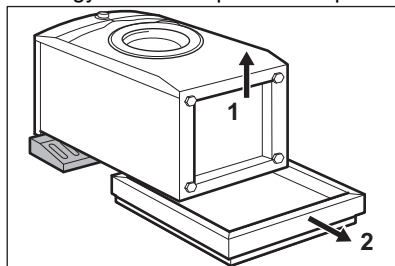

8. Állítsa függőleges helyzetbe a készüléket.

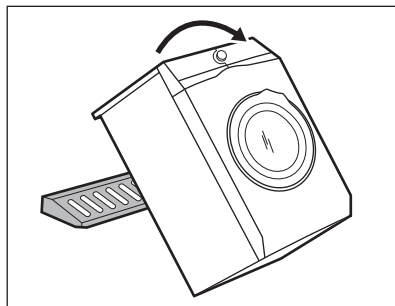

9. Vegye ki a hálózati kábelt és a kifolyócsövet a csőtartókból.

i Előfordulhat, hogy víz folyik a kifolyócsőből. Ezt az okozza, hogy a készüléket vízzel ellenőrzik a gyárban.

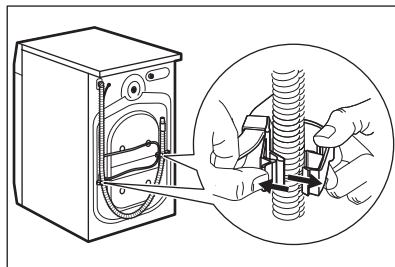

10. Csavarozza ki a három csavart.

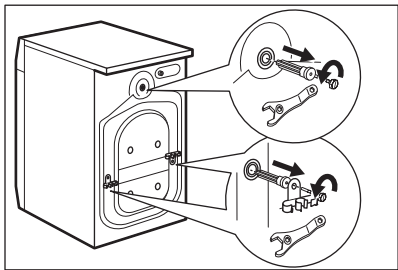

11. Húzza ki a műanyag távtartókat.
12. A felhasználói kézikönyv zacskójában található sapkákat illessze a nyílásokba.

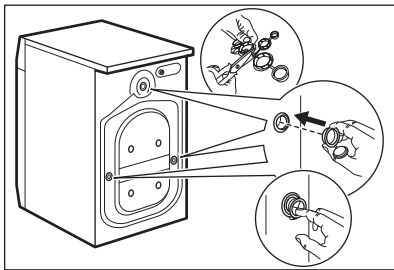

- i** Célszerű megőrizni a csomagolást és a szállítási rögzítőcsavarokat arra az esetre, amikor szállítani kell a készüléket.

5.2 Beépítés munkapult alá

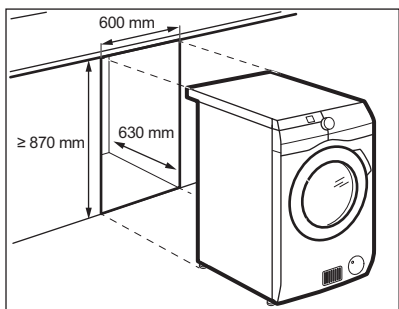

A készülék elhelyezhető szabadon álló módon, vagy a konyhai munkapult alá, ha van elegendő hely (lásd az ábrát).



VIGYÁZAT!

Ne telepítse a készüléket teljesen zárt szekrénybe. Gondoskodjon arról, hogy keringeni tudjon a levegő a bútor aljánál.



VIGYÁZAT!

A készülék alatti szabad légáramlás biztosítása érdekében ne szerelje fel a hangcsillapító elemeket (ha vannak).

5.3 Elhelyezés és vízszintbe állítás

1. A készüléket kemény, egyenes padlófelületen kell elhelyezni.



Ellenőrizze, hogy nem akadályozza-e szőnyeg a készülék alatt a levegő keringését.

Ellenőrizze, hogy nem ér-e a készülék falhoz vagy máshoz.

2. A vízszintbe állításhoz lazítsa vagy húzza meg a lábakat.



FIGYELMEZTETÉS!

Ne tegyen a vízszintbe állítás érdekében kartont, fát vagy ehhez hasonló anyagokat a készülék lábai alá.

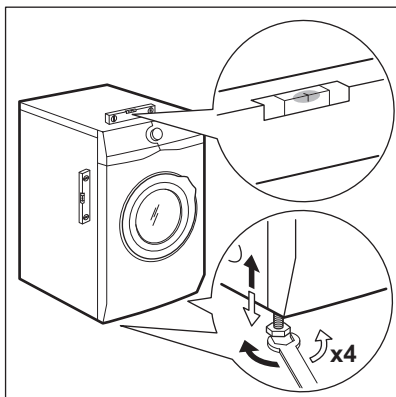

A készüléknek vízszintben és szilárdan kell állnia.

i A készülék megfelelő beállítása megelőzi a készülék működése közben a rezgést, zajt és a készülék mozgását.

i Ha a készüléket lábazatra szereli, használja a „Tartozékok” c. fejezetben ismertetett tartozékokat. Figyelmesen olvassa el a készülékhez és a tartozékhöz mellékelt használati utasítást.

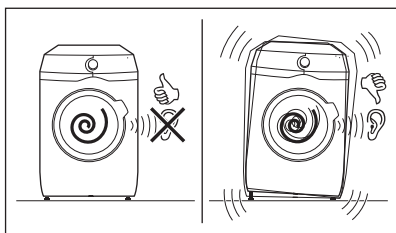

5.4 A befolyócső

1. A víz bemeneti tömlőjének csatlakoztatása a készülék hátuljához.
2. A vízcsap helyzetétől függően a csövet balra vagy jobbra helyezze el.

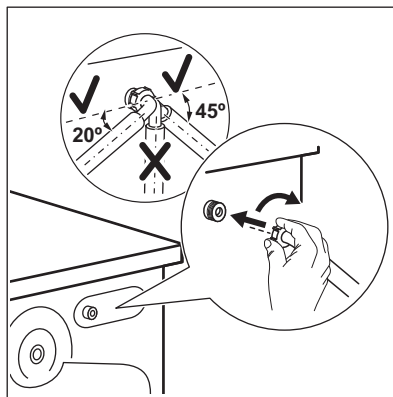

i Ügyeljen arra, hogy a bemeneti tömlő ne legyen függőleges helyzetben.

3. Amennyiben szükséges, a cső megfelelő helyzetbe igazításához lazítsa meg a hollandi anyát.
4. Csatlakoztassa a víz bemeneti tömlőjét a 3/4"-os menettel ellátott hidegvíz-csaphoz.

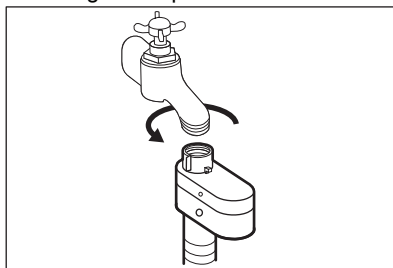

! **FIGYELMEZTETÉS!**
A belépő víz hőmérséklete nem haladhatja meg a 25 °C-ot.

! **VIGYÁZAT!**
Ellenőrizze, hogy nincs-e a csatlakozásoknál szivárgás.

i Ne használjon hosszabbító tömlőt, ha túl rövid a bemeneti tömlő. A bemeneti tömlő cseréje érdekében forduljon a szervizhez.

5.5 Aquastop eszköz

Aquastop eszközzel rendelkezik a befolyócső. Ez az eszköz megakadályozza a természetes öregedés miatt a csőben előforduló vízszivárgásokat.

Az „A” ablakban megjelenő piros szektor erre a hibára utal.

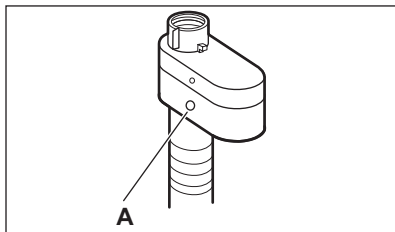

Ha ez történik, akkor zárja el a vízcsapot, és a cső cseréje érdekében forduljon a márkaszervizhez.

5.6 A víz leeresztése

A kifolyócsövet legalább 60 cm és legfeljebb 100 cm magasan kell elhelyezni a padlótól számítva.

- i** Maximum 400 cm-ig hosszabbíthatja meg a kifolyócsövet. Forduljon a márkaszervizhez másik kifolyócsőért vagy a hosszabbításért.

A kifolyócső csatlakoztatása különböző módokon történhet:

1. Készítsen egy U-alakot a kifolyócsőből, majd helyezze fel rá a műanyag tömlővezetőt.

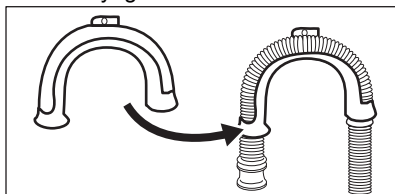

2. **Egy mosdó peremére akasztva** - Rögzítse a tömlővezetőt a vízcsaphoz vagy a falhoz.

- i** Győződjön meg arról, hogy a készülék vízleengedésekor a műanyag tömlővezető nem szabadulhat el.

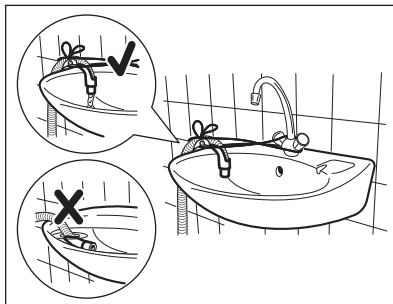

- i** Ügyeljen arra, hogy a kifolyócső vége ne merüljön vízbe. Ekkor ugyanis a szennyes víz visszajuthat a készülékbe.

3. **Egy szellőzőlyukkal ellátott állócsőre csatlakoztatva** - Illessze a kifolyócsövet közvetlenül az állócsőbe. Lásd az ábrát.

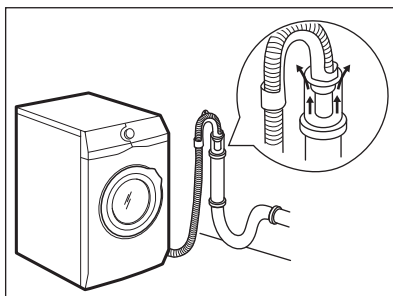

- i** A kifolyócső végének mindig levegőznie kell, azaz a lefolyócső belső átmérőjének (min. 38 mm - min. 1,5") meg kell haladnia a kifolyócső külső átmérőjét.
4. Amennyiben a kifolyócső vége az ábra szerint néz ki, közvetlenül betolhatja az állócsőbe.

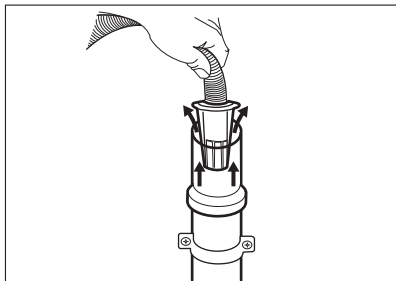

- 5. A műanyag tömlővezető nélkül, egy szifonhoz csatlakoztatva -** Nyomja be a kifolyócső végét a szifonba, és rögzítse egy szorítóbilinccsel. Lásd az ábrát.

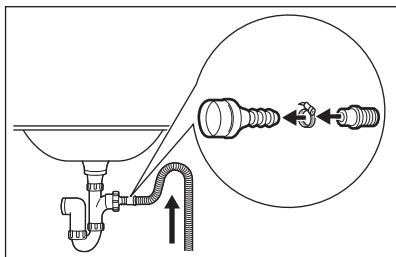

- i** Biztosítsa, hogy a kifolyócső egy hurkot képezzen, mivel így megelőzheti, hogy a szifonban levő részecskék a készülékbe jussanak.

- 6. A kifolyócsövet közvetlenül a helyiség falában lévő beépített lefolyó csővezetékhez csatlakoztassa, és egy szorítóbilinccsel rögzítse.**

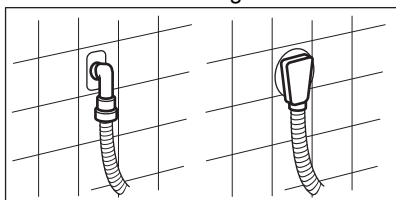

6. TARTOZÉKOK

6.1 Kapható az www.electrolux.com/shop weboldalon vagy a hivatalos márkakereskedőnél

Figyelmesen olvassa el a tartozékhoz mellékelt használati utasítást.

5.7 Elektromos csatlakoztatás

A telepítés befejezése után csatlakoztassa a hálózati csatlakozódugót a hálózati csatlakozóaljzatba.

Az ehhez szükséges elektromos adatok az adattáblán és a „Műszaki adatok” c. fejezetben találhatóak. Ellenőrizze, hogy ezek megfelelőek-e a hálózati tápfeszültséghez.

Ellenőrizze, hogy lakóhelyének hálózata alkalmas-e a szükséges maximális terhelés elviselésére, figyelembe véve a többi használatban lévő készüléket is.

A készüléket földelt aljzathoz csatlakoztassa.

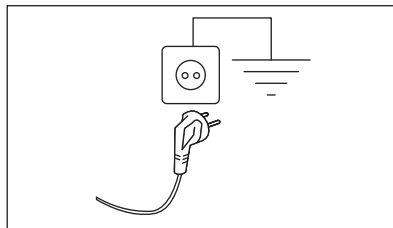

Az elektromos kábel a készülék üzembe helyezése után legyen könnyen hozzáférhető.

A készülék üzembe helyezéséhez szükséges bármely elektromos szereléshez vegye fel a kapcsolatot a márkaszervizzel.

A gyártó semmilyen felelősséget nem vállal a fenti biztonsági szabályok be nem tartásából adódó károk, illetve sérülések esetén.



Kizárólag az ELECTROLUX által jóváhagyott tartozékokkal biztosítható, hogy a készülék megfeleljen a biztonsági szabványoknak. Ha nem jóváhagyott alkatrészek kerülnek felhasználásra, akkor bármilyen követelésre vonatkozó jogosultság érvényét veszti.

7. KEZELŐPANEL

7.1 Kezelőpanel ismertetése

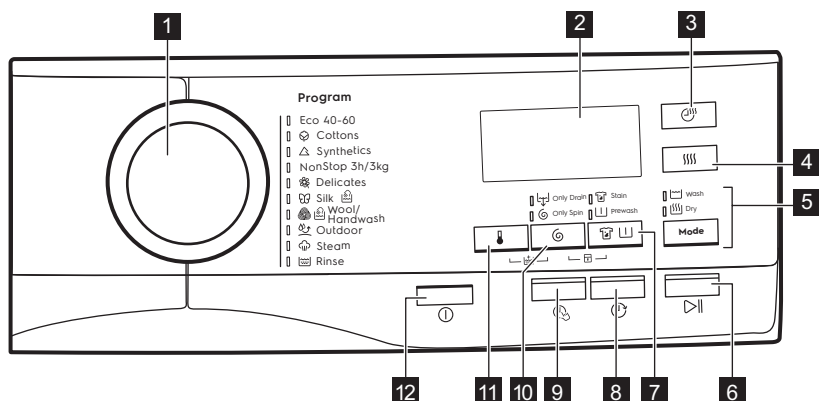

- 1** Programválasztó gomb
- 2** Kijelző
- 3** Szárítási idő érintőgomb
- 4** Szárítási fokozat érintőgomb
- 5** Mode érintőgomb
 - Mosás
 - Szárítás
- 6** Start/Szünet érintőgomb
- 7** Folt/előmosás érintőgomb
 - Folteltávolítás kiegészítő funkció
- Előmosás kiegészítő funkció
- 8** Késletetett indítás érintőgomb
- 9** Time Save (Időmegtakarítás) érintőgomb
- 10** Centrifugálás sebességét mérséklő érintőgomb
 - Csak szivattyúzás
 - Csak centrifuga
- 11** Hőmérséklet érintőgomb
- 12** Be/Ki nyomógomb

6.2 Rögzítőlemez készlet



Ha a készüléket nem az ELECTROLUX által forgalmazott talapzatra állítja, rögzítse a készüléket a rögzítőlemezekhez.

Figyelmesen olvassa el a tartozékhoz mellékelt használati utasítást.

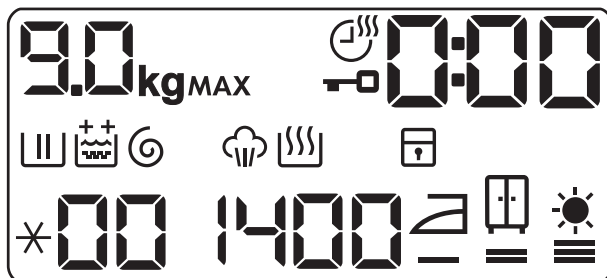
7.2 Kijelző

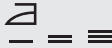

9.0 _{kg}	Maximális töltet visszajelzője. A kg ikon villog a ruhatöltet becslésekor (lásd a „PROSENSE töltetérzékelés” c. szakaszt).
MAX	Maximális töltet visszajelzője. Villog, ha a ruhatöltet túllépi a kiválasztott programhoz megengedett legnagyobb töltetet. A program végén MAX is villog, ha a programot túltöltött dobbal futtatta le.
	Szárítási idő visszajelző.
	Ajtó zárva visszajelző.
0:00	A digitális visszajelző az alábbiakat képes megjeleníteni: <ul style="list-style-type: none"> • Program időtartama (pl. 2:40, mosási és/vagy szárítási fázis). • Késleltetés időtartama (pl. 30' vagy 2h). • Ciklus vége (□). • Figyelmeztető kód (pl. E20).
	Mosási szakasz visszajelző: előmosási és mosási szakasz alatt villog.
	Öblítési szakasz visszajelző. Öblítési szakasz alatt villog.
	Extra öblítés állandó kiegészítő funkció: <ul style="list-style-type: none"> • - egy kiegészítő öblítés. • - kettő kiegészítő öblítés.
	Centrifugálási és szivattyúzás szakasz visszajelzője. Centrifugálás és szivattyúzás szakasz alatt villog.
	Gőzölési szakasz visszajelző.
	Szárítási fázis visszajelző.
	Gyermekzár visszajelző.
*00	Hőmérséklet-visszajelző. A * visszajelző megjelenik, amikor hideg mosást állít be.

	Centrifugálási sebesség-visszajelző.
	Vasaló-szárász visszajelző.
	Szekrény-szárász visszajelző.
	Extra szárász visszajelző.

8. VEZÉRLŐTÁRCSA ÉS GOMBOK

8.1 Be/Ki

Nyomja meg néhány másodperc hosszan a gombot a készülék be- vagy kikapcsolásához. A készülék be- vagy kikapcsolásakor két különböző hang hallható.

Mivel az energiafogyasztás csökkentésére a Készenlét funkció automatikusan kikapcsolja a készüléket néhány esetben, így előfordulhat, hogy a készüléket ismét be kell kapcsolni.

További részletekért olvassa el a Készenlét c. szakaszt a „Napi használat” című fejezetben.

8.2 Bevezetés





A kiegészítő funkciók nem választhatóak mindegyik mosási programmal. A mosási programok és a különféle opciók/funkciók összeegyeztethetőségére vonatkozóan lásd a „Programtáblázat” c. szakaszt. Egy opció/funkció kizárhat egy másikat; ebben az esetben a készülék nem engedi a nem összeillő opciók/funkciók együtt történő beállítását. Mindig ügyeljen arra, hogy tiszta és száraz legyen a képernyő, valamint az érintőgombok.

8.3 Hőmérséklet

Egy mosási program kiválasztása esetén a készülék automatikusan javasol egy alapértelmezett hőmérsékletet.

Érintse meg többször egymás után a gombot, míg a kívánt hőmérséklet meg nem jelenik a kijelzőn.

Amikor a kijelzőn  és  visszajelzők láthatók, a készülék nem melegíti fel a vizet.

8.4 Centrifugálás



Egy program kiválasztása esetén a készülék automatikusan beállítja a megengedett maximális centrifugálási sebességet.

Érintse meg többször ezt a gombot, hogy:

- **Csökkentse a centrifugálási sebességet.**



A kijelzőn csak a beállított program számára elérhető centrifugálási sebességek láthatók.

- **Állítsa be a csak szivattyúzás kiegészítő funkciót (A mosási, öblítési és centrifugálási szakasz átugrása):** Csak szivattyúzás. A készülék csak a szivattyúzást végzi el a kiválasztott mosási programból. A kijelzőn a  (hideg), a  (nincs centrifugálás) és a  jelzés látható.
- **Állítsa be a csak centrifugálás kiegészítő funkciót (A mosási és**

öblítési szakasz átugrása): Csak centrifuga.

-  Mielőtt beállítaná ezt a kiegészítő funkciót, válassza ki a ruhaneműnek megfelelő mosási programot. A készülék a ruhaneműnek legmegfelelőbb centrifuga-ciklust alkalmazza (pl. műszálás ruhadaraboknál először kiválasztja a Synthetics mosási programot, majd a Csak centrifuga kiegészítő funkciót).

A készülék csak a centrifugálást végzi el a kiválasztott mosási programból.

A kijelzőn a **--** (hideg) jelzés, a  szakaszjelzés és a centrifugálási sebesség látható.

8.5 Folteltávolítás/Előmosás





Nyomja meg többször ezt a gombot a két kiegészítő funkció közül az egyik bekapcsolásához.

A megfelelő visszajelző megjelenik a kijelzőn.

- **Folteltávolítás**  A kiegészítő funkció kiválasztásával folteltávolító szakasz adható a programhoz, az erősen szennyezett vagy foltos ruhanemű folteltávolítóval történő kezeléséhez.

Töltse a folteltávolítót a  rekeszbe. A folteltávolító a mosási program megfelelő szakasza alatt kerül beadagolásra.

-  E beállítás 40 °C-nál alacsonyabb hőmérséklet esetén nem áll rendelkezésre.

- **Előmosás**  A kiegészítő funkció használatával 30 °C-os előmosási szakaszt adhat a mosási szakasz elé. A kiegészítő funkció erősen szennyezett ruhanemű, különösen homokkal, porral, sárral és egyéb

szilárd részecskével összepiszolt ruhák esetén ajánlott.

-  A kiegészítő funkciók növelhetik a program időtartamát.

8.6 Késleltetett indítás

Ezzel a kiegészítő funkcióval a program kezdetét megfelelőbb időpontig késleltetheti.

A megfelelő késleltetés beállításához érintse meg többször a gombot. Az időtartam 30 perces lépésekkel 90 percig, valamint 2 óra és 20 óra között növelhető.

A ciklus Start/Szünet gombbal történő elindítása után a kijelzőn a kiválasztott késleltetési időtartam látható, és a készülék megkezdí a visszaszámlálást.

8.7 Time Manager

Ezzel a kiegészítő funkcióval csökkentheti a program időtartamát.

- Amennyiben a ruhanemű átlagosan vagy enyhén szennyezett, ajánlatos lehet a mosási program lerövidítése. Érintse meg **egyszer** a gombot a program időtartamának csökkentéséhez.
- Kisebb töltet esetén **kétszer** érintse meg ezt a gombot egy extra gyors program beállításához.

A program időtartama a beállításnak megfelelően módosul a kijelzőn.

Amikor a gomb be van állítva, a felette levő LED világít.

-  Ez a kiegészítő funkció a gőzölő program időtartamának csökkentéséhez is használható.

8.8 Idővezérelt szárítás

Abban a programban, ahol ez kiválasztható, a szárítandó ruhának megfelelő szárítási idő beállításához érintse meg a gombot (lásd az „Idővezérelt szárítás” c. táblázatot). A kijelző a beállított értéket mutatja.

A gomb minden egyes megérintésére az időtartam értéke 5 perccel nő.



Bizonyos típusú ruháknál nem állítható be az összes időtartam.





Bizonyos típusú ruháknál nem állítható be az összes automatikus fokozat.

8.9 Szárítási fokozatok





Érintse meg ezt a gombot a készülék által javasolt három automatikus szárászási fokozat egyikének beállításához.

A megfelelő szárászási fokozat visszajelzője megjelenik a kijelzőn:

-  **Vasaló-száraz:** vasalandó ruhanemű.
-  **Szekrény-száraz:** tárolandó ruhanemű.
-  **Extra száraz:** teljesen megszárártandó ruhanemű.

8.10 Mode

A program segítségével a ciklus az alábbiak végrehajtására képes:

- **Csak mosás** : Világít a Mosás visszajelző.
- **Mosás és szárítás**  : Világít a Mosás és Szárítás visszajelző.
- **Csak szárítás** : Világít a Szárítás visszajelző.







8.11 Start/Szünet





Érintse meg a Start/Szünet gombot a készülék elindításához vagy működésének szüneteltetéséhez, illetve a futó program megszakításához.

9. PROGRAMOK

9.1 Programtáblázat

Program Alapértelmezett hőmérséklet Hőmérsékleti tartomány	Referencia centrifugálási fordulatszám Centrifugálási sebességteromány	Maximális töltet	Program leírása
Eco 40-60 (Csak mosás) 40 °C ¹)	1400 ford./perc 1400 ford./perc - 400 ford./perc	9 kg	
Eco 40-60 + Szekrényszáraz fokozat (Mosás és Szárítás) 40 °C ²)	1400 ford./perc 1400 ford./perc - 400 ford./perc	6 kg	Fehér és színes pamut. Közepesen, erősen és enyhén szennyezett ruhadarabok.

Program Alapértelme- zett hőmérsék- let Hőmérsékleti tartomány	Referencia centrifugá- lási fordul- atszám Centrifu- gálási se- bességtar- tomány	Maximá- lis töltet	Program leírása
Eco 40-60 + Szekrényszár- az fokozat (Csak szárítás)	-	6 kg	Fehér pamut és színtartó színes pamut.
 Cottons 40 °C 95 °C - Hideg	1400 ford./ perc 1400 ford./ perc - 400 ford./perc	9 kg	Fehér és színes pamut. Közepesen, erő- sen és enyhén szennyezett ruhadarabok.
 Synthetics 40 °C 60 °C - Hideg	1200 ford./ perc 1200 ford./ perc - 400 ford./perc	4 kg	Műszálas vagy kevertszálas szövetek. Közepesen szennyezett ruhadarabok.
NonStop 3h/3kg 30 °C 40 °C - 30 °C	1200 ford./ perc	3 kg	Kevertszálas anyagok (pamut és mű- szálas darabok). Teljes program 3 kg ru- hanemű egy menetben történő mosásához és szárításához. A program időtartama mindössze 3 óra. A  visszajelző is megjelenik a kijelzőn.
 Delicates 30 °C 40 °C - Hideg	1200 ford./ perc 1200 ford./ perc - 400 ford./perc	2 kg	Kénes textilek, pl. akril, viszkóz és ke- vertszálas anyagok, melyek kímélő mo- sást igényelnek. Közepesen és enyhén szennyezett ruhadarabok.
 Silk 30 °C	1000 ford./ perc 1000 ford./ perc - 400 ford./perc	0.5 kg	Gépben és kézzel mosható selyem és egyéb kénes ruhanemű. A dob mozgá- sa annyira gyengéd, hogy még a legké- nyesebb ruhanemű kezelése is lehetsé- ges. A gyűrődés csökkentése érdekében futtasson teljes mosási és szárítási ciklust.
 Wool/Hand- wash 40 °C 40 °C - Hideg	1200 ford./ perc 1200 ford./ perc - 400 ford./perc	1.5 kg	Gépben mosható gyapjú, kézzel mo- sható gyapjú és egyéb ruhanemű „kézzel mosható” szimbólummal ellátva³⁾

Program Alapértelmezett hőmérséklet Hőmérsékleti tartomány	Referencia centrifugálási fordulatszám Centrifugálási sebességtartomány	Maximális töltet	Program leírása
 Outdoor 30 °C 40 °C - Hideg	1200 ford./perc 1200 ford./perc - 400 ford./perc	2 kg	<p data-bbox="596 347 975 448">  Ne használjon öblítőszeret, és győződjön meg arról, hogy nincs öblítőszer-maradvány a mosószer-adagolóban. </p> <p data-bbox="596 469 1020 569">Kivehető polár vagy egyéb termobéléssel rendelkező kültéri ruházat, például munkaruha, sportruha, vízálló és lélegző dzseki vagy szélzseki.</p> <p data-bbox="596 587 986 788">  Kombinált mosó és szárító program végrehajtásakor a szárítási fázis vízállóságot helyreállító ciklusként is működik. Győződjön meg arról, hogy a ruhanemű kezelési címkéje engedélyezi-e a gépi szárítást. </p>
 Steam	-	1 kg	<p data-bbox="596 826 1024 1002">Pamut, Műszál, Kímélő. Rövid és kímélő gőzölés program, mely még a nagyon kényes ruhadarabok, például a flitteres ruhák, harisnyák stb. felfrissítéséhez is használható. Kisebb töltetek esetén a program időtartama tovább csökkenthető a Time Manager kiegészítő funkcióval.</p> <p data-bbox="596 1018 975 1166"> FIGYELMEZTETÉS!  Ne használja ezt a programot olyan gyapjú és egyéb ruhaneműkhöz, melyek címkéje kizárólag szárasztisztítást engedélyez. </p>

Program Alapértelme- zett hőmérsék- let Hőmérsékleti tartomány	Referencia centrifugá- lási fordul- atszám Centrifu- gálási se- bességtar- tomány	Maximá- lis töltet	Program leírása
 Rinse	1400 ford./ perc 1400 ford./ perc - 400 ford./perc	9 kg	A ruhanemű öblítéséhez és centrifugálásá- hoz. Minden ruhaanyaghoz, a nagyon kényes ruhaneműk és gyapjú kivételé- vel. Csökkentse a centrifugálási fordul- atszámot a töltet típusának megfelelően.

1) **Az EU 2019/2023 számú tanácsi rendeletének megfelelően.** Ez a program alapértelmeztett hőmérsékleten és centrifugálási sebességen, csak mosás üzemmódban, 9 kg névleges töltettel alkalmas a normál szennyezettségű, 40 °C-on és 60 °C-on mosható pamut ruhaneműk ugyanazon ciklusban történő együttes mosására.



A ruhaneműben kialakult hőmérsékletre, a program időtartamára és egyéb adatokra vonatkozó tájékoztatás a „Fogyasztási értékek” c. fejezetben található.







Az energiafogyasztás tekintetében általában azok a leghatékonyabb programok, melyek alacsonyabb hőmérsékleten és hosszabb időtartammal működnek.









2) **Az EU 2019/2023 számú tanácsi rendeletének megfelelően.** Ez a program alapértelmeztett hőmérsékleten és centrifugálási sebességen, mosás és szárítás üzemmódban, 6 kg névleges töltettel és Szekrényszár az fokozattal végzi a mosási és szárítási ciklust, és alkalmas a normál szennyezettségű, 40 °C-on és 60 °C-on mosható pamut ruhaneműk ugyanazon ciklusban történő együttes mosására, és a szárítási szakasz után a ruhanemű azonnal szekrényben tárolható.

3) A ciklus közben a dob kis sebességen forog a kíméletes mosás érdekében. Úgy tűnhet, hogy a dob nem forog, vagy nem megfelelően forog, azonban ez normális jelenség ennél a programnál.

Programfunkciók összegezethetősége

Program	Eco 40-60	Cottons	Synthetics	NonStop 3h/3kg	Delicates	Silk	Wool/Handwash	Outdoor	Steam	Rinse
Kiegészítő funkciók										
 Centrifugálás	■	■	■		■	■	■	■		■

Program	Eco 40-60	Cottons	Synthetics	NonStop 3h/3kg	Delicates	Silk	Wool/Handwash	Outdoor	Steam	Rinse
Kiegészítő funkciók										
Csak szivattyúzás	■	■	■		■		■	■		
Csak centrifuga ¹⁾	■	■	■		■		■	■		
 Extra öblítés	■	■	■	■	■			■		■
 Előmosás	■	■	■							
 Folteltávolítás ²⁾	■	■	■							
 Késleltetett indítás	■	■	■	■	■	■	■	■	■	■
 Time Manager ³⁾	■	■	■		■				■	
 Idővezérelt szárítás	■	■	■		■	■	■	■		

Program	Eco 40-60	Cottons	Synthetics	NonStop 3h/3kg	Delicates	Silk	Wool/Handwash	Outdoor	Steam	Rinse
Kiegészítő funkciók										
}}} Szárítási fokozatok	■ ⁴⁾	■								

1) Mielőtt beállítaná ezt a kiegészítő funkciót, válassza ki a ruhaneműnek megfelelő mosási programot. A készülék a ruhaneműnek legmegfelelőbb centrifuga-ciklust alkalmazza (pl. műszálas ruhadaraboknál először kiválasztja a Synthetics mosási programot, majd a Csak centrifuga kiegészítő funkciót).

2) Ez a beállítás 40 °C-nál alacsonyabb hőmérséklet esetén nem áll rendelkezésre.

3) Ha a legrövidebb időtartamot állítja be, azt ajánljuk, hogy csökkentse a töltet méretét. Meg lehet teljesen tölteni a készüléket, de csökkenhet a mosás hatékonysága.

4) Ennél a programnál a Vasalószáraz beállítás nem elérhető.

Az egyes programokhoz megfelelő mosószerek

Program	Univerzális mosópor ¹⁾	Univerzális folyékony mosószer	Folyékony mosószer színes ruhadarabokhoz	Kényes gyapjú ruhadarabok	Speciális
Eco 40-60	▲	▲	▲	--	--
Cottons	▲	▲	▲	--	--
Synthetics	▲	▲	▲	--	--
NonStop 3h/3kg	--	▲	▲	--	--
Delicates	--	--	--	▲	▲
Silk	--	--	--	▲	▲
Wool/Handwash	--	--	--	▲	▲
Outdoor	--	--	--	▲	▲

1) 60 °C-nál magasabb hőmérsékleten mosópor használata javasolt.

▲ = Ajánlott

-- = Nem ajánlott

9.2 Woolmark Wool Care - Kék





- A Woolmark Company ennek a mosógépnek a gyapjúmosási ciklusát jóváhagyta a „kézzel mosható” jelzésű, gyapjú ruhanemű gépi mosására, azzal a feltétellel, hogy a

ruhák mosása a ruhanemű kezelési címkéjén szereplő és a mosógép gyártójától származó utasítások szerint történik. M1230.

- E gép gyapjúszárítási ciklusát a The Woolmark Company ellenőrizte és jóváhagyta. Az említett ciklus alkalmas a „kézi mosás” címkével ellátott gyapjú ruhanemű szárítására, feltéve, hogy a ruhanemű mosása a Woolmark által javasolt kézimosási-ciklussal történt, és a gyártó által előírt utasításoknak megfelelően lett szárítva. M1915.

A Woolmark szimbólum minőségtanúsító védjegy funkciót tölt be számos országban.

9.3 Automatikus szárítás

Szárazsági fokozat	Textil típusa	Töltet
 Extra száraz Törölközőkhöz	Pamut és lenvászon (fürdőköpenyek, törölközők stb.)	akár eddig: 6 kg
 Szekrényszáraz Tárolni kívánt ruhaneműkhöz	Pamut és lenvászon (fürdőköpenyek, törölközők stb.)	akár eddig: 6 kg
	Műszálás és kevertszálás szövetek (pulóverek, blúzok, alsóneműk, háztartási vászon és ágynemű)	akár eddig: 4 kg
	Kényes szövetek (akril, viszkóz és kényes, kevert szálás szövetek)	akár eddig: 2 kg
	Gyapjú ruhák (gyapjú pulóverek)	akár eddig: 1 kg
	Szabadtéri sportruházat (outdoor szabadtéri ruházat, például munkaruha, sportruha, vízálló és lélegző dzseki vagy szélzseki)	akár eddig: 2 kg
	Silk (selyem ruhanemű és nagyon kényes darabok)	akár eddig: 0.5 kg

Szárazsági fokozat	Textil típusa	Töltet
 — = ≡ Vasalószáraz Vasaláshoz alkalmas	Pamut és lenvászón (lepedők, asztalterítők, ingek stb.)	akár eddig: 6 kg

9.4 Idővezérelt szárítás

Szárazsági fokozat	Textil típusa	Töltet (kg)	Centrifugálási sebesség (ford. / perc)	Javasolt időtartam (perc)
Extra száraz Törölközőkhöz	Pamut és lenvászón (fürdőköpenyek, törölközők stb.)	6	1400	280 - 300
		4	1400	190 - 210
		2	1400	110 - 130
Székényszáraz Tárolni kívánt ruhaneműkhöz	Pamut és lenvászón (fürdőköpenyek, törölközők stb.)	6	1400	270 - 290
		4	1400	180 - 200
		2	1400	100 - 120
	Műszál és kevertszál szövetek (pulóverek, blúzok, alsóneműk, háztartási vászón és ágynemű)	4	1200	150 - 170
		2	1200	70 - 90
	Kímélő (akril, viszkóz és kényes, kevert szál szövetek)	2	1200	120 - 140
		1	1200	80 - 100
	Gyapjú (gyapjú pulóverek)	1	1200	80 - 100
	Szabadtéri sportruházat (outdoor szabadtéri ruházat, például munkaruha, sportruha, vízálló és lélegző dzseki vagy szélzseki)	2	1200	140 - 160
		1	1200	90 - 110
	Silk (selyem ruhanemű és nagyon kényes darabok)	0.5	1000	50 - 70
Vasalószáraz Vasaláshoz alkalmas	Pamut és lenvászón (lepedők, asztalterítők, ingek stb.)	6	1400	150 - 170
		4	1400	100 - 120
		2	1400	60 - 80

10. AZ ELSŐ HASZNÁLAT ELŐTT



Üzembe helyezéskor vagy az első használat előtt egy kevés víz jelenléte észlelhető a készülékben. A készülék teljeskörű üzemi vizsgálatát végzik el a gyárban annak biztosítására, hogy a vásárlók tökéletesen működő készüléket kapjanak; az észlelt víz ennek a maradványa, és nincs ok az aggodalomra.

1. Ellenőrizze, hogy minden szállítási rögzítőcsavart eltávolított-e a készülékből.
2. Ellenőrizze, hogy rendelkezésre áll-e a tápfeszültség, és nyitva van-e a vízcsap.

3. Töltsön 2 liter vizet a  jelzésű mosószer-adagolóba.

Ez a lépés aktiválja a leeresztő rendszert.

4. Töltsön kis mennyiségű mosószert a  jelzésű mosószer-adagolóba.





5. Állítsa be és ruhák nélkül indítson el egy pamut mosására szolgáló programot a legmagasabb hőmérsékleten, üres dobbal.

Ez minden szennyeződést eltávolít a dobból és az üstből.

11. BEÁLLÍTÁSOK

11.1 Gyerekzár

Ezzel a kiegészítő funkcióval megakadályozhatja a gyermekeket abban, hogy játsszanak a kezelőpanellel.

- A kiegészítő funkció **be/kikapcsolásához** egyidejűleg addig tartsa megérintve a   és  gombot, amíg a  visszajelző világitani nem kezd/el nem alszik a kijelzőn.

Bekapcsolhatja a kiegészítő funkciót:

- Miután megérinti a Start/Szünet gombot: az összes gomb és a programkapcsoló inaktívá válik (a Be/Ki gomb kivételével).
- Mielőtt megérinti a Start/Szünet gombot: a készülék nem indítható.



A kiegészítő funkció kiválasztását a készülék kikapcsolás után is tárolja.

11.2 Hangjelzések

A készülék különböző hangjelzésekkel rendelkezik, melyek akkor működnek, amikor:

- Bekapcsolja a készüléket (különleges, rövid hangjelzés).
- Kikapcsolja a készüléket (különleges, rövid hangjelzés).

- Megérint egy gombot (kattanó hangjelzés).
- Nem megfelelő beállítást választ (3 rövid hangjelzés).
- A program véget ér (hangjelzéssorozat hallható hozzávetőleg 2 percre).
- A készülék meghibásodott (rövid hangjelzések sorozata hallható hozzávetőleg 5 percre).



A program végét jelző hangjelzések **ki-/bekapcsolására**, a  és  gombot érintse meg egyidejűleg körülbelül 6 másodpercre.









Ha kikapcsolja a hangjelzéseket, azok csak akkor működnek, amikor a készülék működésében hiba lép fel.

11.3 Állandó extra öblítés

A kiegészítő funkció mindig egy vagy két további öblítést eredményez egy új program beállításakor.

- Egy további öblítés hozzáadásához egyszerre érintse meg a  és  gombot.  jelenik meg a kijelzőn.

- Kettő további öblítés hozzáadásához egyszerre érintse meg kétszer a  és  gombot.  jelenik meg a kijelzőn.
- Az extra öblítések eltávolításához egyszerre érintse meg háromszor a

 és  gombot. A kijelzőn csak  jelenik meg.

12. NAPI HASZNÁLAT



FIGYELMEZTETÉS!

Lásd a „Biztonság” című fejezetet.

12.1 A készülék bekapcsolása

1. Csatlakoztassa a hálózati csatlakozót a hálózati aljzathoz.
2. Nyissa meg a vízcsapot.
3. A készülék bekapcsolásához nyomja meg a Be/Ki gombot néhány másodpercig. A Start/Szünet gomb visszajelzője villogni kezd.

A programválasztó gomb automatikusan az alapértelmezett programállásra fordul, és csak a Mosás visszajelző világít a Mode gomb fölött.

A kijelzőn a maximális töltet, az alapértelmezett hőmérséklet, a maximális centrifugálási sebesség, a kiválasztott program szakaszainak visszajelzői és a program időtartama jelenik meg.

12.2 A mosnivaló betöltése

1. Nyissa ki a készülék ajtaját.
2. Rázza meg a darabokat, mielőtt a készülékbe helyezi őket.
3. Helyezze a mosandó darabokat egyenként a dobba.

Ügyeljen arra, hogy ne tegyen túl sok mosandó holmit a dobba.

4. Csukja be jól az ajtót.

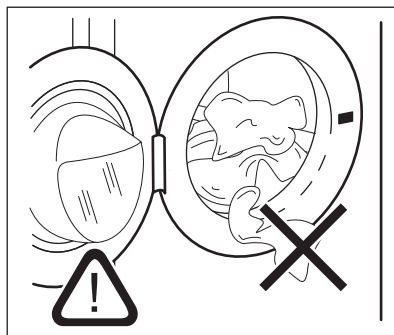

FIGYELMEZTETÉS!

Győződjön meg arról, hogy az ajtó és a vízzáró szigetelés közé nem szorult-e be ruha. Ellenkező esetben mosás közben víz szívároghat ki, vagy tönkremehet a ruha.



FIGYELMEZTETÉS!

Az olajjal vagy zsírral erősen szennyezett ruhanemű mosása károsíthatja a mosógép gumi alkatrészeit.

12.3 A mosószer és az adalékok betöltése

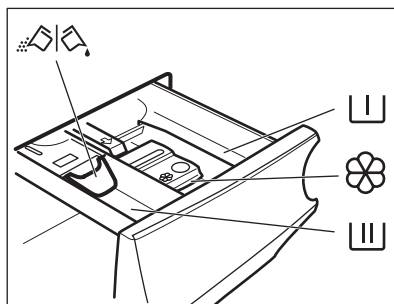

- I Rekesz az előmosás és az áztatóprogram mosószere, valamint a folteltávolító számára.
- II Mosási szakasz mosószere-adagolója.
- ☼ Rekesz a folyékony adalékok (öblítőszer, keményítő) számára.
- MAX** A folyékony adalékok maximális szintje.
- ☼☼ A por állagú vagy folyékony mosószert kiválasztására szolgáló terelőlap.

i Mindig kövesse a mosószerek csomagolásán található utasításokat, azonban javasoljuk, hogy ne lépje túl a jelzett maximális szintet (**MAX**). Ez a mennyiség garantálja a legjobb mosási eredményt.

i Amennyiben szükséges, a mosási szakasz után távolítsa el a mosószert maradványokat a mosószere-adagolóból.

12.4 A mosószertelelő helyzetének ellenőrzése

1. Ütközésig húzza ki a mosószere-adagoló fiókot.
2. Nyomja le a kart az adagolófiók eltávolításához.

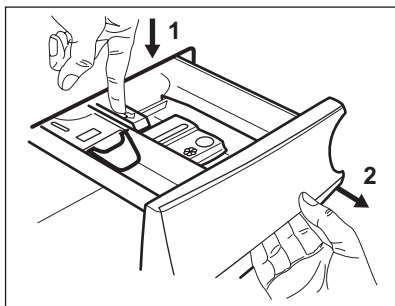

3. Mosópor használata esetén fordítsa felfelé a terelőlapot.

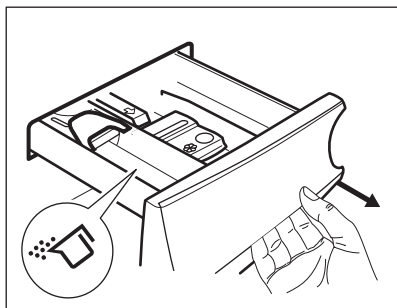

4. Folyékony mosószert használata esetén fordítsa lefelé a terelőlapot.

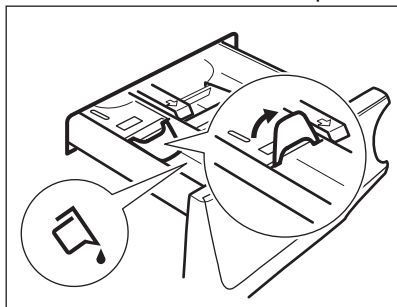

i Amikor LE helyzetben van a terelőlap:

- Ne használjon gél állagú vagy sűrű mosószert folyadékot.
 - Ne töltsön be a terelőlapon jelzett maximumnál több folyékony mosószert.
 - Ne állítson be előmosási szakaszt.
 - Ne állítsa be a késleltetett indítás funkciót.
5. Mérje ki a mosó- és öblítőszer.
 6. Gondosan zárja be a mosószere-adagoló fiókot.

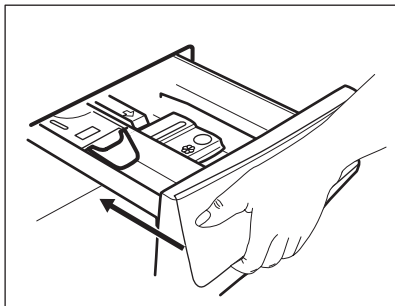

Gondoskodjon róla, hogy a terelőlap ne akadályozza a fiók bezárását.

12.5 Program kiválasztása

1. Fordítsa a programkapcsolót a kívánt mosási programra. A megfelelő program visszajelzője vilgítani kezd. A Start/Szünet gomb visszajelzője villog. A kijelzőn a programhoz tartozó maximális töltet, az alapértelmezett hőmérséklet, a maximális centrifugálási sebesség, a mosási szakaszvisszajelzők (ahol rendelkezésre állnak) és a program időtartamának kijelzése jelenik meg.
2. Érintse meg a megfelelő gombokat a hőmérséklet és/vagy a centrifugálási sebesség módosításához.
3. Szükség szerint válasszon ki egy vagy több funkciót a megfelelő gombok megérintésével. A hozzájuk tartozó visszajelzők megjelennek a kijelzőn, és az információk ennek megfelelően módosulnak.

i Kizárólag mosás elvégzéséhez győződjön meg arról, hogy csak a Mosás visszajelző világít a Mode gomb felett.

i Amennyiben egy beállítás **nem lehetséges**, nem jelenik meg visszajelző, és hangjelzés hallható.

12.6 A program indítása

A program elindításához érintse meg a Start/Szünet  gombot. A hozzá tartozó visszajelző villogása megszűnik, és folyamatosan vilgítani kezd.

A kijelzőn a működő fázis visszajelzője villogni kezd.

A program elindul, és az ajtó reteszelődik. A kijelzőn a  jelzés látható.

i A leeresztő szivattyú egy rövid időre bekapcsolhat, mielőtt a készülék vizet tölt be.

12.7 Egy program késleltetett indítással történő indítása





1. Érintse meg a gombot ismételten mindaddig, míg a kijelző a kívánt késleltetési időt nem mutatja. Megjelenik a Késleltetett indítás visszajelző.
2. Érintse meg a Start/Szünet  gombot.

A készülék megkezdja a késleltetett indítás visszaszámlálását. Amikor a visszaszámlálás befejeződik, megkezdődik a program végrehajtása.

i A SensiCare számítási művelet a visszaszámlálás végén kezdődik.



Visszaszámlálás elindulása után a késleltetett indítás leállítás

Késleltetett indítás törlése:

1. A készülék szüneteltetéséhez érintse meg a Start/Szünet  gombot. A megfelelő visszajelző villog.
2. Érintse meg a Késleltetett indítás  gombot ismételten mindaddig, míg a kijelzőn a  meg nem jelenik.
3. A program azonnali elindításához érintse meg ismét a Start/Szünet  gombot.



Visszaszámlálás elindulása után a késleltetett indítás módosítása

Késleltetett indítás módosítása:

1. A készülék szüneteltetéséhez érintse meg a Start/Szünet  gombot. A megfelelő visszajelző villog.
2. Érintse meg a Késleltetett indítás gombot ismételten mindaddig, míg a kijelző a kívánt késleltetési időt nem mutatja.
3. Új visszaszámolás indításához érintse meg ismét a Start/Szünet  gombot.

12.8 A ProSense töltetérzékelés

-  A program kijelzőn megjelenített időtartama **közepes/nagy töltetre** vonatkozik.

A Start/Szünet  gomb megérintése után a megengedett legnagyobb töltet visszajelzője kialszik, a  visszajelző villog, és a ProSense funkció elindítja a ruhatöltet érzékelését:

1. A készülék a töltetet az első 30 másodpercben érzékeli: a **kg** visszajelző és a ■ időt jelző pontok villognak, és a dob rövid ideig forog.
2. A töltetérzékelés végén a **kg** visszajelző kialszik, és a ■ időt jelző pontok abbahagyják a villogást. A program időtartama a töltetnek megfelelően nőhet vagy csökkenhet. További 30 másodperc után megkezdődik a vízbetöltés.

A töltetérzékelés végén, **ha a dob túl van terhelve**, a **MAX** visszajelző villogni kezd a kijelzőn:

Ebben az esetben 30 másodpercig van lehetőség a készülék működésének szüneteltetésére, és a fölös mennyiségű ruhanemű eltávolítására.

Miután eltávolította a fölös mennyiségű ruhaneműt, a program elindításához érintse meg a Start/Szünet  gombot. A ProSense szakasz legfeljebb három alkalommal ismételhető (lásd az 1. pontot).

Fontos! Amennyiben nem csökkenti a ruhanemű mennyiségét, a mosási

program a túlterhelés ellenére elindul. Ebben az esetben nem garantálható a legjobb mosási eredmény.

-  A program kezdete után körülbelül 20 perccel a program időtartama a ruhatöltet vízfelszívó képességétől függően újból beállítható.

-  A ProSense töltetérzékelés kizárólag teljes mosási programoknál fut le (amikor nincs szakaszkihagyás beállítva).

-  A ProSense funkció nem áll rendelkezésre az olyan programoknál, mint például a Wool/Handwash, valamint a rövid programoknál és a mosási szakasz nélküli programoknál.

12.9 Programszakasz visszajelzők

Amikor a program elindul, az éppen futó szakasz visszajelzője villog, és a többi szakaszvisszajelző folyamatosan villog.

Például, a mosási vagy előmosási

szakasz fut: 

Amikor a szakasz véget ér, a hozzá tartozó visszajelző villogása megszűnik, és folyamatosan világítani kezd. Villogni kezd a következő szakaszvisszajelző.

Például, az öblítési szakasz fut: 

Amennyiben gőzölő programot választ, a gőzölés szakasz  visszajelzője világítani kezd.

12.10 A program megszakítása és a kiegészítő funkciók módosítása

Ha a program működik, **csak néhány** kiegészítő funkció módosítására van lehetőség:

1. Érintse meg a Start/Szünet gombot.
A megfelelő visszajelző villog.
2. Módosítsa a kiegészítő funkciókat. A kijelzőn megjelenő információk ennek megfelelően módosulnak.
3. Érintse meg ismét a Start/Szünet gombot.
Folytatódik a mosóprogram.

12.11 Folyamatban levő program törlése

1. A program törléséhez és a készülék kikapcsolásához nyomja meg a Be/Ki gombot.
2. A készülék ismételt bekapcsolásához nyomja meg a Be/Ki gombot.
Most új mosási programot állíthat be.

Amennyiben a SensiCare szakasz már lefutott, és a vízbetöltés már elkezdődött, az új program a **SensiCare szakasz megismétlése nélkül** indul el. A készülék a vizet és a mosószeret nem eresztí le a pazarlás elkerülése érdekében. A kijelzőn a program maximális időtartama jelenik meg, mely az új program elindítása után kb. 20 perccel frissül.

12.12 Az ajtó kinyitása - Ruhanemű hozzáadása

A program vagy a késleltetett indítás működése közben a készülék ajtaja zárva van.

Ha a hőmérséklet vagy a dobban lévő víz szintje túl magas, és/vagy a dob még forog, nem nyithatja ki a készülék ajtaját.

1. Érintse meg a Start/Szünet gombot.
A hozzá tartozó ajtózárra visszajelző kialszik a kijelzőn.

2. Nyissa ki a készülék ajtaját. Ha szükséges, helyezzen be vagy vegyen ki ruhaneműt a készülékből.
3. Csukja be az ajtót, majd érintse meg a Start/Szünet gombot.
Folytatódik a program vagy a késleltetett indítás végrehajtása.
4. Az ajtó kinyitható, amikor a program befejeződött, vagy állítsa be a centrifugálás, illetve szivattyúzás programot/kiegészítő funkciót, majd nyomja meg a Start/Szünet gombot.

12.13 Miután a program véget ért

Amikor a program befejeződött, a készülék automatikusan leáll. A hangjelzések hallhatóak, ha engedélyezve vannak.

A kijelzőn az összes mosási szakasz visszajelzője folyamatosan világítani kezd, és az időkijelző területen látható.

Kialszik a Start/Szünet gomb visszajelzője.





Az ajtózárra kiold, és kialszik a visszajelző.

A program végén **MAX** villog, ha a dob túl van töltve.

1. A készülék kikapcsolásához nyomja meg a Be/Ki gombot.
A program lejártá után öt perccel az energiatakarékos funkció automatikusan kikapcsolja a készüléket.
- Amikor ismét bekapcsolja a készüléket, akkor a kijelzőn az utoljára beállított program kijelzése látható. Forgassa el a programválasztó gombot egy új program beállításához.
2. Szedje ki a ruhaneműt a dobból.
3. Ellenőrizze, hogy a dob üres-e.
4. Hagyja egy ideig nyitva az ajtót és a mosószer-adagoló rekeszt, hogy elkerülje a penész vagy kellemetlen szagok keletkezését.
5. Zárja el a vízcsapot.



12.14 Vízleeresztés a ciklus vége után



Ha olyan programot vagy kiegészítő funkciót választott, amely nem üríti ki az utolsó öblítés vizét a dobból, a program befejeződik, azonban:

- A kijelzőn a  visszajelző, a  vagy  kiegészítő funkció visszajelző és az  ajtó zárva visszajelző jelenik meg. A futó szakasz  visszajelzője villog.
- A dob továbbra is rendszeresen forog, hogy megakadályozza a ruhák gyűrődését.
- Az ajtó zárva marad.
- Az ajtó kinyitásához le kell a vizet engednie:

1. Amennyiben szükséges, a Centrifugálás  gomb megérintésével csökkentse a centrifugálás készülék által javasolt fordulatszámát.

2. Érintse meg a Start/Szünet  gombot:

- Amennyiben  van beállítva, a készülék leereszti a vizet és centrifugál.
- Amennyiben  van beállítva, a készülék csak leereszti a vizet.

A  vagy  kiegészítő funkció visszajelző kialszik, míg a  visszajelző villog, majd kialszik.



3. A program befejezése után kialszik az ajtó zárva  visszajelző, és kinyithatja az ajtót.

4. A készülék kikapcsolásához nyomja meg a Be/Ki  gombot néhány másodpercig.

 A készülék minden esetben körülbelül 18 óra elteltével automatikusan leereszti a vizet.

12.15 Készenlét kiegészítő funkció

A Készenlét kiegészítő funkció az energiafogyasztás csökkentésére automatikusan kikapcsolja a készüléket, ha:

- A Start/Szünet gomb megérintése előtt 5 percen át nem használja a készüléket.
A készülék ismételt bekapcsolásához nyomja meg a Be/Ki  gombot.
- A mosási program befejezése után 5 perccel
A készülék ismételt bekapcsolásához nyomja meg a Be/Ki  gombot. A kijelzőn a legutoljára beállított program befejezési ideje látható. Forgassa el a programválasztó gombot egy új program beállításához.

 Ha olyan programot vagy kiegészítő funkciót állít be, melynek végén a víz a dobban marad, a Készenlét funkció **nem kapcsolja ki** a készüléket arra való emlékeztetőként, hogy el kell végezni a szivattyúzást.

13. NAPI HASZNÁLAT – MOSÁS ÉS SZÁRÍTÁS



FIGYELMEZTETÉS!

Lásd a „Biztonság” című fejezetet.



A készülék automatikus mosó-szárító programokkal rendelkezik.

13.1 Komplet mosó-szárító programok

Automatikus Non-stop program

A készülékhez mellékel tartozékok a NonStop 3h/3kg programmal, automatikus mosó-szárító programmal rendelkezhet, melyeknél nincs szükség az Szárítás üzemmód.

A program futtatása:

1. A ruhanemű és a mosószer betöltése után a Be/Ki bekapcsolásához nyomja meg a gombot néhány másodpercig.
2. A NonStop 3h/3kg programválasztó gombbal állítsa be a programot.

A  visszajelző jelenik meg a kijelzőn.



3. A program Start/Szünet elindításához érintse meg a gombot.

Nem automatikus mosó-szárító programok

Egyes mosási programoknál a Mosás és az Szárítás üzemmódok kombinálásával komplett mosó-szárító programot lehet futtatni.

A következők szerint járjon el:

1. A készülék Be/Ki bekapcsolásához nyomja meg a gombot néhány másodpercig.
2. Egyenként pakolja be a ruhadarabokat.
3. A mosószert és az adalékokat a megfelelő rekeszbe töltsé.
4. Fordítsa a programválasztó gombot a mosási programra. A kijelzőn az alapértelmezett hőmérséklet és a centrifugálás jelenik meg. Amennyiben szükséges, a mosásnak megfelelően módosítsa ezeket. A kijelzőn a mosási fázishoz ajánlott legnagyobb töltet is megjelenik.
5. Amennyiben elérhető, állítsa be a megfelelő kiegészítő funkciókat.
6. A program Mode szárítási funkciót is szeretné bekapcsolni, nyomja meg egyszer a gombot. A Mosás és a Szárítás visszajelzők jelennek meg.

A  és a  visszajelző jelenik meg a kijelzőn. A kijelzőn megjelenik a mosó- és a szárítóprogram javasolt maximális töltetmérete is (pl. 6 kg a pamut ruhaneműhöz).

7. Most kiválaszthat egy automatikus szárítási fokozatot vagy egy megfelelő idővezérelt szárítást.







A szárítási ciklus kezdetén (3 - 5 percig) kissé erősebb zaj hallható. Ez a kompresszor miatt van, és normális jelenség kompresszorral működő berendezéseknél, például hűtőgépeknél, fagyasztóknál stb.

13.2 Mosás és szárítás - Automatikus fokozatok

1. Annyiszor érintse meg a Szárítási fokozatok gombot, amíg a kijelzőn a megfelelő szárazsági fokozat meg nem jelenik. A kijelzőn a visszajelzők ennek megfelelően kezdenek világítani:

a.  =  = **Vasaló-száraz:** pamut darabok;

b.  =  = **Szekrény-száraz:** pamut és műszálás darabok;

c.  =  = **Extra száraz:** pamut darabok.

A kijelző a töltet alapértelmezett mennyisége alapján jeleníti meg a mosási és szárítási ciklust is magában foglaló, kiszámított időtartamot.



A megfelelő hatékonyságú, kevesebb energiát fogyasztó és rövidebb időtartamú szárítás elérése érdekében a készülék nem engedi, hogy túl alacsony centrifugálási fordulatszámot válasszon a mosandó és szárítandó ruhadarabokhoz.

2. A program indításához a Start/Szünet gombot érintse meg. A ProSense töltetérzékelés megkezdődik.

A  ajtó zárva visszajelző világítani, míg a folyamatban levő szakasz visszajelzője villogni kezd a kijelzőn. A kijelzőn a programból hátralévő idő is látható.

13.3 Mosás és idővezérelt szárítás

1. Érintse meg többször a Idővezérelt szárítás gombot az időtartam megfelelő értékének beállításához (lásd az „Idővezérelt szárítás” c. táblázatot a „Programok” fejezetben). A szárítási fokozat visszajelzője kialszik, a  visszajelző pedig világítani kezd.

Az idővezérelt szárítás legrövidebb időtartama 10 perc.



A gomb minden egyes megérintésére az időtartam értéke 5 perccel nő. A kijelző az újonnan beállított időtartamot mutatja.

2. A program elindításához érintse meg a Start/Szünet gombot. A SensiCare számítási művelet megkezdődik.

A  ajtó zárva visszajelző világítani, míg a folyamatban levő szakasz visszajelzője villogni kezd a kijelzőn. A kijelzőn a programból hátralévő idő is látható.

13.4 Miután a szárítóprogram véget ért

- A készülék automatikusan leáll.

- A hangjelzések hallhatóak (ha engedélyezve vannak).
- A kijelzőn  jelenik meg.
- Kialszik a Start/Szünet gomb visszajelzője. Eltűnik az ajtózár szimbólum .
- A készülék kikapcsolásához nyomja meg a Be/Ki gombot néhány másodpercig.

-  A program lejártá után néhány perccel az energiatakarékos funkció automatikusan kikapcsolja a készüléket.

1. Szedje ki a ruhaneműt a doból.
2. Ellenőrizze, hogy a dob üres-e.

-  A szárítási fázis után tisztítsa meg a dobot, a tömítést és az ajtó belsejét egy nedves ruhával.

A  visszajelző megjelenik a kijelzőn emlékeztetésül, hogy tisztítsa meg a légszűrőt (olvassa el „A légszűrők tisztítása” c. szakaszt az „Ápolás és tisztítás” fejezetben).

14. NAPI HASZNÁLAT – CSAK SZÁRÍTÁS



FIGYELMEZTETÉS!

Lásd a „Biztonság” című fejezetet.



A készülék automatikus mosó-szárító programokkal rendelkezik.

14.1 Előkészületek szárításhoz

1. A készülék bekapcsolásához nyomja meg a Be/Ki gombot néhány másodpercig.



Kizárólag szárítást végző programnál a kijelzőn nem jelenik meg a programhoz tartozó maximális töltet, valamint a SensiCare számítási művelet inaktív.

2. Egyenként pakolja be a ruhadarabokat.

3. Fordítsa a programkapcsolót a szárítandó ruhadaraboknak megfelelő programra.
4. A mosás kikapcsolásához és kizárólag szárítás elvégzéséhez érintse meg kétszer a Mode gombot.



Világít a Szárítás visszajelző. A 

és a  = visszajelző megjelenik a kijelzőn.



Nagy mennyiségű ruhanemű szárításakor a jó szárítási eredmény elérése érdekében figyeljen arra, hogy a ruhanemű ne legyen összehajtván, és egyenletesen legyen a dobben elosztva.

14.2 Szárítás - Automatikus szárászági fokozatok szerint

1. Annyiszor érintse meg a Szárítási fokozatok gombot, amíg a kijelzőn a megfelelő szárászági fokozat meg nem jelenik. A kijelzőn a visszajelzők ennek megfelelően kezdenek világítani:
 - a.  = **Vasaló-szárász:** pamut darabok;
 - b.  = **Szekrény-szárász:** pamut és műszálás darabok;
 - c.  = **Extra szárász:** pamut darabok.

A kijelző a szárítóprogram időtartamát mutatja.

-  A megfelelő hatékonyságú, kevesebb energiát fogyasztó és rövidebb időtartamú szárítás elérése érdekében a készülék nem engedi, hogy túl alacsony centrifugálási fordulatszámot válasszon a mosandó és szárítandó ruhadarabokhoz.

2. A program indításához a Start/ Szűnet gombot érintse meg.

A  ajtó zárva visszajelző világítani, míg a folyamatban levő szakasz visszajelzője villogni kezd a kijelzőn. A kijelzőn a programból hátralévő idő is látható.

14.3 Idővezérelt szárítás

1. Érintse meg többször a Idővezérelt szárítás gombot az időtartam megfelelő értékének beállításához (lásd az „Idővezérelt szárítás” c. táblázatot a „Programok” fejezetben). A szárítási fokozat visszajelzője kialszik, a  visszajelző pedig világítani kezd.



Az időzített szárítás minimális időtartama 15 perc.

A gomb minden egyes megérintésére az időtartam értéke 5 perccel nő. A kijelző az újonnan beállított időtartamot mutatja.

2. Érintse meg a Start/Szűnet gombot a program elindításához.

A  ajtó zárva visszajelző világítani, míg a folyamatban levő szakasz visszajelzője villogni kezd a kijelzőn. A kijelzőn a programból hátralévő idő is látható.

14.4 Miután a szárítóprogram véget ért

- A készülék automatikusan leáll.
- A hangjelzések hallhatóak (ha engedélyezve vannak).
- A kijelzőn  jelenik meg.
- Kialszik a Start/Szűnet gomb visszajelzője. Eltűnik az ajtózár szimbólum .
- A készülék kikapcsolásához nyomja meg a Be/Ki gombot néhány másodpercig.

-  A program lejártá után néhány perccel az energiatakarékos funkció automatikusan kikapcsolja a készüléket.

1. Szedje ki a ruhaneműt a dobblól.
2. Ellenőrizze, hogy a dob üres-e.

-  A szárítási fázis után tisztítsa meg a dobot, a tömitést és az ajtó belsejét egy nedves ruhával.

A  visszajelző megjelenik a kijelzőn emlékeztetésül, hogy tisztítsa meg a légszűrőt (olvassa el „A légszűrők tisztítása” c. szakaszt az „Ápolás és tisztítás” fejezetben).

15. SZÖSZÖK A RUHANEMŰN

A mosási és/vagy szárító fázis során bizonyos típusú textilek, mint törőruha, gypjű, melegítőfelső szöszölhetnek.



Ezek a szöszök a következő ciklusban ráragadhatnak a ruhaneműkre.

Ez a kellemetlenség a munkaruha esetében nagyobb eséllyel áll fenn.

A ruhák szöszösödésének elkerülése érdekében:

- Világos színű textilek (különösen kéztörölő, gyapjú, melegítőkendő) mosása és szárítása után ne mosson sötét textileket, és fordítva.
- Az első mosás után szabad levegőn kitergetve szárítsa az ilyen textileket.
- Tisztítsa ki a vízleeresztő szűrőjét.
- A szárítási fázis után tisztítsa meg az üres dobot, a tömítést és az ajtó belsejét egy nedves ruhával.

A szöszök doból való eltávolításához, folytassa az alábbi lépésekkel:

- Ürítse ki a dobot.
- Tisztítsa meg a dobot, a tömítést és az ajtó belsejét egy nedves ruhával.
- Állítsa be az öblítési programot.
- A tisztító funkció bekapcsolásához nyomja meg egyszerre a  és a  gombot, amíg a kijelzőn meg nem jelenik a **CLE** felirat.
- A program elindításához érintse meg a Start/Szünet gombot.

 A készülék gyakori használata esetén rendszeresen futtassa le a **CLE** programot.

16. HASZNOS TANÁCSOK ÉS JAVASLATOK



FIGYELMEZTETÉS!

Lásd a „Biztonság” című fejezetet.

16.1 A ruhatöltet

- A következők szerint válogassa szét a ruhákat: fehér, színes, műszálás, kényes és gyapjúruhák.
- Tartsa be a mosási útmutatásokat, melyek a ruhák kezelési címkéin találhatóak.
- Ne mosson együtt fehér és színes darabokat.
- Egyes színes ruhadarabok elszíneződhetnek az első mosásnál. Célszerű az első néhány mosásnál külön mosni ezeket.
- Fordítsa ki a többrétegű anyagokat, gyapjút és nyomtatott ábrákkal ellátott darabokat.
- Kezelje elő a makacs foltokat.
- Különleges mosószerezrel távolítsa el a makacs szennyeződések.
- Legyen körültekintő a függönyökkel. Vegye ki az akasztókat, és tegye mosószába vagy párnahuzatba a függönyöket.
- Centrifugálási szakaszban kiegyensúlyozási problémákat okozhat a nagyon kis ruhatöltet, és túlzott vibrációhoz vezethet. Ha ez történik:

- szakítsa meg a programot, és nyissa ki a készülék ajtaját (lásd a „Napi használat” című fejezetet);
 - kézzel rendezze el a dobben a darabokat, hogy azok egyenletesen helyezkedjenek el;
 - nyomja meg a Start/Szünet gombot. A centrifugálási szakasz folytatódik.
- Gombolja be a párnahuzatokat, húzza össze a cipzárakat, kapcsolja be a kapcsokat és patentokat. Kösse meg az öveket, zsinegeket, cipőfűzőket, szalagokat és egyéb laza alkotóelemeket.
 - Ne mossa a készülékben a nem szegett vagy szakadt ruhadarabokat. Használjon mosószákat a kis és/vagy kényes darabok mosására (pl.: merevített melltartók, övek, harisnyanadrágok, cipőfűzők, szalagok stb.).

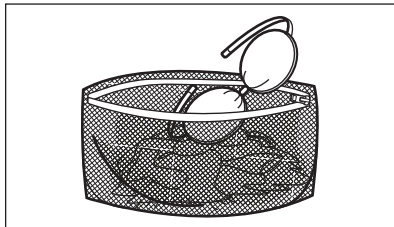

- Ürítse ki a zsebeket, és fordítsa ki a darabokat.

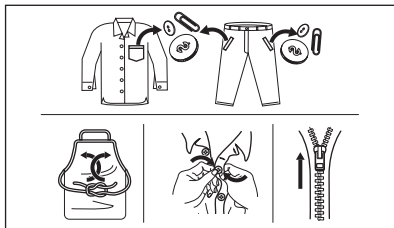

16.2 Makacs szennyeződések

Egyes szennyeződések esetében nem elegendő a víz és a mosószer.

Célszerű az ilyen szennyeződések a ruhadarab készülékbe tétele előtt kezelni.

Különleges folteltávolítók állnak rendelkezésre. Azt a különleges folteltávolítót használja, mely megfelel a folt és az anyag jellegének.

A ruhaneműre ne permetezzen folteltávolítót a készülék közelében, mivel károsíthatja annak műanyag alkatrészeit.



16.3 Mosószer fajtája és mennyisége

A mosószer fajtája és helyes adagolása nemcsak a mosás hatékonyságát befolyásolja, hanem általuk elkerülheti a pazarlást, és védi a környezetét:

- Csak mosógépek számára készült mosószereket és vegyi árukat használjon. Elsősorban tartsa be ezeket az általános szabályokat:
 - univerzális, valamennyi anyagtipushoz való mosóport használjon, a kényes szövetek kivételével. Fehér darabokhoz és a ruhanemű fertőtlenítéséhez használjon fehérítőt tartalmazó mosóport,

- valamennyi anyagfajtához, elsősorban az alacsony hőfokú (max. 60 °C-os) programokhoz való folyékony mosószert, illetve csak gyapjú mosására szolgáló speciális mosószert használjon.
 - A mosószer fajtája és mennyisége a következőktől függ: a szövet fajtájától (kényes, gyapjú, pamut stb.), a ruhadarab színétől, a ruhatöltet méretétől, a szennyezettségi foktól, a mosási hőmérséklettől és a vízkeménységtől.
 - Mindig tartsa be a mosószerek vagy egyéb termékek csomagolásán található útmutatásokat, és ne lépje túl a készüléken jelzett maximális szintet (**MAX**).
 - Ne keverje a különböző fajtájú mosószereket.
 - A megadottnál kevesebb mosószert használjon, ha:
 - kevés ruhát mos;
 - a ruhák csak kevésbé szennyezettek;
 - a mosás során sok hab képződik.
 - Ha mosószer-tablettát vagy -kapszulát használ, azt mindig a dobba tegye, ne a mosószer-adagolóba.
- Az elégtelen mennyiségű mosószer az alábbiakat okozhatja:**
- a mosás eredménye nem kielégítő,
 - a ruhatöltet elszűrődik,
 - a ruhák zsírosak maradnak,
 - penész jelenik meg a készülékben.

A túlzott mennyiségű mosószer az alábbiakat okozhatja:

- habzás,
- csökkent mosóhatás,
- nem megfelelő öblítés,
- nagyobb környezetterhelés.

16.4 Környezetvédelmi tanácsok

Ha takarékoskodni szeretne a vízzel, energiával, és hozzá szeretne járulni a környezet védelméhez, az alábbi ötleteket ajánljuk a figyelmébe:

- **A normál szennyezettségű ruhaneműt előmosás nélkül** is kimoshatja, mert így mosószert, vizet és időt takarít meg (és egyben védi a környezetet!).

- A készüléket az egyes programoknál jelzett **maximális töltettel tölts meg, hogy csökkentse az energia- és vízfogyasztást.**
- Megfelelő előkezeléssel a foltok és bizonyos szennyezők eltávolíthatók, majd a ruha alacsonyabb hőmérsékleten mosható.
- A megfelelő mennyiségű mosószer használatához tekintse át a mosószer gyártója által javasolt mennyiségeket, és ellenőrizze háztartási vízhálózatában lévő víz keménységét. Lásd a „Vízkeménység” című szakaszt.
- A választott programhoz tartozó **maximális centrifugálási sebességet** állítsa be, hogy energiát takarítson meg a szárítási fázis alatt!

16.5 Vízkeménység

Ha nagy vagy közepes a vízkeménység a körzetében, akkor célszerű vízlágyítót használni a mosógépekben. Olyan körzetekben, ahol alacsony a vízkeménység, nem szükséges vízlágyító használata.

A lakhelye vízkeménységéről a helyi vízműtől kérjen tájékoztatást.

Megfelelő mennyiségű vízlágyítót alkalmazzon. Mindig tartsa be a termék csomagolásán található útmutatásokat.

16.6 A szárítási ciklus előkészítése

- Nyissa ki a vízcsapot.
- Ellenőrizze, hogy a lefolyócső megfelelően a helyére van-e téve. További információért lapozzon az üzembe helyezés fejezetre.
- A szárítóprogramok esetén használható maximális töltettel kapcsolatosan tekintse meg a programok táblázatát.

16.7 Szárításra nem alkalmas ruhaneműk





Ne állítson be szárítóprogramot az alábbi ruhaneműhöz:

- Műszálas függönyök.
- Fémbetéttel rendelkező ruhadarabok.
- Nejlonharisnyák.

- Paplanok.
- Paplanhuzat.
- Takarók.
- Hálósákok.
- Hajspray, körömlakklemosó vagy ehhez hasonló anyagmaradványokkal szennyezett szövetek.
- Habszivaccsal vagy habszivacshoz hasonló anyagokkal bélelt ruhadarabok.

16.8 Ruhanemű kezelési címkeje

A ruhanemű szárításakor tartsa be a gyártói címkén található utasításokat:

-  = Gépben szárítható
-  = A szárítás magas hőmérsékletű
-  = A szárítás alacsony hőmérsékletű
-  = Gépben nem szárítható.

16.9 A szárítási ciklus időtartama

A szárítási idő a következőktől függően változhat:

- az utolsó centrifugálás sebessége
- szárazsági fok
- az anyag fajtája
- a töltet tömege

16.10 További szárítás

Ha a szárítóprogram végén a ruhanemű még nedves, válasszon ismét egy rövid szárítási ciklust.



FIGYELMEZTETÉS!
A szövetek gyűrődésének, illetve a méretváltozás elkerülése érdekében ne szárítsa túl a ruhákat.

16.11 Általános tanácsok

Tekintse meg az „Időzített szárítás” táblázatát az **átlagos** szárítási időhöz. A gyakorlati tapasztalatok birtokában jobb hatásfokú szárítás érhető el. Jegyezze fel a szárítási időtartamot a korábban végrehajtott ciklusok esetében.

A sztatikus feltöltődés elkerüléséhez a szárítási ciklus végén:

1. Használjon öblítőszeret a mosási ciklushoz.
2. Használjon speciális, szárítógépekhez használható öblítőszeret.
3. Ne töltsön be mosószeret vagy öblítőszeret a szárítási szakasz előtt.
4. Ne szárítson együtt durva és kényes anyagokat, hogy elkerülje a kényes anyagok megperzselődését.

5. Távolítsa el a zsebekből az összes tárgyat, különösen azokat, melyek olvadásra hajlamosak.

A szárítóprogram befejeződésekor vegye ki rövid időn belül a ruhaneműt.

17. ÁPOLÁS ÉS TISZTÍTÁS



FIGYELMEZTETÉS!

Lásd a „Biztonság” című fejezetet.

17.1 Rendszeres tisztítási ütemterv

A rendszeres tisztítás segítségével meghosszabbítható a készülék élettartama.

Minden ciklus után hagyja nyitva az ajtót és a mosószer-adagoló rekeszt, hogy a levegő mozoghasson, és felszárítsa a készülék belsejében a nedvességet: ez megakadályozza a penész és a kellemetlen szagok keletkezését.

Ha a készüléket hosszabb ideig nem használja: zárja el a vízcsapot, és válassza le a készüléket az elektromos hálózatról.

Rendszeres tisztítási ütemterv (tájékoztató):

Vízkömentesítés	Évente kétszer
Karbantartó mosás	Havonta egyszer
Ajtótömítés tisztítása	Kéthavonta
Dobtisztítás	Kéthavonta
Szöszök eltávolítása a dobból	Havonta kétszer ¹⁾
Mosószer-adagoló tisztítása	Kéthavonta
Elsődleges levegőszűrő	Minden ciklus után

Másodlagos levegőszűrő	Amikor a vízszajelő villog
A vízleeresztő szivattyú szűrőjének tisztítása	Évente kétszer
A befolyócső és a szelepleben lévő szűrő tisztítása	Évente kétszer

¹⁾ Olvassa el a „Szöszök a ruhaneműn” fejezetet.

A következő szakaszok ismertetik az egyes részegységek tisztításának módját.

17.2 Idegen tárgyak eltávolítása



Üritse ki a zsebeket, és minden laza alkotóelemet kössön meg, mielőtt lefuttatja a ciklust. Olvassa el a „Ruhátóllet” c. szakaszt a „Hasznos tanácsok és javaslatok” c. fejezetben.

Minden idegen tárgyat (pl. fémkapcsot, gombot, pénzérmét stb.) távolítson el az ajtótömítésből, a szűrőkből és a dobból. Olvassa el az „Ajtótömítés kétajakos csapdával”, „Dobtisztítás”, „A vízleeresztő szivattyú tisztítása” és „A befolyócső és a szelepleben lévő szűrő tisztítása” c. szakaszokat. Szükség esetén forduljon a márkaszervizhez.

17.3 Külső tisztítás

Csak enyhe mosogatószerrel és meleg vízzel tisztítsa a készüléket. Hagyjon minden felületet megszáradni.

Ne használjon súrolószivacsot és semmilyen dörzshatású anyagot.



VIGYÁZAT!

Ne használjon alkoholt, oldószereket vagy vegyszereket.



VIGYÁZAT!

Ne tisztítsa a fémfelületeket klórtartalmú tisztítószerrel.

17.4 Vízkőmentesítés



Ha nagy vagy közepes a vízkeménység a körzetében, akkor célszerű vízkőtelenítőt használni a mosógépekben.

Rendszeresen ellenőrizze a dobót, hogy nem rakódott-e le rajta a vízkő.

A szokásos mosószerrek vízlágyítót tartalmaznak, azonban javasoljuk, hogy időnként futtasson le egy programot üres dobbal és vízkőoldó termékkel.



Mindig tartsa be a termék csomagolásán található útmutatásokat.

17.5 Karbantartási mosás

Az alacsony hőmérsékletű programok ismételt, hosszú időn keresztül történő használata a mosószer lerakódását, szőszmaradványokat és a baktériumok elszaporodását eredményezheti a dobben és az üstben. Ez kellemetlen szagot és penészt eredményezhet.

A lerakódások eltávolításához és a készülék belsejének fertőtlenítéséhez rendszeresen (legalább havonta egyszer) futtasson le egy karbantartó mosást:

1. Szedje ki az összes ruhaneműt a dobból.
2. Egy kevés mosóporral, maximális hőmérsékleten futtasson le egy pamut mosására szolgáló programot

vagy a Dobtisztítás programot, ha rendelkezésre áll.

17.6 Az ajtó tömítése

A készüléket **öntisztító leeresztő rendszerrel** tervezték, mely lehetővé teszi a ruhákról leváló könnyű szőszök vízzel történő leeresztését.

Rendszeresen vizsgálja meg a tömítést. Az érmék, gombok és egyéb kis tárgyak a ciklus végén visszanyerhetők.

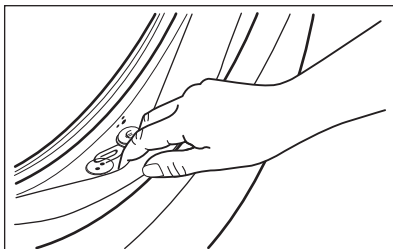

Szükség esetén tisztítsa meg ammóniatartalmú tisztítókrémrel, mely nem karcolja meg a tömítést.



Mindig tartsa be a termék csomagolásán található útmutatásokat.

17.7 A dob tisztítása

Rendszeresen ellenőrizze a dobót, hogy megakadályozza a nemkívánt lerakódások képződését. Rozsdásodások alakulhatnak ki a dobben a mosnivalóval bekerülő korrozív hatású tárgyak vagy a vasat tartalmazó csapvíz miatt.

Rozsdamentes acélhoz készült termékkel tisztítsa meg a dobót.



Mindig tartsa be a termék csomagolásán található útmutatásokat.

Ne tisztítsa a mosódobot savas vízkőmentesítő szerrel, klórtartalmú súrolószerrel vagy acélgyapattal.

Alapos tisztítás:

1. Rozsdamentes acélhoz készült termékkel tisztítsa meg a dobót.

- i** Mindig tartsa be a termék csomagolásán található útmutatásokat.
2. Üres dobbal, egy kevés mosóporral, magas hőmérsékleten futtasson le egy pamut mosására szolgáló rövid programot vagy a Dobtisztítás programot, ha rendelkezésre áll.

17.8 A mosószer-adagoló tisztítása

A megszáradt mosószermaradványok vagy összecsomósodott öblítőszer és/ vagy penész mosószer-adagolóban való megjelenésének megakadályozására alkalmanként végezze el az alábbi tisztítási eljárást:

1. Nyissa ki a fiókot. A képen ábrázolt módon nyomja le a rögzítőelemet, majd húzza ki a fiókot.

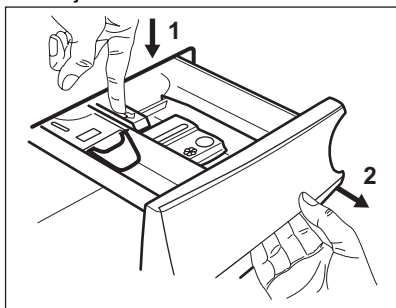

2. A tisztítás elősegítése érdekében távolítsa el az adalékoknak fenntartott rekesz felső részét, majd öblítse ki meleg folyóvízzel, hogy a felhalmozódott mosószer minden nyomát eltüntesse. Tisztítás után helyezze vissza a felső részt a helyére.

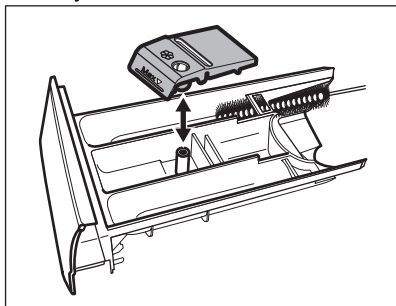

3. Ügyeljen arra, hogy az összes mosószermaradvány el legyen távolítva a nyílás felső és alsó részéből. Kisméretű kefével tisztítsa meg a nyílást.

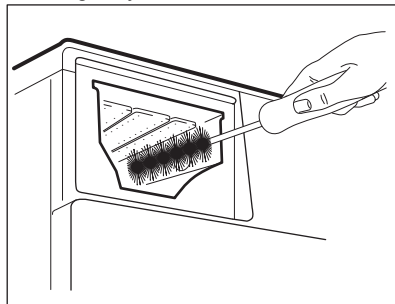

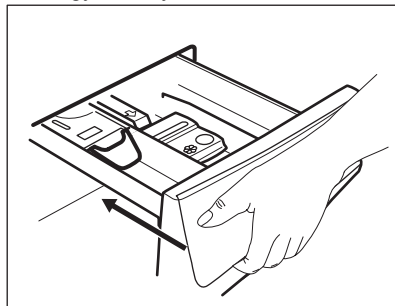

4. Illesse a mosószer-adagoló fiókot a vezetősínekbe, és tolja be. Futtasson le egy öblítési programot anélkül, hogy szennyest tenne a dobba.



17.9 A levegőszűrők tisztítása

A levegőszűrők összegyűjtik a szőszöket. Normális jelenség, hogy a mosó-szárítógépben történő szárítás közben szőszök keletkeznek.

- Minden szárítási ciklus végén a  visszajelző világít a kijelzőn, ami az elsődleges **légszűrő** megtisztítását javasolja (lásd az 1-5. ábrákat). Hangjelzések hallhatóak.
- Időnként a  visszajelző villogással emlékezteti arra, hogy mindkét légszűrőt meg kell tisztítani: az **elsődleges légszűrőt** és a **másodlagos légszűrőt** (a másodlagos légszűrővel kapcsolatban lásd a 6-8. ábrákat). Hangjelzések hallhatóak.

A legjobb szárítási teljesítmény fenntartásához rendszeresen tisztítsa meg a légszűrőket. Az eltömődött szűrők miatt a szárítási ciklusok hossza, ezzel együtt a készülék energiafogyasztása megnövekszik.



FIGYELMEZTETÉS!

Ne tisztítsa a szűrőket vízzel, így elkerülheti a műanyag szálak kijutását a természetes vizekbe. A szöszöket ürítse egy szemetesbe.

1. Nyomja meg az akasztót az elsődleges légszűrő kinyitásához.

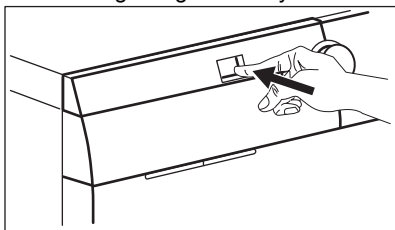

2. Húzza ki az elsődleges légszűrőt.

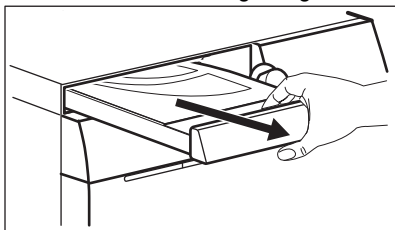

3. Felfele húzással nyissa ki az elsődleges légszűrő fedelét.

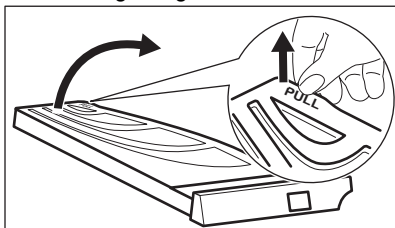

4. Kézzel tisztítsa meg az elsődleges légszűrőt, és szükség esetén használjon porszívót. A szöszöket ürítse egy szemetesbe.

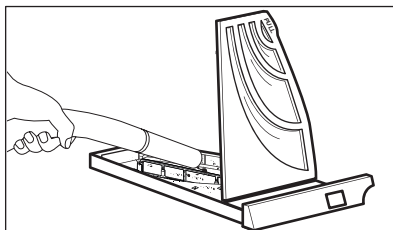
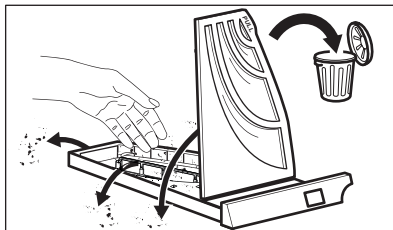

5. Csupkja be az elsődleges légszűrő fedelét.

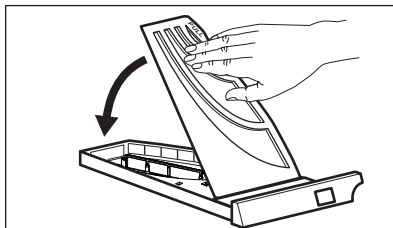

6. Húzza ki a másodlagos szűrőt.

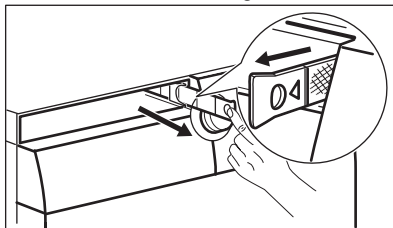

7. Kézzel tisztítsa meg a másodlagos légszűrőt, és szükség esetén használjon porszívót. A szöszöket ürítse egy szemetesbe.

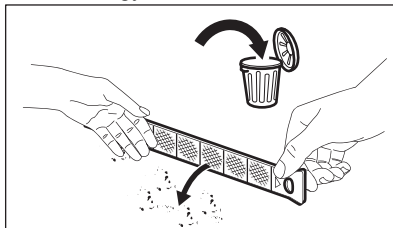

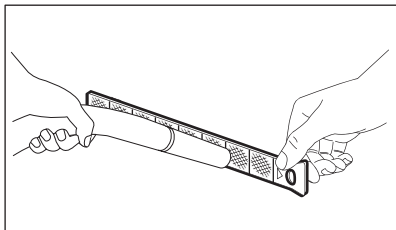

8. Helyezze vissza a másodlagos légszűrőt.

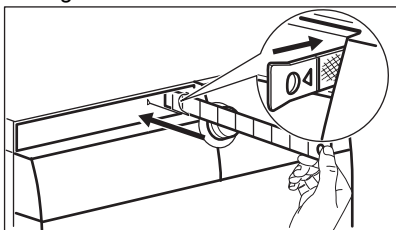

9. Helyezze vissza az elsődleges légszűrőt, és szorosan csukja be.

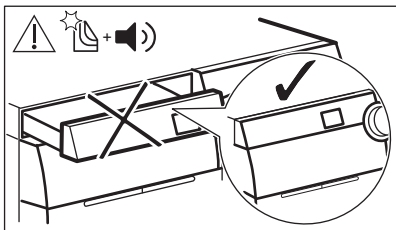
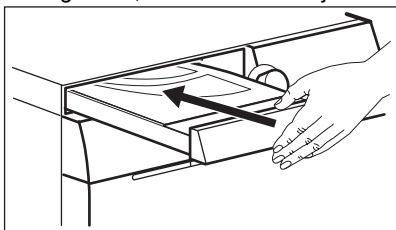

FIGYELMEZTETÉS!
Az elsődleges légszűrő rekeszének eltömődéstől mentesnek kell lennie.



Amennyiben csak mosásra használja a mosószárítógépet, normális jelenség, hogy némi páralecsapódás észlelhető az elsődleges légszűrőben.

17.10 A leeresztő szivattyú tisztítása



FIGYELMEZTETÉS!

Húzza ki a hálózati csatlakozódugót a konnektorból.



Rendszeresen ellenőrizze a leeresztőszivattyú szűrőjét, hogy az tiszta-e.

A következő esetekben tisztítsa meg a leeresztőszivattyút:

- A készülék nem engedi ki a vizet.
- A dob nem forog.
- Szokatlan zaj hallható a készülékből, mivel a leeresztőszivattyú működését valami akadályozza.
- A kijelzőn **E20** riasztási kód látható.



FIGYELMEZTETÉS!

- Ne vegye ki a szűrőt, amíg működik a készülék.
- Ne tisztítsa a szivattyút, ha forró a készülékben lévő víz. Várja meg, amíg a víz kihűl.



FIGYELMEZTETÉS!

A szősz eltávolításához lefuttatott minden egyes **CLE** speciális tisztítóprogram után tisztítsa meg a leeresztő szűrőt.

A szivattyú tisztításához a következők szerint járjon el:

1. Nyissa ki a szivattyú fedelét.

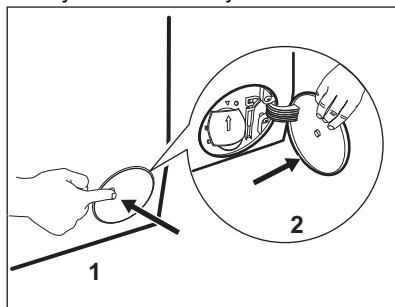

2. A kifolyó víz felfogására tegyen egy megfelelő edényt a leeresztőszivattyú szerelőnyílása alá.

3. Nyissa ki lefelé a szűrőkamra fedelét. Tartson kéznél egy rongyot, amivel felitathatja a vizet, amely a szűrő eltávolításakor távozhat a készülékből.

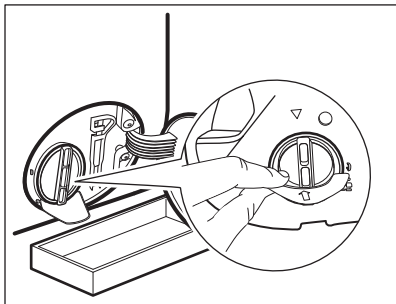

4. Forgassa el balra 180 fokkal a szűrőt, de még ne vegye ki. Hagyja, hogy kifolyjon a víz.

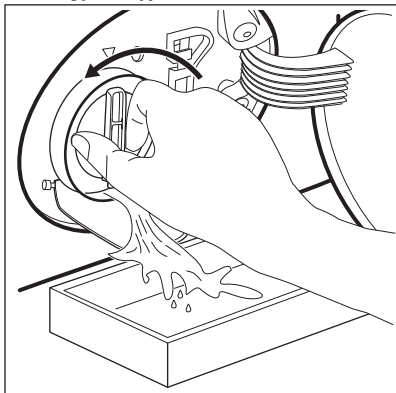

5. Amikor a tál megtelt vízzel, csavarja vissza szűrőt, és ürítse ki a tálát.
6. A 4. és 5. lépéseket addig ismétlje, amíg nem folyik több víz ki a készülékből.
7. Fordítsa el balra a szűrőt az eltávolításhoz.

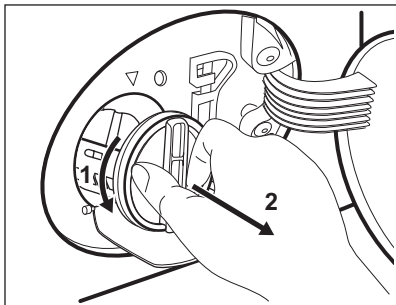

8. Szükség esetén távolítsa el a szöszöket és egyéb tárgyakat a szűrő nyílásából.
9. Ellenőrizze, hogy el lehet-e fordítani a szivattyú lapátkerekét. Ha nem forgatható, forduljon a márkaszervizhez.

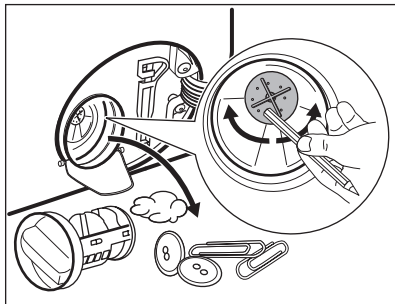

10. Tisztítsa ki a szűrőt a vízcsap alatt.

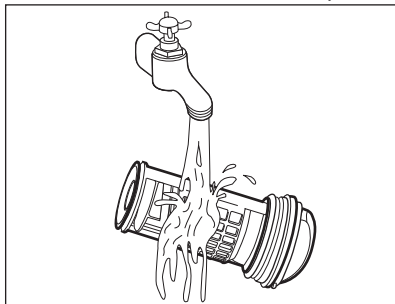

11. Szerelje vissza a szűrőt a speciális vezetőelemekbe az óramutató járásával megegyező irányba történő elforgatással. Ellenőrizze, hogy megfelelően meghúzta-e a szűrőt, hogy megelőzze a szivárgást.

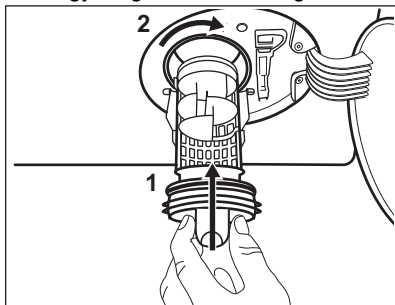

12. Zárja be a szivattyú fedelét.

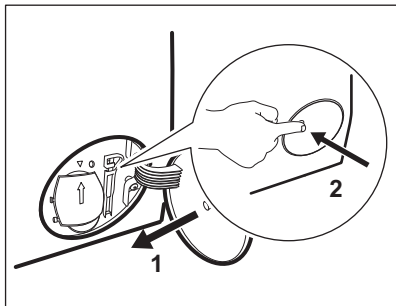

Amikor vészleeresztési eljárással engedi le a vizet, akkor ismét be kell kapcsolnia a leeresztőrendszert:

- a. Öntsön 2 liter vizet a mosószer-adagoló főmosási rekeszébe.
- b. A víz leeresztéséhez indítsa el a programot.

17.11 A befolyócső-szűrő és a szelepszűrő tisztítása

Akkor lehet szükség a szűrők megtisztítására, ha:

- A készülék nem tölt be vizet.
- A készülék hosszú ideig tölti be a vizet.
- A Start/Szünet gomb visszajelzője villog, és ezzel kapcsolatos riasztás látható a kijelzőn. Lásd a „Hibaelhárítás” című részt.

A bemeneti vízsűrők tisztítása:

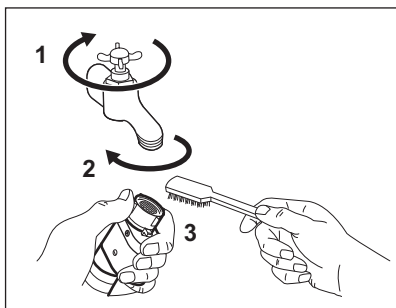

- Zárja el a vízcsapot.
- Csavarja le a befolyócsövet a csapról.
- Tisztítsa meg a befolyócsőben lévő szűrőt egy kemény sörtéjű kefével.

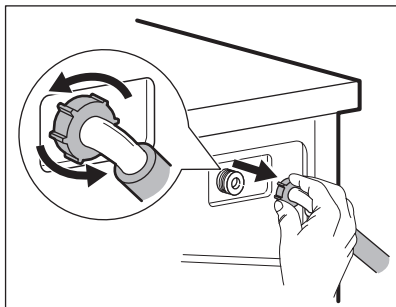

- Vegye le a befolyócsövet a készülék hátoldaláról.

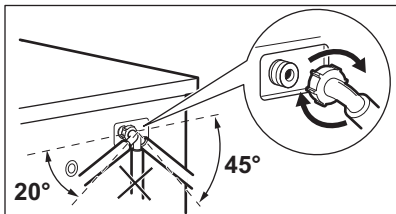
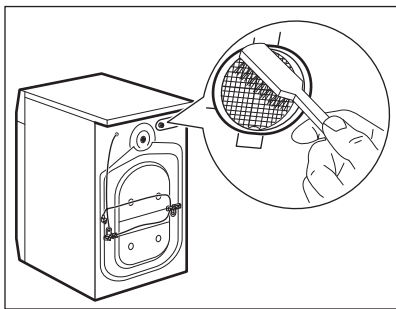

- Tisztítsa meg a szelepből lévő szűrőt egy kemény sörtéjű kefével.

- Szerelje vissza a befolyócsövet. A vízszivárgás elkerülése érdekében ellenőrizze, hogy a vízcsatlakozások szorosan meg vannak-e húzva.
- Nyissa ki a vízcsapot.

17.12 Vészleeresztés

Amennyiben a készülék nem ereszi le a vizet, végezze el „A leeresztő szivattyú tisztítása” c. részben leírt eljárást. Szükség esetén tisztítsa meg a szivattyút.

Amikor vészleeresztési eljárással engedje le a vizet, akkor ismét be kell kapcsolnia a leeresztőrendszert:

1. Öntsön 2 liter vizet a mosószerek adagoló főmosási rekeszébe.
2. A víz leeresztéséhez indítsa el a programot.

17.13 Fagyveszély

Ha olyan helyen van a készülék elhelyezve, ahol 0 °C környékén vagy alatta lehet a hőmérséklet, akkor engedje ki a megmaradt vizet a befolyócsőből és a leeresztő szivattyúból.

1. Húzza ki a hálózati csatlakozódugót a konnektorból.

2. Zárja el a vízcsapot.
3. Tegye a befolyócső két végét egy tartályba, és hagyja a csőből kifolyni a vizet.
4. Ürítse ki a leeresztő szivattyút. Tekintse át a vészleeresztési eljárást.
5. Amikor üres a vízszivattyú, akkor szerelje ismét vissza a befolyócsövet.



FIGYELMEZTETÉS!

Mielőtt ismét használni kezdi a készüléket, győződjön meg arról, hogy a hőmérséklet 5 °C-nál magasabb, és a víz a csapon átáramlik. A gyártó nem vállal felelősséget az alacsony hőmérsékletek miatt keletkező károkért.

18. HIBAELHÁRÍTÁS



FIGYELMEZTETÉS!

Lásd a „Biztonság” című fejezetet.

18.1 Riasztási kódok és a lehetséges hibák

A készülék nem indul el vagy megáll működés közben. Először próbálja meg kiküszöbölni a hibát (lásd a táblázatokat).



FIGYELMEZTETÉS!

Bármilyen ellenőrzés előtt kapcsolja ki a készüléket.

Bizonyos hibák esetén a kijelzőn hibakód jelenik meg, és a Start/Szünet  gomb folyamatosan villoghat:



Ha a készülékbe túl sok ruhát helyezett, vegyen ki néhány ruhadarabot a dobból és/vagy tartsa csukva az ajtót, és közben tartsa megérintve a Start/Szünet gombot, amíg a  visszajelző villogása meg nem szűnik (lásd az alábbi ábrát).

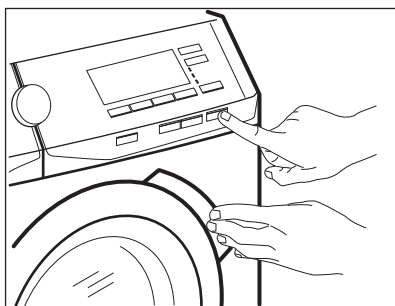

Probléma	Lehetséges megoldás
E 10 A készülék nem tölti be megfelelően a vizet.	<ul style="list-style-type: none"> • Győződjön meg róla, hogy a vízvételi csap nyitva van. • Győződjön meg róla, hogy a vízvételi forrásban lévő víznyomás nem túl alacsony-e. Az erre vonatkozó információkat a helyi vízügyi hatóságoktól szerezheti be. • Győződjön meg róla, hogy a vízvételi csap nincs eldugulva.
E20 A készülék nem eresztí le a vizet.	<ul style="list-style-type: none"> • Győződjön meg róla, hogy a szifon nincs eltömődve. • Ellenőrizze, hogy a vízleeresztő cső nincs-e megcsavarodva vagy megtörve. • Győződjön meg róla, hogy a lefolyószűrő nincs eldugulva. Szükség esetén tisztítsa a szűrőt. Nézze meg az „Ápolás és tisztítás” című részt. • Ellenőrizze, hogy a vízleeresztő cső csatlakozása megfelelő. • Állítsa be a szivattyúzás programot, ha olyan opciót választ, amelynek a végén a víz a dobben marad.

E40 A készülék ajtaja nyitva van, vagy nincs megfelelően becsukva.	<ul style="list-style-type: none"> • Ellenőrizze, hogy az ajtó megfelelően be van-e zárva.
E91 Belső hiba. Nincs kommunikáció a készülék elektronikus részegységei között.	<ul style="list-style-type: none"> • A program nem fejeződött be megfelelően, vagy a készülék túl korán leállt. Kapcsolja ki, majd kapcsolja be újra a készüléket. • Ha a riasztási kód ismét megjelenik, forduljon a márkaszervizhez.
E40 A hálózati feszültség ingadozik.	<ul style="list-style-type: none"> • Várja meg, hogy a feszültség ingadozás megszűnjön.
 : ellenőrizze a levegőszűrőt.	<ul style="list-style-type: none"> • Ügyeljen arra, hogy a légszűrő tisztítása megtörténjen. • Ellenőrizze, hogy megfelelő-e a légszűrő behelyezése.

Ha a kijelző a fentiekől eltérő hibakódot mutat, kapcsolja ki, majd be a készüléket. Ha a probléma továbbra is fennáll, forduljon a márkaszervizhez.

A mosógép egyéb hibája esetén a lehetséges megoldáshoz nézze át az alábbi táblázatot.

Probléma	Lehetséges megoldás
A program nem indul el.	<ul style="list-style-type: none"> • Győződjön meg róla, hogy a hálózati csatlakozó csatlakoztatva van a hálózati aljzathoz. • Ellenőrizze, hogy az ajtó megfelelően be van-e zárva. • Győződjön meg róla, hogy nincs kioldott biztosíték a biztosítékdozban. • Ellenőrizze, hogy megérintette-e a Start/Szünet  gombot. • Ha időkésleltetés van beállítva, törölje azt, vagy várja meg a visszaszámlálás befejeződését. • Kapcsolja ki a Gyerekzár funkciót, ha az be van kapcsolva. • Ellenőrizze a kiválasztott programnál a választógomb helyzetét.
A készülék megtelik vízzel, majd azonnal leereszti azt.	<ul style="list-style-type: none"> • Ellenőrizze, hogy a vízleeresztő tömlő a megfelelő pozícióban van-e. Lehetséges, hogy kifolyócső túl alacsonyan helyezkedik el. Olvassa el az „Üzembe helyezési utasítás” című részt.
A centrifugálási szakasz nem működik, vagy a mosási ciklus szokatlanul sokáig tart.	<ul style="list-style-type: none"> • Győződjön meg róla, hogy a lefolyószűrő nincs eldugulva. Szükség esetén tisztítsa a szűrőt. Nézze meg az „Ápolás és tisztítás” című részt. • Rendezze el kézzel a dob tartalmát, majd indítsa újra a centrifugálási szakaszt. Elképzelhető, hogy a fennakadást egyensúlyproblémák okozzák.

Probléma	Lehetséges megoldás
Víz van a padlón.	<ul style="list-style-type: none"> • Győződjön meg róla, hogy a vízcsövek szorosan csatlakoznak és nincs vízszivárgás. • Ügyeljen arra, hogy a vízbevezető tömlő és a lefolyócső ne legyen sérült. • Ügyeljen arra, hogy a megfelelő mosószert és abból is a megfelelő mennyiséget használja.
Nem lehet kinyitni a készülék ajtaját.	<ul style="list-style-type: none"> • Ellenőrizze, hogy nem választott-e olyan mosási programot, melynél a ciklus végén a víz a dobban marad. • Győződjön meg róla, hogy a mosási program befejeződött. • Ellenőrizze, hogy a készülék kap-e tápfeszültséget. • Ezt a jelenséget a készülék hibája okozhatja. Forduljon a márkaszervizhez. Ha ki kell nyitnia az ajtót, alaposan olvassa el az „Ajtó nyitása vészhelyzetben” című szakaszt.
A készülékből szokatlan zajok hallatszanak, valamint rázkódik.	<ul style="list-style-type: none"> • Győződjön meg róla, hogy a készülék vízszintesen áll. Olvassa el az „Üzembe helyezési utasítás” című részt. • Győződjön meg róla, hogy a csomagolást és/vagy a szállítócsavarokat eltávolították. Olvassa el az „Üzembe helyezési utasítás” című részt. • Adjon még több ruhaneműt a dob tartalmához. Elképzelhető, hogy a töltet túl kicsi.
A program végrehajtása során a program időtartama nő vagy csökken.	<ul style="list-style-type: none"> • A SensiCare System képes a program időtartamának beállítására a ruhanemű típusának és mennyiségének megfelelően. További részletekért olvassa el „A SensiCare System töltetérzékelés” c. szakaszt a „Napi használat” című fejezetben.
A mosási eredmény nem kielégítő.	<ul style="list-style-type: none"> • Növelje a mosószert mennyiségét, vagy használjon más típusú mosószert. • Használjon speciális termékeket a makacs foltok eltávolításához, mielőtt a gépbe tenné a ruhákat. • Győződjön meg arról, hogy a megfelelő hőmérsékletet választja. • Csökkentse a dob töltetét.
Túl sok hab képződik a dobban mosás közben.	<ul style="list-style-type: none"> • Csökkentse a mosószert mennyiségét, illetve a tabletták vagy egyadagos mosószerek számát.
A mosási ciklus után mosószermaradványok találhatóak a adagolófiókban.	<ul style="list-style-type: none"> • Ellenőrizze, hogy a tereőlap megfelelő helyzetű-e (FEL-FELÉ álljon mosópornál, LEFELE álljon folyékony mosószernél). • Ellenőrizze, hogy a mosószert-adagolót a jelen használati utasításban leírtaknak megfelelően használta-e.
A Gőzölő program után a ruhák kissé nedvesek.	Ellenőrizze, hogy megfelelően ki van-e szintezve a készülék. A készülék lábának állításával tudja megemelni vagy süllyeszteni a készüléket.

Probléma	Lehetséges megoldás
A készülék nem szárít vagy nem szárít ki-elegítően.	<ul style="list-style-type: none"> • Fordítsa a vízcsapot nyitott állásba. • Győződjön meg róla, hogy a levegőszűrők nincsenek eldugulva. Ellenőrizze az elsődleges és másodlagos levegőszűrőket. • Győződjön meg róla, hogy a lefolyószűrő nincs eldugulva. • Csökkentse a töltet mennyiségét. • Győződjön meg róla, hogy a helyes ciklust állította be; szükség esetén adjon meg ismét egy rövidebb szárítási időt.
A szárítási ciklus túl hosszú.	<ul style="list-style-type: none"> • Győződjön meg róla, hogy a légszűrők megfelelően tiszták. • Győződjön meg róla, hogy a ruhatöltet nem lépi túl a kiválasztott programhoz megengedett töltetet. • Győződjön meg róla, hogy a helyiség hőmérséklete a megfelelő tartományba esik-e.
A ruhák teli vannak különböző színű szöszökkel.	<p>A korábbi ciklusban mosott ruhák eltérő színű szöszöket eredményeztek:</p> <ul style="list-style-type: none"> • A szárítási szakasz segít a szöszök mennyiségének csökkentésében. • Tisztítsa meg a ruhákat egy szöszeltávolítóval. <p>Ha különösen nagy mennyiségű szösz található a dobban, futtasson le egy speciális programot annak tisztítására (további részletekért lapozza fel a „Szöszös anyagok” bekezdést).</p>

Ellenőrzés után kapcsolja be a készüléket. A program a megszakítás pillanatától indul tovább.

Ha a probléma ismét jelentkezik, akkor forduljon a márkaszervizhez.

A márkaszerviz számára szükséges adatok az adattáblán találhatóak.

18.2 Ajtó nyitása vészhelyzetben

Áramszünet vagy a készülék meghibásodása esetén a készülék ajtaja zárva marad. Az áramkimaradás megszűnése után a mosóprogram folytatódik. Ha meghibásodás esetén az ajtó zárva marad, kinyitása a vészhelyzeti nyitás funkcióval végezhető el.

Az ajtó kinyitása előtt:



VIGYÁZAT!

Égésveszély! Ellenőrizze, hogy a víz hőmérséklete nem túl magas-e és a mosás alatt álló ruha nem forró-e. Szükség esetén várja meg, hogy lehűljenek.



VIGYÁZAT!

Sérülésveszély! Ellenőrizze, hogy a dob nem forog-e. Szükség esetén várja meg, hogy a dob megálljon.

- i** Ellenőrizze, hogy a víz szintje a dobban nem túl magas-e. Szükség esetén végezzen vészleeresztést (lásd a „Vészleeresztés” szakaszt az „Ápolás és tisztítás” című fejezetben).

Az ajtó kinyitásához a következők szerint járjon el:

1. Nyomja meg a Be/Ki **i** gombot a készülék kikapcsolásához.
2. Húzza ki a dugaszt a hálózati aljzathoz.
3. Nyissa ki a szűrőfedelelet.
4. Húzza le egyszer a vésznyitó elemet. Húzza le még egyszer, majd tartsa

lehúzva a vésznyitó elemet, és közben nyissa ki a készülék ajtaját.

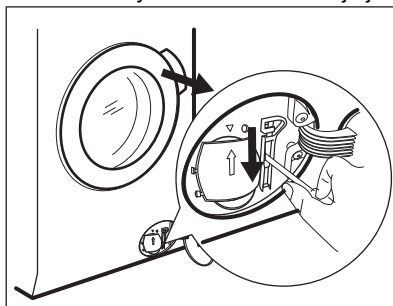

5. Vegye ki a ruhákat, majd zárja be a készülék ajtaját.
6. Zárja be a szűrőfedelelet.

19. FOGYASZTÁSI ÉRTÉKEK

19.1 Bevezetés

- i** Az energiahatékonysági címkére vonatkozó részletes tájékoztatásért keresse fel a www.theenergylabel.eu weboldalt.

- i** A készülékhez mellékelt energiahatékonysági címkén található QR-kód a készülék EU EPREL adatbázisban szereplő teljesítményével kapcsolatos adatokra mutató hivatkozást tartalmaz. A későbbi tájékozódás érdekében tartsa meg az energiahatékonysági címkét a használati útmutatóval és a készülékhez mellékelt minden egyéb dokumentummal együtt. Ugyanezek az adatok az EPREL adatbázisban is megtalálhatók a <https://eprel.ec.europa.eu> hivatkozás, továbbá a készülék adattábláján levő modellnév és termékszám segítségével. Az adattábla elhelyezkedésével kapcsolatban olvassa el a „Termékleírás” című fejezetet.

19.2 Magyarázat

kg	Ruhátöltet.	ó:pp	Program időtartama.
kWh	Energiafogyasztás.	°C	Hőmérséklet a ruhaneműben.
Liter	Vízfelhasználás.	ford./perc	Centrifugálás fordulatszáma.

%	Maradék nedvesség a ciklus befejezésekor. Minél nagyobb a centrifugálás fordulatszáma, annál erősebb a zaj, és annál kevesebb a maradék nedvesség a mosási ciklus befejezésekor..
---	---

 Az értékeket és a program időtartamát számos tényező befolyásolhatja, mint pl. a szoba hőmérséklete, a víz hőmérséklete és nyomása, a ruhatöltet típusa és mennyisége, valamint a tápfeszültség, továbbá az is, ha módosítja a program alapértelmezett beállítását.

19.3 Az Európai Bizottság 2019/2023 számú rendeletének megfelelően

Csak mosás

Eco 40-60 program	kg	kWh	Liter	ó:pp	%	°C	ford./perc ¹⁾
Teljes töltet	9	0.900	58	3:40	53	37	1351
Fél töltet	4.5	0.625	44	2:35	53	36	1351
Negyed töltet	2.5	0.250	38	2:30	54	26	1351

1) Maximális centrifugálási fordulatszám.

Mosási és szárítási ciklus

Eco 40-60 program és Szekrényszárító fozozat	kg	kWh	Liter	ó:pp	%	°C	ford./perc ¹⁾
Teljes töltet	6	3.515	55	9:20	0	39	1351
Fél töltet	3	1.603	43	5:15	0	35	1351

1) Maximális centrifugálási fordulatszám.

19.4 Normál programok - Csak mosás

 Ezek az értékek csak tájékoztató jellegűek.

Program	kg	kWh	Liter	ó:pp	%	°C	ford./perc ¹⁾
Cottons ²⁾ 95 °C	9	2.70	90	4:05	52	85	1400

Program	kg	kWh	Liter	ó:pp	%	°C	ford./perc ¹⁾
Cottons 60 °C	9	1.60	85	3:50	52	55	1400
Cottons ³⁾ 20 °C	9	0.35	85	3:00	52	20	1400
Synthetics 40 °C	4	0.80	55	2:15	35	40	1200
Delicates ⁴⁾ 30 °C	2	0.40	60	1:05	35	30	1200
Wool 30 °C	1.5	0.30	65	1:05	30	30	1200

1) A centrifugálási fordulatszám referencia visszajelzője.

2) Erősen szennyezett szövetek mosásához alkalmas.

3) Enyhén szennyezett pamut, műszálás és kevertszálás anyagok mosásához alkalmas.

4) Gyors mosási ciklusként is használható enyhén szennyezett ruhaneműhöz.

19.5 Normál programok - Mosás és szárítás





Ezek az értékek csak tájékoztató jellegűek.

Program	kg	kWh	Liter	ó:pp	%	°C	ford./perc ¹⁾
Synthetics 40 °C	4	2.00	55	5:00	1	40	1200

1) A centrifugálási fordulatszám referencia visszajelzője.

20. KÖRNYEZETVÉDELMI TUDNIVALÓK

A  következő jelzéssel ellátott anyagokat hasznosítsa újra. Újrahasznosításhoz tegye a megfelelő konténerekbe a csomagolást. Járuljon hozzá környezetünk és egészségünk védelméhez, és hasznosítsa újra az elektromos és elektronikus hulladékot. A

 tiltó szimbólummal ellátott készüléket ne dobja a háztartási hulladék közé. Juttassa el a készüléket a helyi újrahasznosító telepre, vagy lépjen kapcsolatba a hulladékkezelésért felelős hivatallal.

www.electrolux.com/shop



157051550-A-472021

