

▶ BSE988330M
BSK988330M

HU **Használati útmutató**
Gőzölős sütő

USER MANUAL



AEG

A TÖKÉLETES VÉGEREDMÉNY ÉRDEKÉBEN

Köszönjük, hogy ezt az AEG készüléket választotta. Termékünk gyártásakor egy olyan berendezést kívántunk megalkotni az Ön számára, amely kifogástalan teljesítményt nyújt hosszú éveken keresztül, köszönhetően az alkalmazott innovatív technológiáknak, amelyek az életét jelentősen megkönnyítik – és amelyeket más készülékeken nem talál meg. Kérjük, szánjon néhány percet az útmutató végigolvasására, hogy a maximumot hozhassa ki készülékéből.

Látogasson el weboldalunkra az alábbiakért:



Használattal kapcsolatos tanácsok, prospektusok, hibaelhárítási, szerviz- és javítási információk kérése:

www.aeg.com/support



Regisztrálja termékét a még kiválóbb szolgáltatásokért:

www.registreaeg.com



Tartozékok, segédanyagok és eredeti alkatrészek vásárlása a készülékhez:

www.aeg.com/shop

ÜGYFÉLSZOLGÁLAT ÉS SZERVIZ

Mindig eredeti cserealkatrészeket használjon.

Amikor felveszi a kapcsolatot a hivatalos szervizközponttal, gondoskodjon arról, hogy a következő adatok kéznél legyenek: Típus, PNC (termékszám), sorozatszám.

Az információk az adattáblán találhatóak.

 Figyelem / Vigyázat – Biztonsági információk

 Általános információk és tanácsok

 Környezetvédelmi információk

A változtatások jogát fenntartjuk.

TARTALOM

1. BIZTONSÁGI INFORMÁCIÓK.....	5
1.1 Gyermekek és fogyatékkal élő személyek biztonsága.....	5
1.2 Általános biztonság.....	6
2. BIZTONSÁGI UTASÍTÁSOK.....	7
2.1 Üzembe helyezés.....	7
2.2 Elektromos csatlakozás.....	8
2.3 Használat.....	8
2.4 Ápolás és tisztítás.....	9
2.5 Gőzsütés.....	9
2.6 Belső világítás.....	10
2.7 Szolgáltatások.....	10
2.8 Ártalmatlanítás.....	10
3. TERMÉKLEÍRÁS.....	11
3.1 Általános áttekintés.....	11
3.2 Tartozékok.....	11
4. A SÜTŐ BE- ÉS KIKAPCSOLÁSA.....	13
4.1 Kezelőpanel.....	13
4.2 Kijelző.....	13
5. AZ ELSŐ HASZNÁLAT ELŐTT.....	16
5.1 Kezdeti tisztítás.....	16
5.2 Első csatlakoztatás.....	16
5.3 Vezeték nélküli kapcsolat.....	16
5.4 Szoftver licenck.....	17
5.5 Kezdeti előmelegítés.....	17
5.6 Hogyan állítsa be: Vízkeménység.....	17
6. NAPI HASZNÁLAT.....	19
6.1 Sütőfunkciók beállítása.....	19
6.2 Hogyan állítsa be: Steamify - Gőzölés sütőfunkció.....	19
6.3 Hogyan állítsa be: Előre programozott sütés.....	21
6.4 Sütőfunkciók.....	22
6.5 Megjegyzések a Konvekciós levegő (nedves) funkcióhoz.....	24
7. ÓRAFUNKCIÓK.....	25
7.1 Órafunkciók leírása.....	25
7.2 Hogyan állítsa be: Órafunkciók.....	25
8. HOGYAN HASZNÁLJA: TARTOZÉKOK.....	28
8.1 Tartozékok behelyezése.....	28
8.2 Húshőmérő szenzor.....	28
9. TOVÁBBI FUNKCIÓK.....	31
9.1 Hogyan mentheti: Kedvencek.....	31
9.2 Automatikus kikapcsolás.....	31
9.3 Hűtőventilátor.....	31
10. HASZNOS TANÁCSOK ÉS JAVASLATOK.....	32
10.1 Sütési javaslatok.....	32
10.2 Konvekciós levegő (nedves).....	32

10.3 Konvekciós levegő (nedves) - ajánlott tartozékok.....	33
10.4 Ét elkészítési táblázatok a bevizsgáló intézetek számára.....	33
11. ÁPOLÁS ÉS TISZTÍTÁS.....	37
11.1 Tisztítással kapcsolatos megjegyzések.....	37
11.2 Hogyan távolítsa el: Polctartók	37
11.3 Hogyan használja: Gőz tisztítás.....	38
11.4 Tisztítás emlékeztető.....	38
11.5 Használata: Vízkőmentesítés.....	39
11.6 Vízkőtelenítési emlékeztető.....	40
11.7 Használata: Öblítés.....	40
11.8 Szárítási emlékeztető.....	40
11.9 Használata: Szárítás.....	40
11.10 Használata: Tartály ürítése.....	41
11.11 Eltávolítás és visszaszerelés: Ajtó.....	41
11.12 Hogyan cserélje: Lámpa.....	42
12. HIBAE LHÁRÍTÁS.....	44
12.1 Mi a teendő, ha.....	44
12.2 Hogyan kezelje: Hibakódok.....	45
12.3 A szerviz számára szükséges adatok.....	46
13. ENERGIAHATÉKONYSÁG.....	47
13.1 Termékre vonatkozó információk és Termékismertető*.....	47
13.2 Energiatakarékosság.....	47
14. A MENÜ FELÉPÍTÉSE.....	49
14.1 Menü.....	49
14.2 Almenü ehhez: Tisztítás.....	49
14.3 Almenü ehhez: Egyéb funkciók.....	50
14.4 Almenü a következőhöz: Csatlakoztatás.....	50
14.5 Almenü ehhez: Beállítás.....	51
14.6 Almenü a következőhöz: Szervíz.....	51
15. POFONEGYSZERŰ!.....	52
16. HASZNÁLJON PARANCSIKONT!.....	55
17. KÖRNYEZETVÉDELMI TUDNIVALÓK.....	56

1. ⚠ BIZTONSÁGI INFORMÁCIÓK

Az üzembe helyezés és használat előtt gondosan olvassa el a mellékelt útmutatót. A gyártó nem vállal felelősséget a helytelen beszerelés vagy használat miatt keletkezett sérülésekért és károkért. Tartsa biztonságos és elérhető helyen az útmutatót, hogy szükség esetén mindig a rendelkezésére álljon.

1.1 Gyermek és fogyatékkal élő személyek biztonsága

- Ezt a készüléket 8 év feletti gyermekek, csökkent fizikai, érzékelési vagy szellemi képességekkel rendelkező felnőttek, illetve megfelelő tudással vagy gyakorlattal nem rendelkező személyek csak felügyelet mellett, vagy abban az esetben használhatják, ha megfelelő oktatást kaptak a készülék biztonságos használatára, és megértik az esetleges veszélyeket. A 8 évesnél fiatalabb gyermekek, illetve a súlyos, komplex fogyatékkal élő személyek állandó felügyelet nélkül nem tartózkodhatnak a készülék közelében.
- Gondoskodni kell a gyermekek felügyeletéről, hogy ne játsszanak a készülékkel és annak mobil eszközeivel My AEG Kitchen.
- Minden csomagolóanyagot tartson távol a gyermekektől, és megfelelően ártalmatlanítsa.
- FIGYELEM: A gyermekeket és kedvenc háziállatokat tartsa távol a készüléktől működés közben, és működés után, lehűléskor. Használat közben a készülék hozzáférhető részei felforrósodnak.
- Ha rendelkezik gyermekbiztonsági zárral a készülék, akkor azt be kell kapcsolni.
- Gyermekek felügyelet nélkül nem végezhetnek tisztítási vagy karbantartási tevékenységet a készüléken.

1.2 Általános biztonság

- A készülék üzembe helyezését és a hálózati kábel cseréjét csak képesített személy végezheti el.
- A bútorba való beépítés előtt ne használja a készüléket.
- Bármilyen karbantartás megkezdése előtt válassza le a készüléket az elektromos hálózatról.
- Ha a hálózati kábel megsérül, azt a gyártónak vagy a márkaszerviznek vagy más hasonlóan képzett személynek kell kicserélnie, nehogy elektromos veszélyhelyzet álljon elő.
- FIGYELEM: Az izzó cseréje előtt győződjön meg arról, hogy a készülék ki van kapcsolva, hogy megelőzze áramütést.
- FIGYELEM: Használat közben a készülék és hozzáférhető részei nagyon felforrósodhatnak. Legyen óvatos, hogy ne érjen a fűtőelemekhez.
- Amikor a sütőből kiveszi vagy behelyezi a tartozékokat vagy edényeket, mindig használjon konyhai edényfogó kesztyűt.
- Kizárólag a készülékhez ajánlott húshőmérő szenzort (maghőmérséklet-érzékelőt) használja.
- A polctartók eltávolításához először a polctartó elejét, majd a hátulját húzza el az oldalfaltól. A polctartókat a kiszereléssel ellentétes sorrendben helyezze vissza.
- A készülék tisztításához ne használjon nagy nyomású gőzt.
- Ne használjon súrolószert vagy éles fém kaparóeszközt a sütőajtó üvegének tisztítására, mivel ezek megkarcolhatják a felületet, ami az üveg megrepedését eredményezheti.

2. BIZTONSÁGI UTASÍTÁSOK

2.1 Üzembe helyezés

FIGYELMEZTETÉS!

A készüléket csak képezett személy helyezheti üzembe.

- Távolítsa el az összes csomagolóanyagot.
- Ne helyezzen üzembe, és ne is használjon sérült készüléket.
- Tartsa be a készülékhez mellékelt üzembe helyezési útmutatóban foglaltakat.
- A készülék nehéz, ezért legyen körültekintő a mozgításakor. Mindig használjon munkavédelmi kesztyűt és zárt lábbelit.
- Soha ne húzza a készüléket a fogantyújánál fogva.
- A készüléket az üzembe helyezési követelményeknek megfelelő, biztonságos helyre telepítse.
- Tartsa meg a minimális távolságot a többi készüléktől és egységtől.
- A készülék felszerelése előtt ellenőrizze, hogy a sütő ajtaja akadálytalanul nyitható-e.
- A készülék elektromos hűtőrendszerrel van felszerelve. Ezt az elektromos tápegységgel kell működtetni.
- A beépíthető készüléknek meg kell felelnie a DIN 68930 stabilitási követelményeinek.

Konyhaszekrény minimális magassága (konyhaszekrény minimális magassága a munkalap alatt)	578 (600) mm
Konyhaszekrény szélessége	560 mm
Konyhaszekrény mélysége	550 (550) mm
Készülék elülső részének magassága	594 mm
Készülék hátulsó részének magassága	576 mm
Készülék elülső részének szélessége	595 mm
Készülék hátulsó részének szélessége	559 mm
Készülék mélysége	567 mm
Készülék beépített mélysége	546 mm
Mélység nyitott ajtónál	1027 mm
Szellőzőnyílás minimális mérete. A hátsó oldal alján elhelyezett nyílás	560 x 20 mm
Hálózati tápkábel hosszúsága. A kábel a hátsó oldal jobb sarkánál helyezkedik el	1500 mm
Rögzítőcsavarok	4 x 25 mm

2.2 Elektromos csatlakozás



FIGYELMEZTETÉS!

Tűz- és áramütésveszély.

- Minden elektromos csatlakoztatást szakképzett villanyszerelőnek kell elvégeznie.
- A készüléket kötelező földelni.
- Ellenőrizze, hogy az adattáblán szereplő adatok megfelelnek-e a helyi elektromos hálózat paramétereinek.
- Mindig megfelelően felszerelt, áramütés ellen védett aljzatot használjon.
- Ne használjon hálózati elosztókat és hosszabbító kábeleket.
- Ügyeljen a hálózati csatlakozódugó és a hálózati kábel épségére. Amennyiben a készülék hálózati vezetékét ki kell cserélni, a cserét márkaszervizünknel végeztesse el.
- Ügyeljen arra, hogy a hálózati kábelek ne kerüljenek közel, illetve ne érjenek hozzá a készülék ajtajához vagy a készülék alatti rekeszhez, különösen akkor, ha a készülék működik, vagy ajtaja forró.
- A feszültség alatt álló és szigetelt alkatrészek érintésvédelmi részeit úgy kell rögzíteni, hogy szerszám nélkül ne lehessen eltávolítani azokat.
- Csak az üzembe helyezés befejezése után csatlakoztassa a hálózati csatlakozódugót a hálózati csatlakozóaljzatba. Ügyeljen arra, hogy a hálózati dugasz üzembe helyezés után is könnyen elérhető legyen.
- Amennyiben a hálózati konnektor rögzítése laza, ne csatlakoztassa a csatlakozódugót hozzá.
- A készülék csatlakozásának bontására, soha ne a hálózati kábelnél fogva húzza ki a csatlakozódugót. A kábelt mindig a csatlakozódugónál fogva húzza ki.
- Kizárólag megfelelő szigetelőberendezést alkalmazzon: hálózati túlterhelésvédő megszakítót, biztosítékot (a tokból eltávolított csavaros típusú biztosítékot), földzárlatkioldót és védőrelét.
- Az elektromos készüléket szigetelőberendezéssel kell ellátni, amely lehetővé teszi, hogy minden fázison leválassza a készüléket az elektromos hálózatról. A szigetelőberendezésnek legalább 3 mm-es érintkezőtávolsággal kell rendelkeznie.
- Ez a készülék hálózati csatlakozókábelrel és dugasszal kerül szállításra.

2.3 Használat



FIGYELMEZTETÉS!

Sérülés-, égés-, áramütés- és robbanásveszély.

- Ez a készülék kizárólag háztartási (belső) célokra használható.
- Ne változtassa meg a készülék műszaki jellemzőit.
- Ügyeljen arra, hogy a szellőzőnyílásokat ne zárja el semmi.
- Működés közben ne hagyja felügyelet nélkül a készüléket.
- Minden használat után kapcsolja ki a készüléket.
- Körültekintően járjon el, ha működés közben kinyitja a készülék ajtaját. Forró levegő távozhat a készülékből.
- Ne működtesse a készüléket nedves kézzel, vagy amikor az vízzel érintkezik.
- Ne gyakoroljon nyomást a nyitott ajtóra.
- Ne használja a készüléket munka- vagy tárolófelületként.
- Óvatosan nyissa ki a készülék ajtaját. Az alkoholtartalmú alkotóelemek alkoholos levegőelegyet hozhatnak létre.

- Ügyeljen arra, hogy szikra vagy nyílt láng ne legyen a készülék közelében, amikor kinyitja az ajtót.
- Ne tegyen gyúlékony anyagot vagy gyúlékony anyaggal szennyezett tárgyat a készülékbe, annak közelébe, illetve annak tetejére.
- Wifi-jelszavát bizalmasan kezelje, ne ossza meg másokkal.

FIGYELMEZTETÉS!

A készülék károsodásának veszélye áll fenn.

- A zománc károsodásának vagy elszíneződésének megelőzéséhez:
 - ne tegyen edényt vagy egyéb tárgyat közvetlenül a készülék sütőterének aljára.
 - ne tegyen alufóliát közvetlenül a készülék sütőterének aljára.
 - ne engedjen vizet a forró készülékbe.
 - a főzés befejezése után ne tárolja a nedves edényeket vagy az ételt a készülékben.
 - a tartozékok kivételekor vagy berakásakor óvatosan járjon el.
- A zománc vagy rozsdamentes acél elszíneződése nincs hatással a készülék teljesítményére.
- A nagy nedvességtartalmú sütemények esetében mély tepsit használjon a sütéshez. A gyümölcsök leve maradandó foltokat ejtethet.
- A készülék kizárólag ételkészítési célra szolgál. Tilos bármilyen más célra, például helyiség fűtésére használni.
- Sütés közben a sütő ajtaját mindig tartsa csukva.
- Ha a készüléket bútorlap (pl. ajtó) mögött helyezi el, ügyeljen arra, hogy az ajtó soha ne legyen becsukva, amikor a készülék működik. A hő és a nedvesség felhalmozódhat a zárt bútorlap mögött, és ennek következtében károsodhat a készülék, a készülék borítása vagy a padló. Használat után ne csukja be addig a bútorlapot, míg a készülék teljesen le nem hűlt.

2.4 Ápolás és tisztítás

FIGYELMEZTETÉS!

Személyi sérülés, tűz vagy a készülék károsodásának veszélye áll fenn.

- Karbantartás előtt kapcsolja ki a készüléket, és húzza ki a hálózati csatlakozódugót a csatlakozóaljzatból.
- Ellenőrizze, hogy lehűlt-e a készülék. Máskülönben fennáll a veszély, hogy az üveglapok eltörnek.
- A sütőajtó sérült üveglapját haladéktalanul cserélje ki. Forduljon a márkaszervizhez.
- Legyen óvatos, amikor az ajtót leszereli a készülékről. Az ajtó nehéz!
- Rendszeresen tisztítsa meg a készüléket, hogy elkerülje a felület károsodását.
- A készüléket puha, nedves ruhával tisztítsa. Csak semleges tisztítószer használjon. Ne használjon súrolószert, súrolószivacsot, oldószert vagy fém tárgyat.
- Amennyiben sütőtisztító aeroszolt használ, tartsa be a tisztítószer csomagolásán feltüntetett biztonsági utasításokat.

2.5 Gőzsütés

FIGYELMEZTETÉS!

Égési sérülés és a készülék károsodásának veszélye áll fenn.

- A kiszabaduló gőz égési sérülést okozhat:

BIZTONSÁGI UTASÍTÁSOK

- Körültekintően járjon el, ha a funkció működése közben kinyitja a készülék ajtaját. Gőz szabadulhat ki.
- Gőz sütés után óvatosan nyissa ki a készülék ajtaját.

2.6 Belső világítás



FIGYELMEZTETÉS!

Vigyázat! Áramütés-veszély!

- A termékben található izzó(k)ra és a külön kapható pótizzókra vonatkozó tudnivalók: Ezek az izzók arra készültek, hogy megfeleljenek a háztartási készülékekben fennálló szélsőséges fizikai feltételeknek, mint például hőmérséklet, rezgés, magas páratartalom, illetve arra használatosak, hogy jelezzék a készülék működési állapotát. Nem alkalmasak egyéb felhasználásra, valamint helyiségek megvilágítására.
- Kizárólag az eredetivel megegyező műszaki jellemzőkkel rendelkező lámpát használjon.

2.7 Szolgáltatások

- A készülék javítását bízza a márkaszervizre.
- Mindig eredeti cserealkatrészt használjon.

2.8 Ártalmatlanítás



FIGYELMEZTETÉS!

Sérülés- vagy fulladásveszély.

- A készülék ártalmatlanítására vonatkozó tájékoztatásért lépjen kapcsolatba a helyi hatóságokkal.
- Válassza le a készüléket az elektromos hálózatról.
- A készülék közelében vágja át a hálózati kábelt, és tegye a hulladékba.
- Szerelje le az ajtókilincset, hogy megakadályozza gyermekek vagy háziállatok készülékben rekedését.

3. TERMÉKLEÍRÁS

3.1 Általános áttekintés

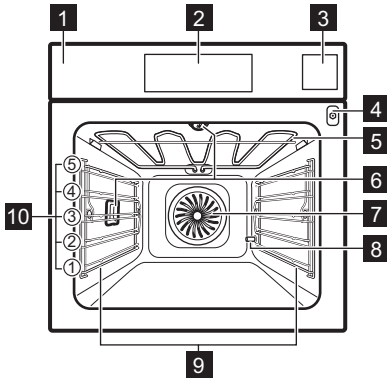

- 1 Kezelőpanel
- 2 Kijelző
- 3 Víztartály
- 4 Hűshőmérő szenzor csatlakozója
- 5 Fűtőbetét
- 6 Lámpa
- 7 Ventilátor
- 8 Kifolyócső vízkőmentesítése
- 9 Polctartó, eltávolítható
- 10 Polcpozíciók

3.2 Tartozékok

Sütőrács

Főzőedényekhez, tortaformákhoz, valamint hússütéshez.

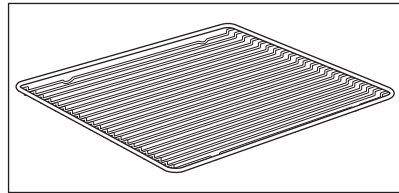

Sütő tálca

Tortákhoz és süteményekhez.

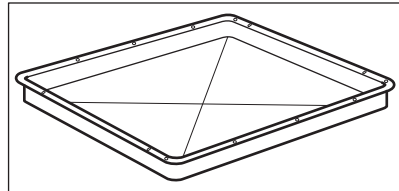

Mély tepsi

Sütemények és húskok sütéséhez, illetve zsírfelfogó edényként.

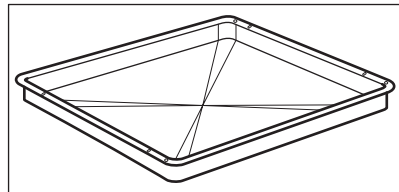

Hűshőmérő szenzor

Az étel belsejében történő hőmérséklet méréséhez.

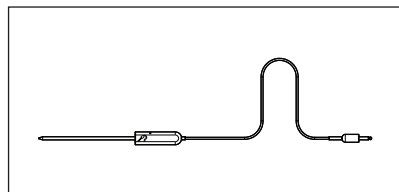

Teleszkópos sínek

A tepsik és huzalpolcok könnyebb behelyezéséhez és eltávolításához.

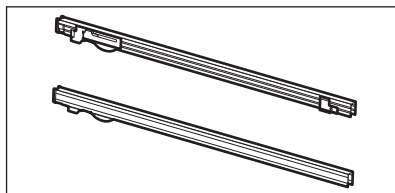

Gőzölő készlet

Egy perforálatlan és egy perforált edény.
A gőzölő készlet elvezeti a lecsapódó vizet az ételről párolás közben. Zöldségek, halak, csirkemell elkészítésénél használandó. A készlet nem alkalmas vízben áztatandó étel elkészítéséhez, pl. rizs, polenta (árpalisztból és kukoricalisztből készült kása), tészta.

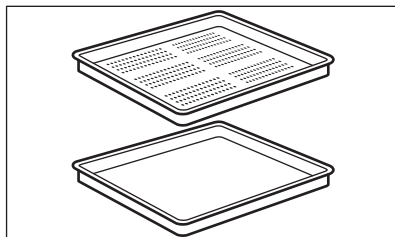

4. A SÜTŐ BE- ÉS KIKAPCSOLÁSA

4.1 Kezelőpanel

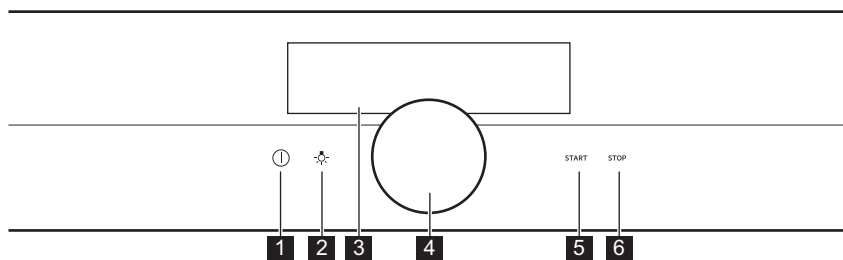

1	BE / KI	Tartsa nyomva a sütő be- és kikapcsolásához.
2	Világításkapcsoló	A sütővilágítás be- és kikapcsolása.
3	Kijelző	A sütő aktuális beállításait mutatja.
4	Forgatógomb	A sütő működtetése.
5	START	A kiválasztott funkció bekapcsolása.
6	STOP	A kiválasztott funkció kikapcsolása.

 Tartsa nyomva	 Nyomja meg a	 Tartsa nyomva és fordítsa el
A fő képernyő bekapcsolása.	Beállítás megerősítése vagy belépés a kiválasztott almenübe.	Beállítások módosítása és a menüben való navigálás.

4.2 Kijelző

<p>Wi-Fi signal icon, 200°C, 12:30</p>	Bekapcsolás után a kijelzőn megjelenik a fő képernyő a sütőfunkcióval és az alapértelmezett hőmérséklettel.
--	---

A SÜTŐ BE- ÉS KIKAPCSOLÁSA

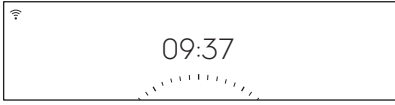
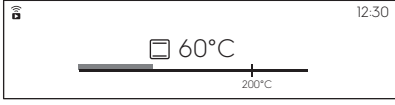
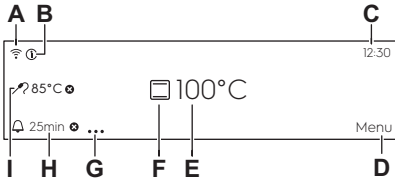



	<p>A kijelző készenléti állapotba lép, ha 2 percen át nem használja a sütőt.</p>
	<p>Főzéskor a kijelző megjeleníti a beállított funkciókat és az egyéb rendelkezésre álló kiegészítő funkciókat.</p>
	<p>A kijelző a maximális számú beállított funkcióval.</p> <p>A. Wi-Fi (csak a kijelölt modellek esetén) B. Információ C. Pontos idő D. Menü E. Hőmérséklet F. Sütőfunkciók G. Program beállítási opciók H. Időzítő I. Húshőmérő szenzor (csak a kijelölt modellek esetén)</p>

Kijelző visszajelzői

Figyelmeztető hangjelzés funkció visszajelzői - amikor a beállított főzési idő véget ér, hangjelzés hallható.

 <p>A funkció be van kapcsolva.</p>	 <p>A funkció be van kapcsolva. A főzés automatikusan leáll.</p>	 <p>A figyelmeztető hangjelzés ki van kapcsolva.</p>
---	--	--

Időzítő visszajelzők

 <p>Egy későbbi időpontban indul az időzítő.</p>	 <p>Az időzítő a sütőajtó becsukása után indul.</p>	 <p>A beállítás törlése.</p>	 <p>Az időzítő akkor kapcsol be, amikor a sütő eléri a beállított hőmérsékletet.</p>	 <p>Amikor a főzés indul, az időzítő bekapcsol.</p>
---	--	---	---	--

Wi-Fi visszajelző - a sütő a Wi-Fi-hálózathoz csatlakoztatható.

A SÜTŐ BE- ÉS KIKAPCSOLÁSA



Wi-Fi csatlakozás be van kapcsolva.



5. AZ ELSŐ HASZNÁLAT ELŐTT



FIGYELMEZTETÉS!

Lásd a „Biztonság” című fejezetet.

5.1 Kezdeti tisztítás

		
1. lépés	2. lépés	3. lépés
Vegyen ki minden tartozékot a sütőtérből és a kivehető polctartót is távolítsa el.	Puha ruhával, langyos vízzel és enyhe mosogatószerrel tisztítsa meg a sütőt és a tartozékokat.	Helyezze a sütőbe a tartozékokat és a kivehető polctartókat.

5.2 Első csatlakoztatás

Az első csatlakoztatás után a kijelzőn üdvözlő üzenet jelenik meg.

A következőket kell beállítania: Nyelv, Kijelző fényerő, Figyelmeztető hangerő, Vízkeménység, Pontos idő, Vezeték nélküli kapcsolat.

5.3 Vezeték nélküli kapcsolat

A sütő csatlakoztatásához az alábbiak szükségesek:

- Vezeték nélküli hálózat internet kapcsolattal.
- A vezeték nélküli hálózathoz csatlakoztatott mobil eszköz.

1. lépés	Töltse le a mobilos alkalmazást My AEG Kitchen, és kövesse az utasításokat a következő lépésekhez.
2. lépés	Kapcsolja be a sütőt.
3. lépés	Válassza ezt: Menü / Beállítások / Csatlakoztatás.
4. lépés	Válassza ezt: Wi-Fi. Nyomja meg a választógombot.
5. lépés	Válassza ki az internetkapcsolattal rendelkező vezeték nélküli hálózatot. A sütő vezeték nélküli modulja 90 másodpercen belül működni kezd.

Használjon parancsikont!



Frekvencia	2,4 GHz WLAN
	2412 - 2484 MHz
Protokoll	IEEE 802.11b DSSS/802.11g/n OFDM
Max. teljesítmény	EIRP < 20 dBm (100 mW)

5.4 Szoftver licenck

A termékben alkalmazott szoftver olyan alkotóelemeket tartalmaz, melyek ingyenes és nyílt forrású szoftvereken alapulnak. Az AEG elismeri és háláját fejezi ki a nyílt szoftvert megalkotó és a robotikai közösségeknek a fejlesztési projektben való hozzájárulásukért.

Ahhoz, hogy hozzáférjen ezen ingyenes és nyílt forrású szoftverkomponensek forráskódjához (melyek licencfeltételei megkövetelik a közzétételt), és hogy megtekinthez ezek teljes körű szerzői jogi adatait és vonatkozó licencfeltételeit, kérjük, látogassa meg a <http://aeg.opensoftwarerepository.com> (GTM3 mappa) weboldalakat.

5.5 Kezdeti előmelegítés



Az első használat előtt hevítse fel az üres sütőt.

1. lépés Vegyen ki a sütőből minden tartozékot és kivehető polctartót.

2. lépés Állítsa be a maximális hőmérséklet ennél a funkciónál: .
Hagyja egy óráig működni a sütőt.

3. lépés Állítsa be a maximális hőmérséklet ennél a funkciónál: .
Hagyja 15 percig működni a sütőt.

 Előfűtés közben szagot és füstöt bocsáthat ki a sütő. Ügyeljen arra, hogy a helyiség szellőztetve legyen.

5.6 Hogyan állítsa be: Vízkeménység

Amikor csatlakoztatja a sütőt az elektromos hálózathoz, be kell állítania a vízkeménységet. Használja a gőzölő készlethez mellékelt indikátorpapírt.



AZ ELSŐ HASZNÁLAT ELŐTT

1. lépés	2. lépés	3. lépés	4. lépés
Tartsa az indikátorpapírt a vízbe kb. 1 másodpercig. Ne tegye az indikátorpapírt folyó víz alá.	A felesleges víz eltávolításához rázza meg az indikátorpapírt.	1 perc elteltével ellenőrizze a vízkeménységet az alábbi táblázat segítségével.	A vízkeménység beállítása: Menü / Beállítások / Beállítás / Vízkeménység.
<p>① Az indikátorpapír színei folyamatosan változnak. A vízkeménység ellenőrzését a tesztet követően egy percn belül végezze el.</p>			
<p>A vízkeménység szintjét a következő menüben módosíthatja: Beállítások / Beállítás / Vízkeménység.</p>			

A táblázat ismerteti a vízkeménységi tartományt (dH) a hozzá tartozó kalciumtartalommal és vízminőségi besorolással. Állítsa be a vízkeménységet a táblázatnak megfelelően.

Vízkeménység		Indikátorpapír	Kalciumtartalom (mmol/l)	Kalciumtartalom (mg/l)	Vízminőség szintje
Szint	dH				
1	0 - 7		0 - 1,3	0 - 50	lágý
2	8 - 14		1,4 - 2,5	51 - 100	mérsékelten kemény
3	15 - 21		2,6 - 3,8	101 - 150	kemény
4	≥ 22		≥ 3,9	≥ 151	nagyon kemény

Amikor a csapvíz keménységének értéke 4, palackozott vízzel tölts fel a víztartályt.

6. NAPI HASZNÁLAT



FIGYELMEZTETÉS!

Lásd a „Biztonság” című fejezetet.

6.1 Sütőfunkciók beállítása

1. lépés	Kapcsolja be a sütőt.
2. lépés	Tartsa megnyomva a választógombot. A kijelzőn megjelennek az alapértelmezett sütőfunkciók.
3. lépés	Válassza ki a sütőfunkció szimbólumát, majd nyomja meg a választógombot az almenübe lépéshez.
4. lépés	Válassza ki a sütőfunkciót, majd nyomja meg a gombot.
5. lépés	Válassza ezt: °C. Nyomja meg a választógombot. A kijelző a hőmérséklet-beállításokat mutatja.
6. lépés	A gomb elfordításával, majd megnyomásával állítsa be a hőmérsékletet.
7. lépés	Nyomja meg: START funkciót. Hűhőmérő szenzor - a hűhőmérő szenzor a főzési folyamat előtt vagy alatt bármikor csatlakoztatható.
STOP - nyomja meg a sütőfunkció kikapcsolásához.	
8. lépés	Kapcsolja ki a sütőt.

Használjon parancsikont!



6.2 Hogyan állítsa be: Steamify - Gőzölés sütőfunkció

1. lépés	Kapcsolja be a sütőt.
2. lépés	Válassza ezt:  . Nyomja meg a választógombot a gőzölés sütőfunkció beállításához.
3. lépés	Válassza ezt: °C. Nyomja meg a választógombot a hőmérséklet beállításához. A kijelző a hőmérséklet-beállításokat mutatja.

NAPI HASZNÁLAT

4. lépés	Állítsa be a hőmérsékletet, majd a megerősítéshez nyomja meg a választógombot. A gőzöléses sütőfunkciók típusa a beállított hőmérséklettől függ.
Gőz gőzöléshez 50 - 100 °C	Ideális zöldségek, gabonafélék, hüvelyesek, tenger gyümölcsei, pástétomok és kanalas desszertek gőzöléséhez.
Gőz sütéshez 105 - 130 °C	Ideális dinsztelt és párolt hús vagy hal, kenyér és szárnyas, valamint sajtorta és zöldség/hús felfújtak készítéséhez.
Gőz gyenge pirításhoz 135 - 150 °C	Ideális hús, zöldség/hús felfújtak, töltött zöldségek, hal és csőben sülték készítéséhez. A gőz és a hő kombinálása révén a hús porhanyóssá, szaftossá és ropogós felületűvé válik. Ha beállítja az időzítőt, a grill automatikusan bekapcsol a sütés utolsó néhány percében, hogy az ételt gyengéden megpirítsa.
Gőz sütéshez (tészta vagy hús) 155 - 230 °C	Ideális pörkölt és sült ételekhez hús, hal, szárnyas, leveles tésztából készült töltött aprósütemény, gyümölcslepény, muffin, csőben sült ételek, zöldségek és péksütemények készítéséhez. Ha beállítja az időzítőt, és az ételt az első polcszintre helyezi, az alsó sütés funkció automatikusan bekapcsol a sütési folyamat utolsó néhány percében, hogy az ételnek ropogós aljat adjon.
5. lépés	Nyomja meg a víztartály fedelét a kinyitáshoz.
6. lépés	Hideg vízzel töltsse fel a víztartályt a maximális szintig (kb. 950 ml), míg hangjelzés nem hallható, vagy míg a kijelző nem jelenít meg üzenetet. Ez a vízmennyiség kb. 50 percre elegendő. Ne töltsse a víztartályt a maximális szinten túl. Ellenkező esetben víz szivároghat ki, és tönkremehet a készüléket burkoló bútor. <div style="border: 1px solid black; padding: 5px;"><p> FIGYELMEZTETÉS! Csak hideg csapvizet használjon. Ne használjon szűrt (demineralizált) vagy desztillált vizet. Ne használjon egyéb folyadékokat. Ne töltsön a víztartályba gyúlékony vagy alkoholtartalmú folyadékokat.</p></div>
7. lépés	Tolja a víztartályt az eredeti helyzetébe.
8. lépés	Nyomja meg: START funkciót. A gőz kb. 2 perc elteltével megjelenik. Amikor a sütő eléri a beállított hőmérsékletet, hangjelzés hallható.

9. lépés	Amikor a víztartály kiürül, hangjelzés hallható. Töltse fel újra a víztartályt. Az elkészítési idő végén hangjelzés hallható.
10. lépés	Kapcsolja ki a sütőt.
11. lépés	A sütés befejezése után ürítse ki a víztartályt. Lásd az „Ápolás és tisztítás” című fejezetet, Tartály ürítése.
12. lépés	A maradék víz lecsapódhat a sütőtérben. Sütés után óvatosan nyissa ki az ajtót. Miután a sütő lehült, puha ruhával törölje szárazra a sütőtérrel.

Használjon parancsikont!



6.3 Hogyan állítsa be: Előre programozott sütés

Az almenüben szereplő összes ételhez van javasolt funkció és hőmérséklet. Beállíthatja az időt és a hőmérsékletet.

Egyes ételek főzéséhez az alábbiak is használhatók:

- Hűshőmérő szenzor

Az étel megfőzöttségének szintje:

- Véres vagy Kevesebb
- Közepes
- Jól átsütve vagy Tovább









1. lépés	Kapcsolja be a sütőt.
2. lépés	Válassza ezt: Menü. Nyomja meg a választógombot.
3. lépés	Válassza ezt: Előre programozott sütés. Nyomja meg a választógombot.
4. lépés	Válasszon ki egy fogást vagy ételfajtát, majd nyomja meg a választógombot a meg erősítéshez.
5. lépés	Nyomja meg: START funkciót.

Használjon parancsikont!











6.4 Sütőfunkciók







HAGYOMÁNYOS

Sütőfunkció	Alkalmazás
 Grill	Vékony szelet élelmiszerek grillezéséhez és pirítós készítéséhez.
 Infrasütés	Nagy sült húsdarabok vagy nem kicsontozott szárnyas sütéséhez egy polcszinten. Csőben sütéshez és pirításhoz.
 Hőlégbefúvás, nagy hőfok	Sütés egyszerre maximum három sütőszinten, illetve aszalás. 20 - 40 °C-kal alacsonyabbra állítsa be a hőmérsékletet, mint Alsó + felső sütés esetén.
 Fagyasztott ételek	Készételek (pl. sült burgonya, steak burgonya vagy tavaszi tekercs) ropogóssá tételéhez.
 Alsó + felső sütés	Egy sütőszinten történő sütéshez, valamint pörköléshez.
 Pizza funkció	Pizza sütéséhez. Intenzív pirításhoz és ropogós aljú ételek készítéséhez.
 Alsó sütés	Ropogós aljú sütemények készítéséhez és étel tartósításához.
 Steamify	A gőz gőzöléshez, pároláshoz, gyengéd barnításhoz, tészta- és hússütéshez használja.

SPECIÁLIS BEÁLLÍTÁSOK

Sütőfunkció	Alkalmazás
 Tartósítás	Tartósított zöldségek, például savanyúság készítéséhez.
 Aszalás	Szeletelt gyümölcs, zöldség és gomba aszalásához.
 Edény Melegítés	A tányérok tároláshoz való előmelegítésére.
 Kiolvasztás	Élelmiszerek felolvasztásához (zöldségek és gyümölcsök). A felolvasztás időtartama a fagyasztott étel méretétől és mennyiségétől függ.
 Csőben sütés	Sütőben készíthető fogásokhoz, mint a lasagna és burgonyafelfújt. Csőben sütéshez és pirításhoz.
 Hőlégbefúvás, Kis Hőfok	Különösen porhanyós, szaftos sülték készítéséhez.
 Melegen tartás	Élelmiszerek melegen tartásához.
 Konvekciós levegő (nedves)	A funkciót arra tervezték, hogy energiát takarítson meg a főzés során. A funkció használatakor a sütőtér hőmérséklete eltérhet a beállított hőmérséklettől. A készülék a maradékhőt használja fel. A fűtési teljesítmény lecsökkenhet. További tudnivalóért olvassa el a „Napi használat” c. fejezetben ezt a részt; Megjegyzések: Konvekciós levegő (nedves) funkciót.

GŐZÖLÉS

Sütőfunkció	Alkalmazás
 <p>Regenerálódás</p>	<p>A gőzzel történő melegítés megátalja az ételek felületének kiszáradását. A hőközlés finoman, egyenletesen történik, és biztosítja, hogy az ételnek olyan íze és aromája legyen, mintha most készült volna el. Ez a funkció az étel közvetlenül tányéron történő melegítésére használható. Egyszerre egyenél több tányér étel melegíthető fel különböző polcmagasságokban.</p>
 <p>Kenyer</p>	<p>A funkcióval kenyér és zsemle készíthető nagyon jó, professzionális minőségben a ropogósság, a szín és a kéreg fényének szempontjából.</p>
 <p>Tészta kelesztés</p>	<p>A kelt tészta kelesztésének felgyorsítására. Megóvja a tészta felületét a kiszáradástól, és megtartja a tészta puhaságát.</p>
 <p>Vital Sütés</p>	<p>Zöldségek, köretek és hal párolása</p>
 <p>Páratartalom, magas</p>	<p>A funkció alkalmas olyan finom ételek elkészítéséhez, mint a pudingok, lepények, Terrine (pástétom) és halak.</p>
 <p>Páratartalom, alacsony</p>	<p>A funkció hús, szárnyasok, tepsiben sülték és felfújtak készítéséhez alkalmas. A gőz és a hő kombinálása révén a hús porhanyóssá, szaftossá és kérges felületűvé válik.</p>

6.5 Megjegyzések a Konvekciós levegő (nedves) funkcióhoz

A funkció megfelel az EU 65/2014 és EU 66/2014 sz. szabványok szerinti energiahatékonysági besorolásnak és ökológiai kialakításra vonatkozó követelményeknek. Vizsgálati módszerek az EN 60350-1 szabványnak megfelelően.

A sütőajtót sütés közben be kell csukni, hogy a funkció ne legyen megszakítva, és hogy a sütő a lehető legnagyobb energiahatékonysággal működjön.





A funkció használatakor a sütővilágítás 30 másodperc elteltével automatikusan kikapcsol.

Főzési útmutatásokért olvassa el a „Hasznos tanácsok és javaslatok” című fejezetet, Konvekciós levegő (nedves). Általános energiatakarékosági javaslatokért olvassa el az „Energiahatékonyság” fejezet Energiatakarékoság c. részét.

7. ÓRAFUNKCIÓK

7.1 Órafunkciók leírása

Órafunkció	Alkalmazás
Főzési idő	A sütés hosszúságának beállításához. Maximum 23 ó 59 perc.
Indítási kritérium	Segítségével beállítható, hogy az időzítő mikor kezdjen el visszaszámítani.
Művelet befejezése	Segítségével beállítható, hogy mi történjen, amikor az időzítő befejezte a visszaszámlálást.
Késleltetett indítás	Sütés elindításának és / vagy befejezésének késleltetése.
Idő kiterjesztés	A sütési idő meghosszabbítása.
Emlékeztető	Visszaszámlálás beállítása. Legfeljebb 23 ó 59 perc. Ez a funkció nincs hatással a sütő működésére.

Indítási kritérium	Megjegyzés
-	Az időzítő indul, amikor bekapcsolják.
	Az időzítő indul az ajtó bezárása után.
	Amikor a főzés indul, az időzítő indul.
	Az időzítő indul, amikor a sütő eléri a beállított hőmérsékletet.
	Az adott időpontban az időzítő indul.

7.2 Hogyan állítsa be: Órafunkciók

Az óra beállítása	
1. lépés	Válassza ezt: Pontos idő. Nyomja meg a választógombot.
2. lépés	A választógomb elforgatásával állítsa be az órát. Nyomja meg a választógombot.

Főzési időtartam beállítása

1. lépés	Válassza ki a sütőfunkciót, majd állítsa be a hőmérsékletet.
2. lépés	Válassza ezt: Időzítő.
3. lépés	A választógomb elforgatásával állítsa be az időt. Nyomja meg a választógombot.
4. lépés	Válassza ezt: Művelet befejezése. Nyomja meg a választógombot. Az időzítő azonnal megkezdí a visszazámlálást.

Használjon parancsikont!

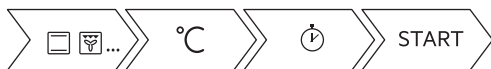

A sütés kezdete / vége kiegészítő funkció kiválasztása

1. lépés	Válassza ki a sütőfunkciót, majd állítsa be a hőmérsékletet.
2. lépés	Válassza ezt: ● ● ● . Nyomja meg a választógombot.
3. lépés	Válassza ezt: Indítási kritérium. Nyomja meg a választógombot.
4. lépés	Válassza ezt: Művelet befejezése. Nyomja meg a választógombot.

Sütés indításának késleltetése és a sütés befejezése

1. lépés	Válassza ezt: ● ● ● . Nyomja meg a választógombot.
2. lépés	Válassza ezt: Indítási kritérium / Legkésőbb. Nyomja meg a választógombot.
3. lépés	A választógomb elforgatásával állítsa be az indítás időpontját. Nyomja meg a választógombot.
4. lépés	A választógomb elforgatásával állítsa be a sütési idő végét. Nyomja meg a választógombot.
5. lépés	Válassza ezt: Művelet befejezése. Nyomja meg a választógombot.

Indítás késleltetése a sütés befejezésének beállítása nélkül

1. lépés	Válassza ezt: ● ● ● . Nyomja meg a választógombot.
2. lépés	Válassza ezt: Indítási kritérium / Legkésőbb.
3. lépés	A választógomb elforgatásával állítsa be az indítás időpontját. A megerősítéshez nyomja meg kétszer a választógombot.

Főzési időtartam kiterjesztése

Ha a főzési időtartamból 10% maradt fenn, és az étel nem tűnik elkészültnek, az időtartam meghosszabbítható. A sütőfunkciót is módosíthatja.

1. lépés	Válassza ezt: Időzítő.
2. lépés	Válassza ki a megfelelő idő ikont a sütési időtartam meghosszabbításához, majd jóváhagyáshoz nyomja meg a választógombot.
3. lépés	Emellett kiválaszthatja a megfelelő sütőfunkciót is, majd módosításhoz nyomja meg a választógombot.

8. HOGYAN HASZNÁLJA: TARTOZÉKOK

8.1 Tartozékok behelyezése

A felül található mélyedés a biztonságot növeli. Ezek a mélyedések megakadályozzák a megbillenést. A polc körüli magas perem megakadályozza a főzőedény lecsúszását a polcról.

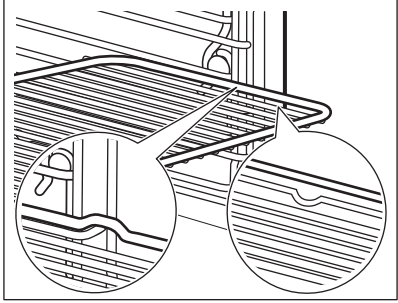
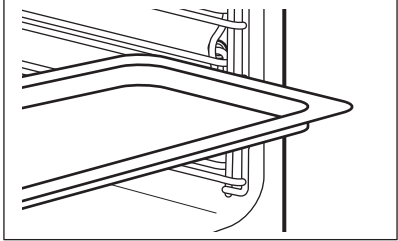
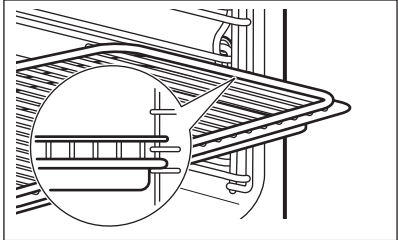
<p>Sütőrács: Csúsztassa be a huzalpolcot a polcvezető sínek közé, .</p>	
<p>Sütő tálca /Mély tepsi: Csúsztassa be a tálcat a polcvezető sínek közé.</p>	
<p>Sütőrács, Sütő tálca /Mély tepsi: Tolja a tálcat a polctartó vezetősínjei és a vezetősínek feletti huzalpolc közé.</p>	

8.2 Húshőmérő szenzor

Húshőmérő szenzor- méri a hőmérsékletet az étel belsejében. Valamennyi sütőfunkció mellett használhatja.



Két hőmérsékletet kell beállítani:	
<p>°C A sütő hőmérsékletét: minimum 120 °C.</p>	<p> A maghőmérsékletet.</p>

A legjobb sütési eredmény eléréséhez:

A hozzávalók legyenek szobahőmérsékletűek.	Ne használja folyékony állagú ételekhez.	Sütés közben az érzékelőnek végig az ételben kell maradnia.
--	--	---

A sütő kiszámítja az ételkészítés hozzávetőleges befejezési idejét. Ez függ az étel mennyiségétől, a beállított sütőfunkciótól és hőmérséklettől.

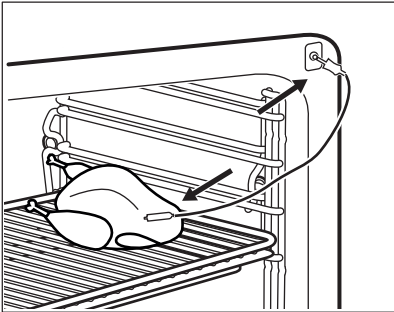
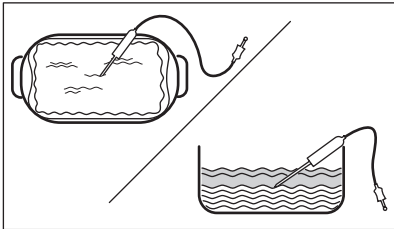
Hogyan használja: Húshőmérő szenzor

1. lépés	Kapcsolja be a sütőt.
2. lépés	Válasszon egy sütőfunkciót és, ha szükséges, a sütő hőmérsékletét.
3. lépés	Helyezze be: Húshőmérő szenzor funkciót.
Hús, szárnyas és hal	Zöldség/hús felfűjtak
<p>Szúrja a Húshőmérő szenzor hegyét a hús vagy a hal közepébe, lehetőleg a legvastagabb részénél. Ügyeljen arra, hogy a Húshőmérő szenzor legalább 3/4 része az étel belsejében legyen.</p>	<p>Nyomja a Húshőmérő szenzor hegyét pontosan a zöldség/hús felfűjt közepébe. A Húshőmérő szenzor maradjon a sütés alatt stabilan, ugyanabban a pozícióban. Ennek eléréséhez használjon egy szilárd hozzávalót. A sütőedény peremével támassza alá a Húshőmérő szenzor szilikon fogantyúját. A Húshőmérő szenzor hegye nem érintkezhet a sütőedény aljával.</p>
	
4. lépés	Illessze a Húshőmérő szenzor dugaszát a sütő elején lévő aljzatba. A kijelzőn a pillanatnyi hőmérséklet jelenik meg ennél: Húshőmérő szenzor funkciót.
5. lépés	 - válassza ki, majd a választógomb megnyomásával állítsa be a szenzor maghőmérsékletét.

HOGYAN HASZNÁLJA: TARTOZÉKOK

6. lépés	<p>Nyomja meg a választógombot a szenzor megfelelő kiegészítő funkciójának beállításához:</p> <ul style="list-style-type: none">• Figyelmeztető hangjelzés - amikor az étel eléri a megfelelő maghőmérsékletet, hangjelzés hallható.• Figyelmeztető jelzés és sütés vége - amikor az étel eléri a megfelelő maghőmérsékletet, hangjelzés hallható, és a sütő leáll.
7. lépés	<p>Fordítsa el a választógombot a kiegészítő funkció kiválasztásához. A megerősítéshez nyomja meg a gombot.</p>
8. lépés	<p>Nyomja meg: START funkciót. Amikor az étel eléri a beállított hőmérsékletet, hangjelzés hallható. Dönthet a leállítás vagy a főzés folytatása mellett, hogy az étel jól át legyen sütvé.</p>
9. lépés	<p>Húzza ki a Hűshőmérő szenzor dugaszát a csatlakozóaljzatból, majd vegye ki az ételt a sütőből.</p> <div style="border: 1px solid black; padding: 5px;"><p>⚠ FIGYELMEZTETÉS! Égésveszély áll fenn, mivel a Hűshőmérő szenzor forró lehet. Legyen óvatos, amikor kihúzza és eltávolítja azt az ételből.</p></div>

Használjon parancsikont!



9. TOVÁBBI FUNKCIÓK



9.1 Hogyan mentheti: Kedvencek

Kedvenc beállításait, mint például a sütőfunkciót, a főzés időtartamát, a hőmérsékletet vagy a tisztítás funkciót eltárolhatja a készülék memóriájába. 3 kedvenc beállítás tárolható. A mentett beállítások a következő menüben érhetők el: Kedvencek funkciót.

1. lépés	Kapcsolja be a sütőt.
2. lépés	Válassza ki a megfelelő beállítást, majd nyomja meg a választógombot.
3. lépés	Válassza ezt: Menü / Kedvencek.
4. lépés	Válassza ezt: Aktuális beállítások mentése. Forgassa el a választógombot a beállítás helyzetének kiválasztásához.
5. lépés	Nyomja meg a választógombot, hogy hozzáadja a beállítást a következők listájához: Kedvencek funkciót.

9.2 Automatikus kikapcsolás

Biztonsági okokból a sütő bizonyos idő elteltével kikapcsol, ha egy sütőfunkció működik, és a kezelő nem változtat semmilyen beállításon.

 (°C)	 (ó)
30 - 115	12.5
120 - 195	8.5
200 - 230	5.5

Az Automatikus kikapcsolás nem működik az alábbi funkciókkal: Sütő világítás, Hűshőmérő szenzor, Befejezési idő, Hőlégbefúvás, Kis Hőfok.

9.3 Hűtőventilátor

Amikor a sütő üzemel, a hűtőventilátor automatikusan bekapcsol, hogy hidegen tartsa a sütő felületét. Amikor kikapcsolja a sütőt, a hűtőventilátor továbbra is működni fog, amíg a sütő le nem hűl.

10. HASZNOS TANÁCSOK ÉS JAVASLATOK

10.1 Sütési javaslatok



A táblázatban szereplő hőmérsékleti értékek és sütési időtartamok csak tájékoztatóként szolgálnak. A valós értékek a receptektől, a felhasznált összetevők minőségétől és mennyiségétől függenek.





Előfordulhat, hogy az új sütő az Ön korábbi sütőjétől eltérően fogja sütni a húsokat vagy a süteményeket. Az alábbi táblázatok a különféle ételekhez javasolt beállításokat tartalmazzák a hőmérséklet, főzési időtartam és polcszintek értékei számára.





Ha nem találja a beállításokat egy adott recepthoz, akkor keressen hasonló ételt.

További sütési javaslatokért tekintse meg a weboldalunkon található sütési táblázatokat. A sütési javaslatok megkereséséhez tekintse meg a sütőtér elülső keretén található adattáblán szereplő termékszámot (PNC).

10.2 Konvekciós levegő (nedves)



A legjobb eredmény érdekében használja az alábbi táblázatban szereplő ajánlásokat.

		 (°C)		 (perc)
Édes roládok, 16 db	sütőtálca vagy csepptálca	180	2	25 - 35
Keksztekercs	sütőtálca vagy csepptálca	180	2	15 - 25
Hal egészben, 0,2 kg	sütőtálca vagy csepptálca	180	3	15 - 25
Cookie (amerikai csokis keksz), 16 db	sütőtálca vagy csepptálca	180	2	20 - 30
Puszedli, 24 db	sütőtálca vagy csepptálca	160	2	25 - 35
Muffin, 12 db	sütőtálca vagy csepptálca	180	2	20 - 30
Sós aprósütemény, 20 db	sütőtálca vagy csepptálca	180	2	20 - 30

		 (°C)		 (perc)
Teasütemény omlós tésztából, 20 db	sütőtálca vagy csepptálca	140	2	15 - 25
Kosárka, 8 db	sütőtálca vagy csepptálca	180	2	15 - 25

10.3 Konvekciós levegő (nedves) - ajánlott tartozékok

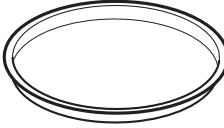
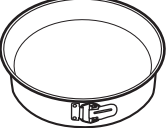





Használjon sötét, nem visszatükröző felületű tepsiket és edényeket. Ezek jobb hőelnyerő képességűek, mint a világos színű és visszatükröző felületű edények.

			
Pizzaserpenyő	Sütőedény	Bögrés sütemény	Tortasütő forma
Sötét, nem visszatükröző felülettel 28 cm-es átmérő	Sötét, nem visszatükröző felülettel 26 cm-es átmérő	Kerámia 8 cm-es átmérő, 5 cm magasság	Sötét, nem visszatükröző felülettel 28 cm-es átmérő

10.4 Ét elkészítési táblázatok a bevizsgáló intézetek számára

Tájékoztató a bevizsgáló intézetek számára





Vizsgálati módszerek az alábbi szabványoknak megfelelően: EN 60350, IEC 60350.

 SÜTÉS EGY SZINTEN. Sütés sütőformákban				
		 (°C)	 (perc)	
Piskótateszta (zsiradék nélkül)	Hőlégbefúvás, nagy hőfok	140 - 150	35 - 50	2
Piskótateszta (zsiradék nélkül)	Alsó + felső sütés	160	35 - 50	2

HASZNOS TANÁCSOK ÉS JAVASLATOK



SÜTÉS EGY SZINTEN. Sütés sütőformákban





		 (°C)	 (perc)	
Almáspite, 2 forma, átmérő: 20 cm	Hőlégbefúvás, nagy hőfok	160	60 - 90	2
Almáspite, 2 forma, átmérő: 20 cm	Alsó + felső sütés	180	70 - 90	1



SÜTÉS EGY SZINTEN. Teasütemény







A harmadik polcszintet használja.

		 (°C)	 (perc)
Linzer / Omlós tészták	Hőlégbefúvás, nagy hőfok	140	25 - 40
Linzer / Omlós tészták, melegítse elő az üres sütőt	Alsó + felső sütés	160	20 - 30
Aprósütemény, 20 db/tepsi, melegítse elő az üres sütőt	Hőlégbefúvás, nagy hőfok	150	20 - 35
Aprósütemény, 20 db/tepsi, melegítse elő az üres sütőt	Alsó + felső sütés	170	20 - 30

HASZNOS TANÁCSOK ÉS JAVASLATOK



TÖBB SZINTEN VALÓ SÜTÉS. Teasütemény

		 (°C)	 (perc)	
Linzer / Omlós tészták	Hőlégbefűvás, nagy hőfok	140	25 - 45	1 / 4
Aprósütemény, 20 db/ tepsi, melegítse elő az üres sütőt	Hőlégbefűvás, nagy hőfok	150	23 - 40	1 / 4
Piskótatészta (zsiradék nélkül)	Hőlégbefűvás, nagy hőfok	160	35 - 50	1 / 4







GRILL



Melegítse elő az üres sütőt 5 percre.



Grillezés maximális hőmérséklettel.

		 (perc)	
Toast kenyér	Grill	1 - 3	5
Bifsztek, félidőben fordítsa meg	Grill	24 - 30	4

Információ a bevizsgáló intézetek számára







A funkció tesztjei: Vital Sütés.

Az IEC 60350 szabványnak megfelelő tesztek.

HASZNOS TANÁCSOK ÉS JAVASLATOK



Állítsa be a hőmérsékletet 100 °C-ra.



	 Tartály (Gastro- norm)	 (kg)		 (perc)	
Brokkoli, melegítse elő az üres sütőt	1 x 2/3 perforált	0,3	3	8 - 9	Helyezze a sütőtálcát az első polcszintre.
Brokkoli, melegítse elő az üres sütőt	1 x 2/3 perforált	max.	3	10 - 11	Helyezze a sütőtálcát az első polcszintre.
Borsó, gyorsfagyasztott	2 x 2/3 perforált	2 x 1,5	2 és 4	Amíg a hőmérséklet a leghidegebb ponton el nem éri a 85 °C-t.	Helyezze a sütőtálcát az első polcszintre.

11. ÁPOLÁS ÉS TISZTÍTÁS

⚠ FIGYELMEZTETÉS!

Lásd a „Biztonság” című fejezetet.

11.1 Tisztítással kapcsolatos megjegyzések

 Tisztítósze- rek	A sütő elejét meleg vizes és enyhe mosogatószeres puha ruhával tisztítsa meg.
	A fémfelületeket háztartási tisztítószerekkel tisztítsa meg.
	A szennyeződések elenyhe mosogatószerrel távolítsa el.
 Napi haszná- lat	A sütőteret minden használat után tisztítsa meg. A lerakódott zsír vagy egyéb maradvány tüzet okozhat.
	Ne tárolja az ételeket több, mint 20 percig a sütőben. Minden használat után puha törleruhával törölje szárazra a sütő belsejét.
 Tartozékok	Minden használat után tisztítsa és szárítsa meg az összes tartozékot. Puha ruhával, langyos vízzel és enyhe mosogatószerrel végezze a tisztítást. A tartozékokat tilos mosogatógépben tisztítani.
	A teflon bevonatos tartozékokat ne tisztítsa súroló hatású tisztítószerekkel vagy éles tárgyakkal.

11.2 Hogyan távolítsa el: Polctartók

A sütő tisztításához vegye ki a polctartókat.

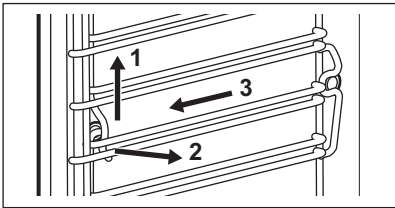
1. lépés	Kapcsolja ki a sütőt, és várja meg, hogy lehűljön.	
2. lépés	A polctartókat óvatosan húzza fel- és kifelé az elülső felfüggesztésből.	
3. lépés	Húzza el a polctartó elülső végét az oldalfaltól.	
4. lépés	Húzza ki a tartókat a hátsó felfüggesztésből.	
A polctartókat a kisereléssel ellentétes sorrendben tegye vissza.		

11.3 Hogyan használja: Gőz tisztítás

Elindítás előtt:		
Kapcsolja ki a sütőt, és várja meg, hogy lehűljön.	Vegyen ki minden tartozékot és a kivehető polcvezető síneket.	Puha ruhával, langyos vízzel és enyhe mosogatószerrel tisztítsa a sütőtér alját és a sütőajtó üvegének belső oldalát.

1. lépés	Töltse fel a víztartályt a maximális szintig, míg hangjelzés nem hallható, vagy míg a kijelző nem jelenít meg üzenetet.
-----------------	---

2. lépés	Válassza ezt: Menü / Tisztítás.
-----------------	---------------------------------

Funkció	Leírás	Időtartam
Gőz tisztítás	Enyhe tisztítás	30 perc
Gőz tisztítás plusz	Normál tisztítás Permetezzen mosogatószert a sütő belsejének felületére.	75 perc

3. lépés	Kapcsolja be a funkciót. Kövesse a kijelzőn látható utasításokat. A tisztítás befejezésekor hangjelzés hallható.
-----------------	--

4. lépés	A hangjelzés kikapcsolásához nyomja meg a választógombot.
-----------------	---

 Amikor ez a funkció aktív, a sütőlámpa nem világít.
--

Amikor a tisztítás véget ér:		
Kapcsolja ki a sütőt.	Miután a sütő lehült, puha ruhával törölje szárazra a sütő belsejét.	Hagyja nyitva a sütő ajtáját, és várja meg, hogy a sütőtér teljesen kiszáradjon.

11.4 Tisztítás emlékeztető

Amikor az emlékeztető üzenet megjelenik, tisztítás elvégzése javasolt.
Használja a következő funkciót: Gőz tisztítás plusz.
Az emlékeztetőt a menüben engedélyezheti vagy tilthatja le: Beállítás.

11.5 Használata: Vízkőmentesítés

Elindítás előtt:		
Kapcsolja ki a sütőt, és várja meg, hogy lehűljön.	Vegyén ki minden tartozékot a sütőtérből.	Ellenőrizze, hogy a víztartály üres-e.

Az első szakasz időtartama: körülbelül 100 perc	
1. lépés	Helyezze a mély tepsit az első polcszintre.
2. lépés	Töltsön 250 ml vízkőoldót a víztartályba.
3. lépés	Hideg vízzel töltsé fel a víztartályt a maximális szintig, míg hangjelzés nem hallható, vagy míg a kijelző nem jelenít meg üzenetet.
4. lépés	Válassza ezt: Menü / Tisztítás.
5. lépés	Kapcsolja be a funkciót, majd kövesse a kijelzőn látható utasításokat. A vízkőtelenítés első szakasza megkezdődik.
6. lépés	Az első szakasz végén ürítse ki a mély tepsit, majd helyezze vissza az első polcszintre.

A második szakasz időtartama: körülbelül 35 perc	
7. lépés	Hideg vízzel töltsé fel a víztartályt a maximális szintig, míg hangjelzés nem hallható, vagy míg a kijelző nem jelenít meg üzenetet.
8. lépés	A funkció befejezése után távolítsa el a mély tepsit.

 Amikor ez a funkció aktív, a sütőlámpa nem világít.

Amikor a vízkőtelenítés véget ér:		
Kapcsolja ki a sütőt.	Miután a sütő lehült, puha ruhával törölje szárazra a sütőtérből.	Hagyja nyitva a sütő ajtaját, és várja meg, hogy a sütőtér teljesen kiszáradjon.

 Ha vízkő-maradványok találhatóak a sütőben a vízkőtelenítés után, a kijelzőn az eljárás ismételt futtatására felszólító üzenet jelenik meg.

11.6 Vízkötelenítési emlékeztető

Két emlékeztető figyelmezteti a sütő vízkötelenítésének elvégzésére. A vízkötelenítési emlékeztető nem kapcsolható ki.

Típus	Leírás
Finom emlékeztető	Javasolja, hogy vízkötelenítse a sütőt.
Határozott emlékeztető	Kötelezi, hogy vízkötelenítse a sütőt. A készülék letiltja a gőz funkciókat, ha nem hajtja végre a sütő vízkötelenítését a határozott emlékeztető megjelenésekor.

 Ezek az emlékeztetők a sütő minden kikapcsolásakor bekapcsolnak.

11.7 Használata: Öblítés

Elindítás előtt:	
Kapcsolja ki a sütőt, és várja meg, hogy lehűljön.	Vegyen ki minden tartozékot a sütőtérből.

1. lépés	Helyezze a mély tepsit az első polcszintre.
2. lépés	Vízzel töltsze fel a víztartályt a maximális szintig, míg hangjelzés nem hallható, vagy míg a kijelző nem jelenít meg üzenetet.
3. lépés	Válassza ezt: Menü / Tisztítás / Öblítés. Időtartam: 30 perc körül
4. lépés	Kapcsolja be a funkciót, majd kövesse a kijelzőn látható utasításokat.
5. lépés	A funkció befejezése után távolítsa el a mély tepsit.

 Amikor ez a funkció aktív, a sütőlámpa nem világít.

11.8 Szárítási emlékeztető

Gőzben sütés funkció használata után a kijelzőn üzenet jelenik meg, amely a sütő kiszárítását javasolja.

Nyomja meg az IGEN gombot a sütő kiszárításához.

11.9 Használata: Szárítás

Alkalmazza ezt gőzben sütés funkció vagy gőz tisztítás használata után a sütőtér kiszárításához.

1. lépés	Ellenőrizze, hogy lehűlt-e a sütő.
2. lépés	Vegye ki az összes tartozékot.
3. lépés	Válassza ki a menüt: Tisztítás / Szárítás.
4. lépés	Kövesse a kijelzőn megjelenő utasításokat.

11.10 Használata: Tartály ürítése

Ezt a gőzöléses főzés után használja, hogy eltávolítsa a maradék vizet a víztartályból.

Elindítás előtt:	
Kapcsolja ki a sütőt, és várja meg, hogy lehűljön.	Vegyen ki minden tartozékot a sütőtérből.

1. lépés	Helyezze a mély tepsit az első polcszintre.
2. lépés	Válassza ezt: Menü / Tisztítás / Tartály ürítése. Időtartam: 6 perc
3. lépés	Kapcsolja be a funkciót, majd kövesse a kijelzőn látható utasításokat.
4. lépés	A funkció befejezése után távolítsa el a mély tepsit.

 Amikor ez a funkció aktív, a sütőlámpa nem világít.

11.11 Eltávolítás és visszaszerelés: Ajtó

A tisztításhoz az ajtó és a belső üveglapok eltávolíthatók. Az üveglapok száma különböző modellek esetén eltérő.

 **FIGYELMEZTETÉS!**

Az ajtó nehéz.

 **VIGYÁZAT!**

Óvatosan kezelje az üveget, különösen az elülső lap pereménél. Az üveg eltörhet.

ÁPOLÁS ÉS TISZTÍTÁS

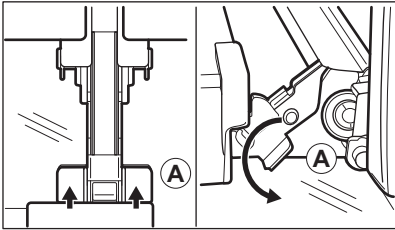
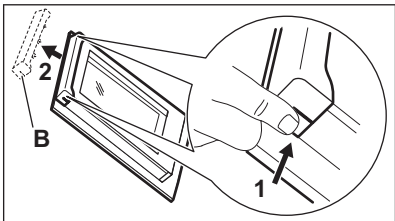
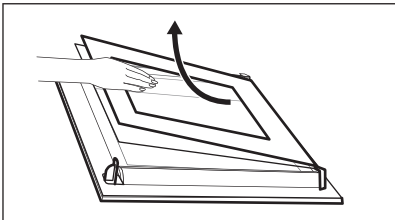
1. lépés	Teljesen nyissa ki az ajtót.	
2. lépés	Emelje meg, majd nyomja a rögzítőkarokat (A) az ajtó két zsanérjára.	
3. lépés	Csukja be a sütőajtót az első nyitási pozícióig (kb. 70°-os szög). Fogja meg az ajtó mindkét oldalát, és felfelé irányuló szögben húzza le a sütőről. Helyezze a sütőajtót külső oldalával lefelé fordítva egy puha és egyenletes felületre.	
4. lépés	Tartsa az ajtó burkolatát (B) az ajtó felső szélénél a két oldalán, és nyomja befelé, hogy leválassza a zárósínt.	
5. lépés	Húzza előre a díszléceket az eltávolításhoz.	
6. lépés	Egyenként fogja meg az ajtó üveglapjait a felső szélükénél, és felfele húzva vegye ki őket az oldalsó vezetősínből.	
7. lépés	Tisztítsa meg az üveglapot mosogatószeres vízzel. Óvatosan törölje szárazra az üveglapot. Az üveglapokat tilos mosogatógépben tisztítani.	
8. lépés	Tisztítás után ismételje meg fordított sorrendben a fenti lépéseket.	
9. lépés	Először a kisebb lapot helyezze vissza, majd a nagyobbat és az ajtót. Ügyeljen arra, hogy az üveglapok a megfelelő helyzetben legyenek behelyezve, más különben az ajtó felülete túlmelegedhet.	

11.12 Hogyan cserélje: Lámpa

FIGYELMEZTETÉS!

Vigyázat! Áramütés-veszély!
Az izzó forró lehet.

A sütővilágítás izzójának cseréje előtt:

1. lépés	2. lépés	3. lépés
Kapcsolja ki a sütőt. Várja meg, míg a sütő lehül.	Húzza ki a sütőt a hálózati aljzatból.	Tegyen egy kendőt a sütőtér aljára.

Felső lámpa

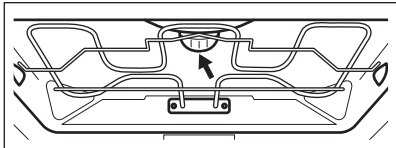
1. lépés	Az üvegbura eltávolításához fordítsa azt az óramutató járásával elmentéses irányba.	
2. lépés	Távolítsa el a fémgűrűt, majd tisztítsa meg az üvegburát.	
3. lépés	Cserélje ki az izzót egy megfelelő, 300 °C-ig hőálló izzóra.	
4. lépés	Illessze a fémgűrűt az üvegburára, majd szerelje a helyére.	

Oldalsó lámpa

1. lépés	A sütőlámpához való hozzáféréshez távolítsa el a bal oldali polctartót.
2. lépés	20-as torx csavarhúzó segítségével távolítsa el a burkolatot.
3. lépés	Szerelje ki és tisztítsa meg a fémkeretet és a tömitést.
4. lépés	Cserélje ki az izzót egy megfelelő, 300 °C-ig hőálló izzóra.
5. lépés	Szerelje fel a fémkeretet és a tömitést. Húzza meg a csavarokat.
6. lépés	Helyezze vissza a bal oldali polctartót.

12. HIBAELHÁRÍTÁS

FIGYELMEZTETÉS!

Lásd a „Biztonság” című fejezetet.

12.1 Mi a teendő, ha...



A sütő nem kapcsol be vagy nem melegszik fel



Lehetséges ok



Megoldás

A sütő nincs csatlakoztatva az elektromos hálózathoz, vagy nincs megfelelően csatlakoztatva.

Ellenőrizze, hogy a sütő megfelelően van-e csatlakoztatva az elektromos hálózathoz.

Az óra nincs beállítva.

Állítsa be az órát. A részletekért olvassa el az „Óra funkciók” fejezet „Hogyan állítsa be:” című szakaszát Órafunkciók funkciót.

Az ajtó nem csukódik rendesen.

Teljesen zárja be az ajtót.

Leolvadt a biztosíték.

Ellenőrizze, hogy nem a biztosíték okozza-e a hibát. Ha a hiba többször előfordul, hívjon szakképzett villanyszerelőt.

A sütőn a Gyerekzár be van kapcsolva.

Olvassa el a „Menü” c. fejezetben ezt az almenüt: Egyéb funkciók funkciót.



Alkotóelemek



Leírás





Megoldás

Kiégett az izzó.

Cserélje ki az izzót. A részletekért olvassa el az „Ápolás és tisztítás” fejezetben ezt a szakaszt: Hogyan cserélje: Lámpa.



Az áramkimaradás mindig leállítja a tisztítást. Ismételje meg a tisztítást, ha azt az áramkimaradás félbeszakította.

 Hibák a WiFi jelnél	
 Lehetséges ok	 Megoldás
Hiba lépett fel a vezeték nélküli hálózat jelénél.	Ellenőrizze vezeték nélküli hálózatot és az útválasztót (router). Indítsa újra a routert.
Új router került telepítésre, vagy a router beállítása megváltozott.	A sütő és a mobil eszköz ismételt beállításához olvassa el „Az első használat előtt” című fejezet „Vezeték nélküli kapcsolat” c. szakaszát.
Gyenge a vezeték nélküli hálózat jelerőssége.	Helyezze a routert a lehető legközelebb a sütőhöz.
A vezeték nélküli jelet megszakította a sütő közelében elhelyezett mikrohullámú készülék.	Kapcsolja ki a mikrohullámú készüléket.



12.2 Hogyan kezelje: Hibakódok

Szoftverhiba esetén a kijelzőn hibaüzenet látható.

Ebben a szakaszban az olyan hibák listáját láthatja, melyeket saját maga is képes kezelni.

 Kód és leírás	 Javítási mód
F111 - A Hűhőmérő szenzor nincs megfelelően az aljzatba illesztve.	Teljesen dugja be a Hűhőmérő szenzor-t az aljzatba.
F601 - hiba merült fel a Wi-Fi jelnél.	Ellenőrizze a hálózati csatlakozását. Lásd „Az első használat előtt” fejezet Vezeték nélküli kapcsolat című részét.
F604 - az első Wi-Fi csatlakozási kísérlet nem sikerült.	Kapcsolja ki és be a sütőt, majd próbálja meg ismét. Lásd „Az első használat előtt” fejezet Vezeték nélküli kapcsolat című részét.
F908 - a sütő rendszere nem tud csatlakozni a kezelőpanelhez.	Kapcsolja ki és be a sütőt.

Ha ezen hibaüzenetek egyike folyamatosan megjelenik a kijelzőn, azt jelzi, hogy a hibás alrendszer letiltásra kerülhetett. Ilyen esetben forduljon a márkakereskedőhöz vagy a márkaszervizhez. Ha a fenti hibák egyike előfordul, a többi sütőfunkció továbbra is a szokásos módon működik.

 Kód és leírás	 Javítási mód
F602, F603 - a Wi-Fi nem érhető el.	Kapcsolja ki és be a sütőt.

12.3 A szerviz számára szükséges adatok

Ha nem talál megoldást egyedül a problémára, forduljon a márkakereskedőhöz vagy a hivatalos márkaszervizhez.

A márkaszerviz számára szükséges adatok az adattáblán találhatóak. Az adattábla a sütőtér elülső keretén található. Ne távolítsa el az adattáblát a készülék sütőterének keretéről.

Javasoljuk, hogy írja ide az adatokat:	
Modell (Mod.)
Termékszám (PNC)
Sorozatszám (S.N.)

13. ENERGIAHATÉKONYSÁG

13.1 Termékre vonatkozó információk és Termékismertető*

Gyártó neve	AEG	
A készülék azonosítójele	BSE988330M 944188558 BSK988330M 944188557	
Energiatakarékosági szám	61.9	
Energiatakarékosági osztály	A++	
Villamosenergia-fogyasztás normál adag és alsó + felső sütés mellett	1.09 kWh/ciklus	
Villamosenergia-fogyasztás normál terhelés és légkeveréses sütés mellett	0.52 kWh/ciklus	
Sütőterek száma	1	
Hőforrás	Villamos energia	
Hangerő	70 l	
Sütő típusa	Beépíthető sütő	
Tömeg	BSE988330M	37.0 kg
	BSK988330M	37.0 kg

* Az Európai unió számára az EU 65/2014 és 66/2014 sz. rendeletek szerint.
Fehéroroszország számára az STB 2478-2017, G függelék; STB 2477-2017, A és B függelék szerint.
Ukrajna számára az 568/32020 sz. rendelet szerint.

Az energiatkarékosági osztály nem alkalmazható Oroszország esetében.

EN 60350-1 - Háztartási elektromos főzőkészülékek - 1. rész: Tartományok, sütők, gőzsütők és grillezők - A teljesítmény mérésére szolgáló módszerek.

13.2 Energiatakarékosság



A sütő több funkcióval is segít energiát megtakarítani a mindennapos főzés során.

Ügyeljen rá, hogy használat közben a sütő ajtaja be legyen csukva. Sütés közben ne nyissa ki túl gyakran a sütő ajtaját. Tartsa tisztán az ajtótmítést, és ügyeljen rá, hogy megfelelően legyen a helyére rögzítve.

Fém főzőedényeket használjon az energiatakarékosság javítása érdekében.

Amikor lehetséges, kerülje a sütő előmelegítését.

Ha egyszerre több ételt készít, a sütések közötti szünet legyen a lehető legrövidebb.

Légkeveréses sütés

Amikor csak lehetséges, a sütőfunkciókat légkeveréssel használja az energiatakarékosság érdekében.

Maradék hő

Amikor egy sütőfunkciót vagy programot időbeállítással (Időtartam, Befejezés) kapcsol be, és a sütés időtartama 30 percnél hosszabb, a fűtőelemek automatikusan korábban kapcsolnak ki egyes sütőfunkcióknál.

A sütővilágítás és a légkeverés továbbra is működik. Amikor kikapcsolja a sütőt, a kijelző jelzi a maradék hő. A maradék hő használhatja az étel melegen tartásához.

A 30 percnél hosszabb ideig tartó sütés során a befejezés előtt 3 - 10 perccel csökkentse a sütő hőmérsékletét a minimum értékre. A sütőben levő maradék hő tovább folytatja a sütést.

A maradék hőt más ételek felmelegítéséhez is használhatja.

Ételek melegen tartása

A maradék hőt használhatja az étel melegen tartásához. Ehhez válassza a lehető legalacsonyabb hőmérséklet-beállítást. A maradék hő visszajelző vagy a hőmérséklet megjelenik a kijelzőn.

Sütés kikapcsolt sütővilágítással

Sütés közben kapcsolja ki a sütővilágítást. Csak akkor kapcsolja be, amikor szükség van rá.

Konvekciós levegő (nedves)

A funkciót arra tervezték, hogy energiát takarítson meg a sütés során.

E funkció használatakor a sütővilágítás 30 másodperc elteltével automatikusan kikapcsol. A sütővilágítást ismét bekapcsolhatja, azonban ez a lépés csökkenti a várható energiamegtakarítás mértékét.

14. A MENÜ FELÉPÍTÉSE

14.1 Menü

Válassza ezt: a Menü gombot, majd nyomja meg a választógombot.

Menüpont		Alkalmazás
Kedvencek		Kedvenc beállítások listázása.
Előre programozott sütés		Automatikus programok listázása.
Tisztítás		Tisztítóprogramok listázása.
Egyéb funkciók		A sütőparaméterek beállítása.
Beállítások	Csatlakoztatás	A hálózati paraméterek beállítása.
	Beállítás	A sütőparaméterek beállítása.
	Szervíz	A szoftver verziószám és a konfiguráció megjelenítése.

14.2 Almenü ehhez: Tisztítás

Almenü	Alkalmazás
Gőz tisztítás	Enyhe tisztítás.
Gőz tisztítás plusz	Alapos tisztítás.
Vízkömentesítés	A gőzfejlesztő rendszer vízkő-lerakódásoktól való megtisztítása.
Tartály ürítése	A gőz funkciók használata után a maradék víz eltávolítási eljárása a víztartályból.
Öblítés	A gőzfejlesztő rendszer tisztítása. Gyakori gőzöléses főzés esetén öblítse át a gőzfejlesztő rendszert a főzés után.
Szárítás	A sütőtér szárítása a gőzfunkciók használata után a maradék lecsapódás eltávolításához.
Tisztítás emlékeztető	Emlékezteti a sütő tisztításának esedékességére.

14.3 Almenü ehhez: Egyéb funkciók

Almenü	Alkalmazás
Sütő világítás	A sütővilágítás be- és kikapcsolása.
Világítás ikon látható	A lámpa ikon megjelenik a kijelzőn.
Gyerekszár	Megakadályozza a sütő véletlen bekapcsolását. Ha a kiegészítő funkció be van kapcsolva, a „Gyerekszár” kijelzés megjelenik a kijelzőn a sütő bekapcsolásakor. A sütő használatához válassza ki a kód betűit ábécé sorrendben.
Gyors felfűtés	Lerövidíti a felfűtési időt. Ez csak bizonyos sütőfunkcióknál áll rendelkezésre.
Melegen Tartás	A sütés befejezését követően 30 percig melegen tartja az elkészült ételt. Amíg ez a funkció aktív, a „Keep warm started” (Melegen tartás elindítva) üzenet látható a kijelzőn. Ez csak bizonyos sütőfunkcióknál áll rendelkezésre, és csak akkor, ha az Időtartam be van állítva.

14.4 Almenü a következőhöz: Csatlakoztatás

Almenü	Leírás
Wi-Fi	Engedélyezés és letiltás: Wi-Fi.
Távírányítás	A távvezérlés engedélyezése és letiltása. A kiegészítő funkció csak ennek a bekapcsolása után látható: Wi-Fi.
Hálózat	A hálózati állapot és a jelerősség ellenőrzése: Wi-Fi.
Automatikus távműködtetés	A távvezérlés automatikus megkezdése a START megnyomása után. A kiegészítő funkció csak ennek a bekapcsolása után látható: Wi-Fi.
Hálózat elejtése	Az aktuális hálózat sütőhöz való automatikus csatlakozásának letiltása.

14.5 Almenü ehhez: Beállítás

Almenü	Megnevezés
Nyelv	A kívánt nyelv beállítása.
Pontos idő	A pontos idő és dátum beállítása.
Idő kijelzés	Az óra be- és kikapcsolása.
Digitális óra stílus	Az időkijelzés formátumának módosítása.
Tisztítás emlékeztető	Az emlékeztető be- és kikapcsolása.
Nyomógomb Hang	Az érintőmezők hangjának be- és kikapcsolása. A hangok elnémitása nem lehetséges a következőknél: ①, STOP .
Hangbeállítás	A figyelmeztető hangjelzések be- és kikapcsolása.
Figyelmeztető hangerő	A gombnyomások és jelzések hangerejének beállítása.
Kijelző fényerő	A kijelző fényerejének beállítása.
Vízkeménység	A vízkeménység beállítása.
Hőmérsékleti egység	Beállítja a hőmérsékleti egységet Celsius / Fahrenheit (°C / °F) fokra.

14.6 Almenü a következőhöz: Szervíz





Almenü	Leírás
Demo üzemmód	Aktiváló / inaktíváló kód: 2468
Licenc	Licenc információk.
Szoftver verzió	Szoftver verzióra vonatkozó információk.
Összes beállítás törlése	Visszaállítás gyári beállításokra.
Felugró feliratok letiltása	Minden felugró ablak visszaállítása az eredeti beállításra.

15. POFONEGYSZERŰ!



Az első használat előtt be kell állítania az alábbiakat:

Nyelv	Kijelző fényerő	Figyelmeztető hangerő	Vízkeménység	Pontos idő
-------	-----------------	-----------------------	--------------	------------



Ismerkedjen meg a kezelőpanelen és a kijelzőn található alapvető ikonokkal:

 BE / KI	 Információ	 Program beállítási opciók	 Hűhőmérő szenzor	START / STOP
--	---	--	---	--------------

A sütő használatának megkezdése

Gyors elindítás	Kapcsolja be a sütőt, majd kezdjen sütni alapértelmezett hőmérséklettel és funkció időtartammal.	1. lépés	2. lépés	3. lépés
		Tartsa megnyomva az alábbi gombot: 	 ... - nyomja meg a sütőfunkciót, majd nyomja meg a gombot.	Nyomja meg: START funkciót.
Gyors kikapcsolás	A sütőt bármikor, bármilyen képernyőről vagy üzenetről ki lehet kapcsolni.	 - tartsa nyomva a gombot, amíg a sütő ki nem kapcsol.		

Főzés elindítása

1. lépés	2. lépés	3. lépés	4. lépés
 - nyomja meg a sütő bekapcsolásához.	 ... - válassza ki a sütőfunkciót, majd nyomja meg a gombot.	 - a gomb elfordításával, majd megnyomásával állítsa be a hőmérsékletet.	START - nyomja meg a főzés elindításához.

Gőzöléses főzés - Steamify

Állítsa be a hőmérsékletet. A gőzöléses sütőfunkciók típusa a beállított hőmérséklettől függ.



Gőzöléses főzés - Steamify			
Gőz gőzöléshez	Gőz sütéshez	Gőz gyenge pirítás-hoz	Gőz sütéshez (tészta vagy hús)
50 - 100 °C	105 - 130 °C	135 - 150 °C	155 - 230 °C

Sajátítsa el a gyors főzés módszerét

Használja az automatikus programokat az étel gyors elkészítéséhez az alapértelmezett beállításokkal:

1. lépés	2. lépés	3. lépés	4. lépés	5. lépés
Nyomja meg: ① funkciót.	Válassza ezt: Menü. Nyomja meg a választógombot.	Válassza ezt: Előre programozott sütés funkció. Nyomja meg a választógombot.	Válassza ki az ételkategoriat.	Válassza ki az ételt, majd nyomja meg a gombot.

A sütés időtartamának beállításához vagy a sütési funkció módosításához használja a gyors funkciókat

Gyors időzítőbeállítás	1. lépés	2. lépés
Használja a leggyakrabban használt időzítőbeállításokat a parancsikonokból való választással.	Válassza ezt: Időzítő funkció. Nyomja meg a választógombot.	Válassza ki a megfelelő időzítési értéket, majd nyomja meg a gombot.
10% befejezési segéd Használja a 10% befejezési segédet, hogy további időtartamot adjon hozzá, vagy módosítsa a sütési funkciót, amikor a sütési időből 10% maradt fenn.	+1 min +5 min +10 min - nyomja meg a megfelelő idő ikont a főzési időtartam meghosszabbításához. Funkció módosítása: Válassza ki a kívánt funkciót    ... - válassza ki a kívánt funkciót. Nyomja meg a választógombot.	

POFONEGYSZERŰ!

Sütőtisztítás gőztisztítással		
1. lépés Válassza ezt: Menü. Nyomja meg a választógombot.	2. lépés Válassza ezt: Tisztítás. Nyomja meg a választógombot.	3. lépés Válasszon üzemmódot:
Gőz tisztítás	Enyhe tisztítás.	
Gőz tisztítás plusz	Alapos tisztításhoz.	
Vízkömentesítés	A gőzfejlesztő rendszer vízkő lerakódásoktól való megtisztításához.	
Öblítés	A gőzfejlesztő rendszer átöblítése és tisztítása a gőz funkciók gyakori használata esetén.	

16. HASZNÁLJON PARANCSIKONT!

Az alábbiakban az összes hasznos parancsikont látható. Ezek a felhasználói kézikönyv vonatkozó fejezeteiben is megtalálhatók.

Vezeték nélküli kapcsolat



Hogyan állítsa be: Sütőfunkciók



Hogyan állítsa be: Gőzölés - Főzés gőzfunkcióval



Hogyan állítsa be: Előre programozott sütés



Hogyan állítsa be: Főzési idő



Hogyan készleltesse: Sütés indítása és a sütés befejezése

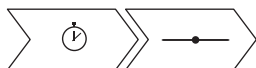



Hogyan törölje: Időzítő beállítása



Használata: Húshőmérő szenzor



17. KÖRNYEZETVÉDELMI TUDNIVALÓK

A  következő jelzéssel ellátott anyagokat hasznosítsa újra. Újrahasznosításhoz tegye a megfelelő konténerekbe a csomagolást. Járuljon hozzá környezetünk és egészségünk védelméhez, és hasznosítsa újra az elektromos és elektronikus hulladékot. A  tiltó szimbólummal ellátott készüléket ne dobja a háztartási hulladék közé. Juttassa el a készüléket a helyi újrahasznosító telepre, vagy lépjen kapcsolatba a hulladékkezelésért felelős hivatallal.

www.aeg.com/shop



867370459-A-282021