

USER MANUAL



СЪДЪРЖАНИЕ

1. ИНФОРМАЦИЯ ЗА БЕЗОПАСНОСТ.....	2
2. ИНСТРУКЦИИ ЗА БЕЗОПАСНОСТ.....	4
3. ОПИСАНИЕ НА ПРОДУКТ.....	7
4. КОНТРОЛЕН ПАНЕЛ.....	8
5. ИЗБИРАНЕ НА ПРОГРАМА.....	9
6. ОСНОВНИ НАСТРОЙКИ.....	11
7. ПРЕДИ ПЪРВОНАЧАЛНА УПОТРЕБА.....	16
8. ВСЕКИДНЕВНА УПОТРЕБА.....	17
9. ПРЕПОРЪКИ И СЪВЕТИ.....	20
10. ГРИЖИ И ПОЧИСТВАНЕ.....	22
11. ОТСТРАНЯВАНЕ НА НЕИЗПРАВНОСТИ.....	26
12. ТЕХНИЧЕСКА ИНФОРМАЦИЯ.....	32
13. ОПАЗВАНЕ НА ОКОЛНАТА СРЕДА.....	32

ЗА ОТЛИЧНИ РЕЗУЛТАТИ

Благодарим Ви, че избрахте продукт на AEG. Ние го създадохме, за да Ви предоставим безупречна експлоатация в продължение на много години, с иновативни технологии, които правят живота по-лесен – функции, които не можете да откриете при обикновените уреди. Моля, отделете няколко минути за четене, за да извлечете най-доброто.

Посетете нашия уебсайт за:



Вижте полезни съвети за употреба, брошури, отстраняване на неизправности, информация за сервиз и ремонт:

www.aeg.com/support



Регистрирайте Вашия продукт за по-добро обслужване:

www.registeraeg.com



Купете аксесоари, консумативи и оригинални резервни части за Вашия уред:

www.aeg.com/shop

ОБСЛУЖВАНЕ НА КЛИЕНТИ

Винаги използвайте оригинални резервни части.

Когато се свързвате с нашия оторизиран отдел „Обслужване“, трябва да имате под ръка следната информация: Модел, PNC, сериен номер. Информацията може да бъде открита на табелката с основни данни

 Предупреждение / Внимание–Информация за безопасност

 Обща информация и съвети

 Информация за околната среда

Запазваме си правото на изменения.

1. ИНФОРМАЦИЯ ЗА БЕЗОПАСНОСТ

Преди монтирането и употребата на уреда внимателно прочетете предоставените инструкции.

Производителят не е отговорен за наранявания или повреди в резултат на неправилна инсталация или употреба. Винаги дръжте инструкциите на безопасно и лесно достъпно място за справка в бъдеще.

1.1 Безопасност за децата и хората с ограничени способности

- Този уред може да бъде използван от деца над 8-годишна възраст, както и от лица с намалени физически, сетивни и умствени възможности или от лица без опит и познания, само ако те са под наблюдение или бъдат инструктирани относно безопасната употреба на уреда и разбират възможните рискове.
- Деца между 3- и 8-годишна възраст и хора с тежки или комплексни увреждания трябва да се държат далеч от уреда, освен ако не са под постоянно наблюдение.
- Деца под 3-годишна възраст трябва да се държат далеч от уреда, освен ако не са под постоянно наблюдение.
- Не позволявайте на деца да си играят с уреда.
- Пазете препаратите далеч от деца.
- Пазете децата и домашните любимци далеч от уреда, когато вратата е отворена.
- Деца не трябва да извършват почистване или поддръжка на уреда, когато са без надзор.

1.2 Обща безопасност

- Този уред е предназначен за употреба в домашни условия и подобни приложения, като:
 - селскостопански къщи; кухненски зони за персонал в магазини, офиси и други работни среди;
 - от клиенти в хотели, мотели, помещения за краткосрочен наем и други среди от жилищен тип.
- Не променяйте предназначението на уреда.

- Работното водно налягане (минимум и максимум) трябва да е между 0.5 (0.05) / 8 (0.8) bar (MPa)
- Спазвайте максималния брой от 15 настройки на място.
- Ако захранващият кабел е повреден, той трябва да се замени от производителя, от упълномощен сервизен център или от лица със сходна квалификация, за да се избегне риск.
- **ПРЕДУПРЕЖДЕНИЕ:** Ножовете и останалите прибори с остри върхове трябва да се поставят в кошницата с върховете надолу или в хоризонтално положение.
- Не оставяйте уреда с отворена вратичка и без надзор, за да предотвратите инцидентно стъпване в него.
- Преди обслужване на уреда го изключете и извадете щепсела от захранващия контакт.
- Не почиствайте уреда чрез пръскане с вода под налягане и/или пара.
- Ако уреда има вентилационни отвори в основата, те не трябва да се покриват, напр., с килим.
- Уредът трябва да се свърже към водопроводната мрежа с предоставените нови меки връзки. Не използвайте стари меки връзки.

2. ИНСТРУКЦИИ ЗА БЕЗОПАСНОСТ

2.1 Монтаж



ВНИМАНИЕ!

Само квалифициран човек може да извърши монтажа на уреда.

- Махнете всички опаковки.
- Не монтирайте и не използвайте повреден уред.
- Не използвайте уреда, преди да го инсталирате във вградената конструкция заради безопасността.
- Следвайте инструкциите за инсталиране, приложени към уреда.

- Винаги внимавайте, когато местите уреда, тъй като е тежък. Винаги използвайте предпазни ръкавици и затворени обувки.
- Не инсталирайте и не използвайте уреда на места, където температурата е под 0°C.
- Монтирайте уреда на безопасно и подходящо място, което отговаря на монтажните изисквания.



www.youtube.com/electrolux
www.youtube.com/aeg

How to install your 60 cm
Dishwasher Sliding Hinge



2.2 Електрическо свързване



ВНИМАНИЕ!

Риск от пожар или токов удар.

- Уредът трябва да е заземен.
- Уверете се, че параметрите на табелката с технически данни са съвместими с електрическите данни на захранващата мрежа.
- Винаги използвайте правилно монтиран контакт със защита от токов удар.
- Не използвайте разклонители или адаптери с много входове.
- Внимавайте да не повредите захранващия щепсел и захранващия кабел. Ако захранващият кабел трябва да бъде подменен, това трябва да бъде извършено от нашия оторизиран сервизен център.
- Свържете кабела за захранването към контакта единствено в края на инсталацията. Уверете се, че щепселът за захранване е достъпен след инсталирането.
- Не издърпвайте захранващия кабел, за да изключите уреда. Винаги издърпвайте щепсела на захранването.
- Този уред е снабден със захранващ 13 амр контакт. Ако се налага да смените предпазителя на захранващия кабел, използвайте само 13 амр ASTA (BS 1362) предпазител (само за Обединеното кралство и Ирландия).

2.3 Водна връзка

- Не нанасяйте щети по маркучите за вода.
- Преди свързване с нови тръби, неизползвани от дълго време, където са правени ремонти или са прикачени нови устройства (водомери, и т.н.), оставете водата да тече, докато не се избистри.
- Уверете се, че няма видими течове по време на и след първото използване на уреда.
- Маркучът за подаване на вода има предпазен вентил и обшивка с вътрешен захранващ кабел.

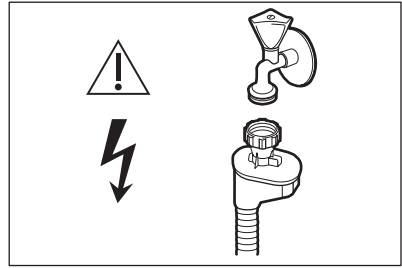

ВНИМАНИЕ!

Опасно напрежение.

- Ако маркучът за подаване на вода е повреден, незабавно затворете водния клапан и изключете щепсела от контакта. За подмяна на маркуча за подаване на вода се свържете с оторизирания сервизен център.

2.4 Използване

- Не поставяйте запалими продукти или предмети, които са намокрени със запалими продукти, в близост до уреда или върху него.
- Препаратите за съдомиялна машина са опасни. Следвайте инструкциите върху опаковката на препарата.
- Не пийте и не си играйте с водата в уреда.
- Не изваждайте съдовете от уреда, докато програмата не приключи. По съдовете може да остане известно количество препарат.
- Не слагайте предмети и не упражнявайте натиск върху отворената вратичка на уреда.
- Уредът може да отдели гореща пара, ако отворите вратичката по време на работеща програма.

2.5 Обслужване

- За поправка на уреда се свържете с оторизирания сервизен център. Използвайте само оригинални резервни части.
- Моля, имайте предвид, че собственоръчната поправка или поправката, която не е извършена от специалист, може да има последици, свързани с

- безопасността и да анулира гаранцията.
- Следните резервни части ще бъдат налични в продължение на 7 години след като модела бъде спрял: мотор, циркулационна помпа и помпа за отцеждане, нагреватели и нагриващи елементи, вкл. термпомпи, тръби и сходно оборудване, в т. ч. маркучи, клапи, филтри и клапани за спиране на водата, части за конструкцията и вътрешността, свързани с монтажа на врати, печатни платки, електронни дисплеи, превключватели при налягане, термостати и датчици, софтуер и фирмуер, вкл. софтуер за нулиране. Моля, имайте предвид, че някои от тези резервни части са налични само за професионални техници и не всички резервни части са подходящи за всички модели.
 - Следните резервни части ще бъдат налични в продължение на 10 години след като моделът бъде спрял от употреба: панти и уплътнения за врати, други уплътнения, разпръскващи рамена, дренажни филтри, вътрешни скари и пластмасови периферни устройства, като кошници и капаци.

- Относно лампата(ите) вътре в този продукт и резервните лампи, продавани отделно: Тези лампи са предназначени да издържат на екстремни физически условия в домакински уреди, като температура, вибрации, влажност или са предназначени да сигнализират информация за работното състояние на уреда. Те не са предназначени за използване в други приложения и не са подходящи за осветяване на помещения в домакинството.

2.6 Изхвърляне



ВНИМАНИЕ!

Риск от нараняване или задушаване.

- Изключете уреда от електрозахранването.
- Отрежете захранващия кабел и го изхвърлете.
- Отстранете ключалката на вратичката, за да не могат деца и домашни любимци да се заключат в уреда.

3. ОПИСАНИЕ НА ПРОДУКТ

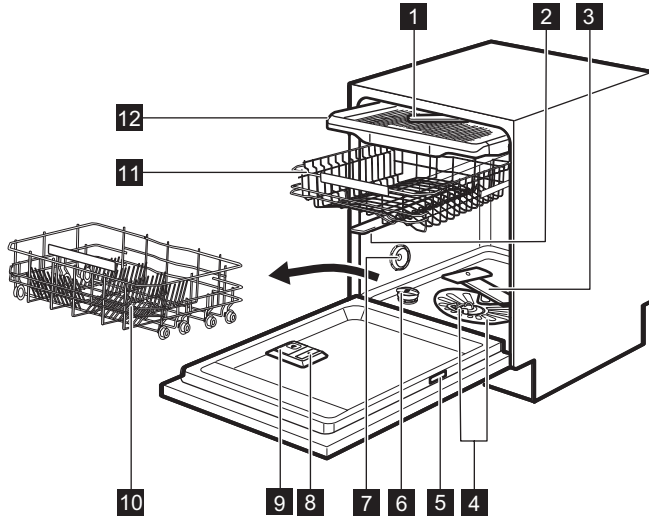

1 Разпръскващо рамо на тавана

2 Горно разпръскващо рамо

3 Долно разпръскващо рамо

4 Филтри

5 Табелка с данни

6 Контейнер за сол

7 Вентилация

8 Дозатор за препарат за изплакване

9 Дозатор за препарат за миене

10 Долна кошница

11 Горна кошница

12 Чекмедже за прибори

3.1 Beam-on-Floor

Beam-on-Floor е светлина, която се показва на пода под вратичката на уреда.

- Когато програмата стартира, се появява червена светлина. Тя остава по време на цялата програма.

- Когато програмата приключи, се появява зелена светлина.
- Когато уредът има неизправност, червената светлина премигва.



Beam-on-Floor е изключена, когато уредът е деактивиран.

4. КОНТРОЛЕН ПАНЕЛ

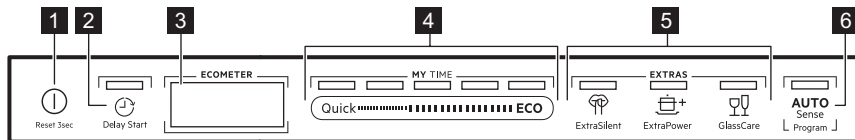

- 1** Бутон ВКЛ./ИЗКЛ. / Бутон за нулиране
- 2** бутон Delay Start
- 3** Дисплей
- 4** Лента за избор MY TIME
- 5** Бутони EXTRAS
- 6** Програмен бутон AUTO Sense

4.1 Екран

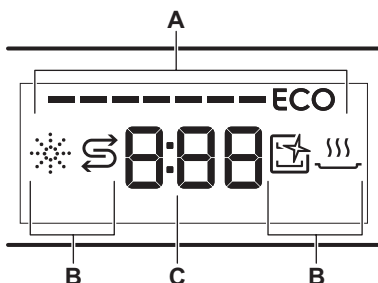

- A. ECOMETER
- B. Индикатори
- C. Индикатор за време

4.3 Индикатори

Индикатор	Описание
	Индикатор за помощ при изплакването. Включва се, когато дозаторът за препарат за изплакване има нужда от зареждане. Вижте „ Преди първата употреба “.
	Индикатор за сол. Включва се, когато контейнерът за сол има нужда от зареждане. Вижте „ Преди първата употреба “.
	Индикатор Machine Care. Включва се, когато уредът се нуждае от вътрешно почистване с програмата Machine Care. Вижте „ Грижа и почистване “.
	Индикатор за фаза на сушене. Включва се, когато изберете програма с фаза на сушене. Премигва, когато се изпълнява фазата на сушене. Вижте „ Избор на програма “.

4.2 ECOMETER



ECOMETER показва как изборът на програмата влияе върху потреблението на енергия и вода. Колкото повече ленти са включени, толкова по-ниска е консумацията

ECO показва най-благоприятния за околната среда избор на програма за нормално замърсено зареждане.

5. ИЗБИРАНЕ НА ПРОГРАМА

5.1 MY TIME

Използвайки лентата за избор MY TIME, можете да изберете подходящ цикъл на пране, базиран на продължителност на програмата, варираща от 30 минути до четири часа.

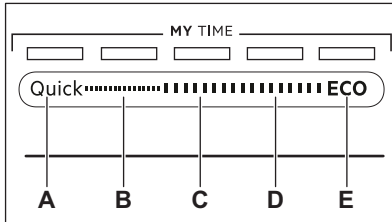

- A. **Quick** е най-кратката програма (30min), подходяща за отмиване на пресни и леки замърсявания.
- B. **1h** е програма, подходяща за измиване на зареждане с незасъхнали и леко замърсени съдове.
- C. **1h 30min** е програма, подходяща за измиване и сушене на нормално замърсени съдове.
- D. **2h 40min** е програма, подходяща за измиване и сушене на силно замърсени съдове.
- E. **ECO** е най-дългата програма (4h), предлагаща най-ефективна консумация на енергия и вода за нормално замърсени съдове и прибори за хранене. Това е стандартната програма за изпитателни лаборатории. ¹⁾

5.2 EXTRAS

Можете да настроите избора на програма според Вашите нужди, като активирате EXTRAS.

ExtraSilent

ExtraSilent позволява да се намали шума, произведен от уреда. Когато опцията е активирана, помпата за измиване работи тихо с по-ниска скорост. Поради ниската скорост, времетраенето на програмата е по-дълго.

ExtraPower

ExtraPower подобрява резултатите от измиване на избраната програма. Опцията увеличава температурата и продължителността на измиването.

GlassCare

GlassCare осигурява специална грижа за деликатно зареждане. Тази опция предотвратява бързите промени в температурата на измиване на избраната програма и я намалява до 45 °C. Това предпазва по-специално стъклените изделия от увреждане.

5.3 AUTO Sense

Програмата AUTO Sense автоматично настройва цикъла на измиване в зависимост от вида на зареждането.

Уредът измерва степента на замърсяване и количеството съдове в кошниците. Той автоматично настройва температурата и количеството вода, както и продължителността на измиване.

¹⁾ Тази програма се използва за оценка на спазването на Регламент (ЕС) 2019/2022 на Комисията за екодизайн.

5.4 Преглед на програмите

Програма	Тип зареждане	Степен на замърсяване	Фази на програмата	EXTRAS
Quick	<ul style="list-style-type: none"> • Порцелан • Прибори 	<ul style="list-style-type: none"> • Пресни 	<ul style="list-style-type: none"> • Миене 50 °C • Междинно изплакване • Финално изплакване 45 °C • AirDry 	<ul style="list-style-type: none"> • ExtraPower • GlassCare
1h	<ul style="list-style-type: none"> • Порцелан • Прибори 	<ul style="list-style-type: none"> • Пресни • Леко засъхнали 	<ul style="list-style-type: none"> • Миене 60 °C • Междинно изплакване • Финално изплакване 50 °C • AirDry 	<ul style="list-style-type: none"> • ExtraPower • GlassCare
1h 30min	<ul style="list-style-type: none"> • Порцелан • Прибори • Тенджери • Тигани 	<ul style="list-style-type: none"> • Нормално • Леко засъхнали 	<ul style="list-style-type: none"> • Миене 60 °C • Междинно изплакване • Финално изплакване 55 °C • Сушене • AirDry 	<ul style="list-style-type: none"> • ExtraPower • GlassCare
2h 40min	<ul style="list-style-type: none"> • Порцелан • Прибори • Тенджери • Тигани 	<ul style="list-style-type: none"> • Нормално до силно • Засъхнали 	<ul style="list-style-type: none"> • Изплакване • Миене 60 °C • Междинно изплакване • Финално изплакване 60 °C • Сушене • AirDry 	<ul style="list-style-type: none"> • ExtraPower • GlassCare
ECO	<ul style="list-style-type: none"> • Порцелан • Прибори • Тенджери • Тигани 	<ul style="list-style-type: none"> • Нормално • Леко засъхнали 	<ul style="list-style-type: none"> • Изплакване • Миене 50 °C • Междинно изплакване • Финално изплакване 55 °C • Сушене • AirDry 	<ul style="list-style-type: none"> • ExtraPower • GlassCare • ExtraSilent
AUTO Sense	<ul style="list-style-type: none"> • Порцелан • Прибори • Тенджери • Тигани 	Програмата се приспособява към всички степени на замърсяване	<ul style="list-style-type: none"> • Изплакване • Миене 50 - 60 °C • Междинно изплакване • Финално изплакване 60 °C • Сушене • AirDry 	EXTRAS не са приложими за тази програма.

Програма	Тип зареждане	Степен на замърсяване	Фази на програмата	EXTRAS
Machine Care	• Без съдове	Програмата почиства уреда отвътре.	<ul style="list-style-type: none"> • Миене 70 °C • Междинно изплакване • Финално изплакване • AirDry 	EXTRAS не са приложими за тази програма.

Стойности на потреблението

Програма ^{1) 2)}	Вода (l)	Енергия (kWh)	Времетраене (мин.)
Quick	10.9	0.61	30
1h	11.8	0.88	60
1h 30min	11.9	0.97	90
2h 40min	12.2	1.14	160
ECO	11	0.757	240
AUTO Sense	12.2	1.14	170
Machine Care	10.5	0.59	60

¹⁾ Налягането и температурата на водата, промените в електрозахранването, опциите и количеството на съдовете и степента на замърсяване могат да променят стойностите.

²⁾ Стойностите на програмите, различни от ECO са само показателни.

6. ОСНОВНИ НАСТРОЙКИ

Можете да конфигурирате уреда, като промените основните настройки според вашите нужди.

Номер	Настройка	Стойности	Описание ¹⁾
1	Твърдост на водата	От ниво 1L до ниво 10L (по подразбиране: 5L)	Регулиране на нивото на омекотителя на вода съгласно твърдостта на водата във вашия район.
2	Ниво на препаратата за изплакване	От ниво 0A до ниво 6A (по подразбиране: 4A)	Регулиране на нивото на препаратата за изплакване съгласно нужното дозиране.

Номер	Настройка	Стойности	Описание ¹⁾
3	Звуков сигнал за край	On Off (по подразбиране)	Как се активира или деактивира звуковия сигнал, сигнализиращ края на програмата.
4	Автоматично отваряне на вратата	On (по подразбиране) Off	Активирайте или деактивирайте AirDry.
5	Звукове на бутоните	On (по подразбиране) Off	Активирани или деактивирани на звука от натискане на бутоните.
6	Последно избрана програма	On Off (по подразбиране)	Активирани или деактивирани на автоматичния избор на най-скоро използваната програма и опции.

¹⁾ За повече подробности вижте информацията, предоставена в тази глава.

Можете да промените основните настройки в режима на настройка.

Когато уредът е в режим на настройка, лентите на ECOMETER представят наличните настройки. За всяка настройка, специална лента на ECOMETER премигва.

Редът на основните настройки, представени в таблицата, е и реда на настройките на ECOMETER:

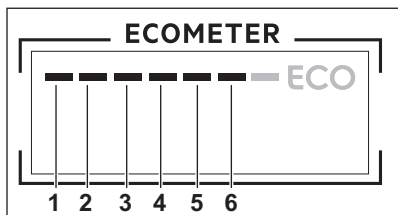

6.1 Режим на настройка

Как да се придвижвате в режим на настройка

Можете да навигирате в режим на настройка, като използвате MY TIME лента за избор.

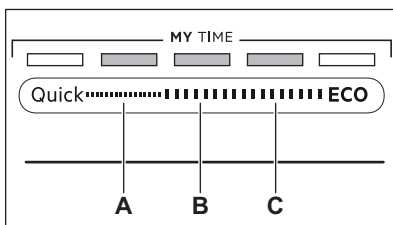

A. Бутон **Предишни**

B. Бутон **ОК**

C. Бутон **Напред**

Използвайте **Предишни** и **Напред** за да превключите между основните настройки и да промените тяхната стойност.

Използвайте **ОК** за да влезете в избраната настройка и да потвърдите промяна на стойността ѝ.

Как да влезете в режим на настройка

Можете да въведете режим на настройка преди стартиране на програмата. Не можете да влезете в режима за настройка, докато програмата работи.

Натиснете и задръжте едновременно **Quick** и **ECO** най-малко за 3 секунди. Лампичките, свързани с **Предишни**, **ОК** и **Напред** са включени.

Как да смените настройка

Уверете се, че уредът е в режим настройка.

1. Използвайте **Предишни** или **Напред** за да изберете лентата на ECOMETER предназначена за желаната настройка.
 - Лентата на ECOMETER предназначена за избраната настройка премигва.
 - На екрана се показва текущата настройка.
2. Натиснете **ОК**, за да въведете настройката.
 - Лентата на ECOMETER предназначена за избраната настройка премигва. Другите ленти са изключени.
 - Текущата настройка премигва.
3. Натиснете **Предишни** или **Напред**, за да смените стойността.
4. Натиснете **ОК**, за да потвърдите на настройката.
 - Новата настройка е запаметена.
 - Уредът се връща към основния списък с настройки.
5. Натиснете и задръжете едновременно **Quick** и **ECO** най-

малко за 3 секунди за да излезете от режим настройки.

Уредът се връща към избор на програма.

Запаметените настройки остават в сила, докато ги промените отново.

6.2 Омекотител за вода

Омекотителят за вода премахва минералите от постъпващата от водопровода вода, които имат негативен ефект върху резултатите от измиване и върху самия уред.

Колкото по-високо е съдържанието на тези минерали, толкова по-твърда е водата. Твърдостта на водата се измерва в еквивалентни скали.

Омекотителят трябва да се регулира в съответствие с твърдостта на водата във Вашия регион. Вашата водоснабдителна компания може да Ви информира каква е твърдостта на водата във Вашия регион. Важно е да зададете правилното ниво на омекотителя за вода, с цел осигуряване на добри резултати при миене.

Твърдост на водата

Немски граду- си (°dH)	Френски гра- дуси (°fH)	mmol/l	Градуси по Кларк	Ниво на омекоти- тел за водата
47 - 50	84 - 90	8.4 - 9.0	58 - 63	10
43 - 46	76 - 83	7.6 - 8.3	53 - 57	9
37 - 42	65 - 75	6.5 - 7.5	46 - 52	8
29 - 36	51 - 64	5.1 - 6.4	36 - 45	7
23 - 28	40 - 50	4.0 - 5.0	28 - 35	6
19 - 22	33 - 39	3.3 - 3.9	23 - 27	5 1)
15 - 18	26 - 32	2.6 - 3.2	18 - 22	4
11 - 14	19 - 25	1.9 - 2.5	13 - 17	3
4 - 10	7 - 18	0.7 - 1.8	5 - 12	2
<4	<7	<0.7	< 5	1 2)

1) Фабрична настройка.

2) Не използвайте сол на това ниво.

Независимо от използвания тип почистващ препарат, задайте правилното ниво на твърдост на водата, за да запазите индикатора за солта активен.



Мулти таблетките, съдържащи сол, не са достатъчно ефективни за омекотяване на твърда вода.

Процес по регенериране

За правилните операции с омекотителя на водата, гъстото вещество на омекотителя трябва да бъде регенериран често. Процесът се извършва автоматично и е част от нормалната работа на съдомиялната.

Ще бъде задействан нов процес по регенериране между окончателното изплакване и края на програмата, когато препоръчаното количество вода (вижте таблицата със стойности) е използвано от последния процес по регенериране.

Ниво на омекотител за водата	Количество вода (l)
1	250
2	100
3	62
4	47
5	25
6	17
7	10
8	5
9	3
10	3

В случай на висока настройка за омекотителя на водата, може да се появи по средата на изпълнение на програмата преди изплакване (два пъти по време на изпълнение на програмата). Задействането на регенерирането не оказва влияние върху времетраенето на цикъла, освен

ако не се появи по средата или в края на програмата с кратка фаза на сушене. В такива случаи, регенерирането удължава общото времетраене на дадената програма с още 5 минути.

Като резултат, изплакването на омекотителя за вода, продължаващо 5 минути, може да започне при същия цикъл или в началото на следващата програма. Това действие увеличава общото потребление на вода за определена програма с още 4 литра, а общото потребление на електричество на дадена програма – с още 2 Wh. Изплакването на омекотителя завършва с цялостно източване на водата.

Всяко извършено изплакване на омекотителя (възможни са повече от едно в един и същ цикъл) може да увеличи времетраенето на програмата с още 5 минути, когато това се случи, във всеки един момент в началото или по средата на дадена програма.



Всички стойности на потребление в този раздел са определени в съответствие с актуалните приложими стандарти в лабораторни условия с твърдост на водата 2.5mmol/L съгласно Регламент 2019/2022 (омекотител за вода: ниво 3).

Налягането и температурата на водата, както и различното хранване могат да променят стойностите.

6.3 Нивото на препаратите за изплакване

Препаратът за изплакване помага на съдовете да изсъхнат без следи и петна. Той се отделя автоматично по време на фазата на горещо сливане. Възможно е да се настрои освободеното количество препарат за изплакване.

Когато резервоарът за препарат за изплакване се изпразни, индикаторът

за препарат за изплакване се включва и напомня, че той трябва да се допълни. Ако при използване само на мулти-таблетки резултатите от сушенето са добри, диспенсърът и индикаторът може да бъдат деактивирани. Но за най-добри резултати при сушене препоръчваме да използвате препарат за изплакване и да оставите индикатора активен.

За деактивиране на диспенсъра и индикатора за препарат за изплакване, настройте нивото на препаратата на 0A.

6.4 Звук за край

Можете да активирате звуков сигнал, който звучи, когато програмата приключи.

-  Звуковите сигнали прозвучават също и при наличие на неизправност на уреда. Тези сигнали не могат да бъдат деактивирани.

6.5 AirDry

AirDry подобрява резултатите от изсушаването. По време на фазата на сушене вратичката на уреда се отваря автоматично и остава открената.

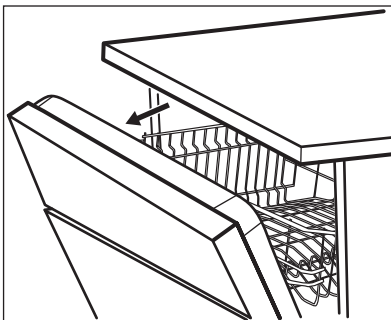

AirDry се активира автоматично с всички програми.

Времетраенето на фазата на сушене и времето за отваряне на вратичката се

различават в зависимост от избраната програма и опции.

Когато AirDry отвори вратичката, на дисплея се показва оставащото време на работещата програма.



ПРЕДУПРЕЖДЕНИЕ!

Не се опитвайте да затворите вратичката на уреда до 2 минути след автоматичното отваряне. Това може да повреди уреда.



ПРЕДУПРЕЖДЕНИЕ!

Ако децата имат достъп до уреда, препоръчваме да деактивирате AirDry. Автоматичното отваряне на вратата може да представлява опасност.



Когато AirDry отвори вратата, Veam-on-Floor може да не се вижда напълно. За да видите дали програмата е завършена, погледнете контролното табло.

6.6 Звук на бутоните

Бутоните на контролния панел издават звук клик, когато ги натиснете. Може да деактивирате този звук:

6.7 Последно избрана програма

Можете да настроите автоматичния избор на най-скоро използваната програма и опции.

Последната програма, която е завършена преди дезактивирането на уреда, е запомнена. Тогава се избира автоматично, след като активирате уреда.

Когато последният избор на програма е деактивиран, програмата по подразбиране е ECO.

7. ПРЕДИ ПЪРВОНАЧАЛНА УПОТРЕБА

1. Уверете се, че зададеното ниво на омекотителя за вода съответства на твърдостта на водоснабдяването. Ако не съответства, можете да регулирате нивото на омекотителя за вода.
2. Напълнете резервоара за сол.
3. Напълнете отделението за препарат за изплакване.
4. Отворете крана за вода.
5. Стартирайте програмата, за да отстраните всякакви остатъци от производствения процес. Quick , за да отстраните всякакви остатъци от производствения процес. Не използвайте измиващ препарат и не зареждайте кошниците със съдове.

След като стартирате програмата, уредът презарежда смолата в омекотителя за вода в продължение на до 5 минути. Фазата за миене стартира само след приключване на тази процедура. Процедурата се повтаря периодически.

7.1 Резервоар за сол



ПРЕДУПРЕЖДЕНИЕ!

Използвайте груба сол, предназначена само за съдомиялни машини. Фината сол увеличава риска от корозия.

Солта се използва за презареждане на смолата в омекотителя за вода и за гарантиране на добри резултати при измиване във всекидневната употреба.

Как да заредите резервоара за сол

1. Завъртете капачката резервоара за сол обратно на часовниковата стрелка и я извадете.
2. Поставете 1 литър вода в резервоара за сол (само първия път).

3. Напълнете резервоара за сол със сол за съдомиялна машина (докато се напълни).

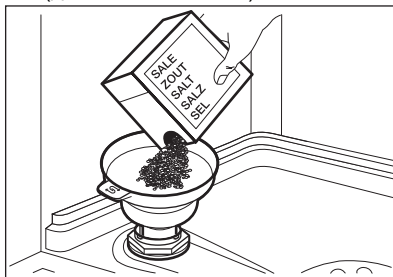

4. Внимателно разклатете фунията посредством дръжката ѝ, за да влязат и последните гранули.
5. Почистете солта около отвора на резервоара за сол.

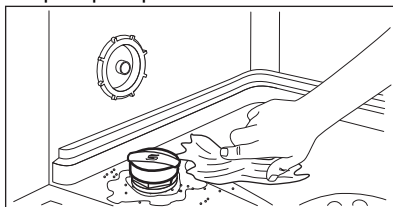

6. Отвъртете капачката на резервоара за сол по часовниковата стрелка, за да го затворите.



ПРЕДУПРЕЖДЕНИЕ!

Докато пълните резервоара за сол, от него могат да излязат вода и сол. След като напълните отделението за сол, веднага стартирайте най-кратката програма, за да предотвратите корозия. Не поставяйте съдове в кошниците.

7.2 Как да напълните дозатора за гланц за съдове

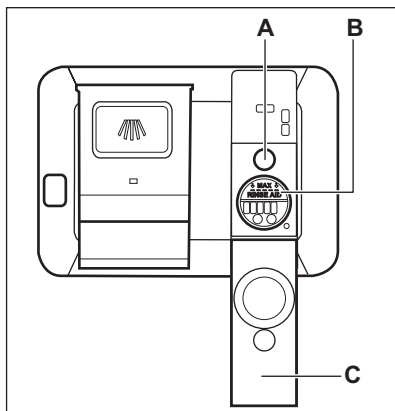

ПРЕДУПРЕЖДЕНИЕ!
Отделението (В) е само за гланц за съдове. Не зареждайте с препарат за измиване.



ПРЕДУПРЕЖДЕНИЕ!
Използвайте единствено гланц за съдове, който е специално предназначени за съдомиялни машини.

1. Отворете капака (С).
2. Напълнете дозатора (В), докато гланцът за съдове достигне маркировката „MAX“.
3. Отстранете излишния гланц за съдове с абсорбираща кърпа, за да предотвратите образуване на прекалено много пяна.
4. Затворете капака. Уверете се, че бутонът за освобождаване щраква на място.



Напълнете отделението за гланц за съдове, когато индикаторът (А) е прозрачен.

8. ВСЕКИДНЕВНА УПОТРЕБА

1. Отворете крана за вода.
2. Натиснете и задръжте (i) докато уредът се активира.
3. Напълнете резервоара за сол, ако е празен.
4. Напълнете резервоара за препарат за сливане, ако е празен.
5. Заредете кошничките.
6. Добавете миещ препарат.
7. Изберете и стартирайте програма.
8. Затворете крана за вода, когато програмата е завършена.

8.1 Използване на препаратата за миене

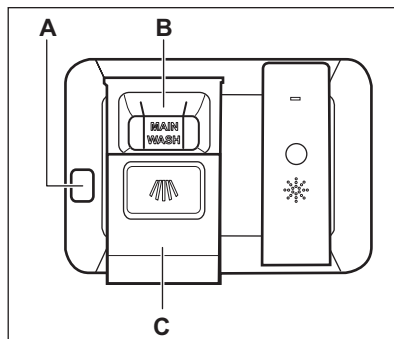

ПРЕДУПРЕЖДЕНИЕ!
Използвайте само препарат, специално създаден за съдомиялни машини.

1. Натиснете бутона за освобождаване (A), за да отворите капака (C).
2. Поставете препарата (гел, прах или таблетки) в отделението (B).
3. Ако програмата има фаза за предварително миене, поставете малко количество препарат върху вътрешната част на вратата на уреда.
4. Затворете капака. Уверете се, че бутонът за освобождаване щраква на място.

 За информация относно дозата на препарата, вижте инструкциите на производителя на опаковката на продукта. Обикновено 20 - 25 мл гел препарат е достатъчен за измиване на зареждане с нормално замърсяване.

 Горните краища на двете вертикални ребра вътре в отделението (B) указват максималното ниво за зареждане на дозатора с гел (макс. 30 мл).

8.2 Как да изберете и стартирате програма като използвате лентата за избор MY TIME

1. Плъзнете пръсти по лентата за избор MY TIME, за да изберете подходяща програма.
 - Лампичката свързана с избраната програма свети.
 - ECOMETER показва нивото на консумация на енергия и вода.
 - На екрана е показано времетраенето на програмата.
2. Активирайте приложимите EXTRAS ако е необходимо.
3. Затворете вратата на уреда, за да стартирате програмата.

8.3 Как да активирате EXTRAS

1. Изберете програма MY TIME като използвате лентата за избор.

2. Натиснете бутона, предназначен за опцията, която искате да активирате.
 - Лампичката свързана с този бутон свети.
 - Екранът показва новото времетраене на програмата.
 - ECOMETER показва актуализираното ниво на консумация на енергия и вода.

 По подразбиране опциите трябва да се активират всеки път преди стартирането на програма. Ако последният избор на програма е активиран, запаметените опции се активират автоматично заедно с програмата.

 Не е възможно активиране или деактивиране на тази опция, докато програмата оперира.

 Не всички опции са съвместими една с друга.

 Активирането на опции често повишава потреблението на вода и енергия, както и продължителността на програмата.

8.4 Как да стартирате програмата AUTO Sense

1. Натиснете  .
 - Лампичката свързана с този бутон свети.
 - Екранът показва най-дългото възможно времетраене на програмата.
2. Затворете вратата на уреда, за да стартирате програмата. Уредът усеща вида на зареждането и настройва подходящ цикъл на измиване. По време на цикъла, сензорът работи известно време и

първоначалната продължителност на програмата може да намалее.

8.5 Как да отложите старта на програма

1. Изберете програма.
2. Натиснете  неколкратно, докато на екрана се покаже желаното време за отлагане (от 1 до 24 часа).

Лампичката, свързана с бутона, свети.

3. Затворете вратичката, за да започне обратното броене.

По време на обратното броене, не можете да промените часът за отложен старт и избора на програма.

Когато обратното броене завърши, програмата стартира.

8.6 Как да откажете отложения старт, докато отброяването работи

Натиснете и задръжте  за около 3 секунди.

Уредът се връща към избор на програма.



Когато отмените отложения старт, трябва отново да изберете програмата.

8.7 Как се отменя работеща програма

Натиснете и задръжте  за около 3 секунди.

Уредът се връща към избор на програма.



Уверете се, че дозаторът за миялен препарат е пълен, преди да стартирате нова програма.

8.8 Отваряне на вратата, докато уредът работи

Ако отворите вратата, докато работи дадена програма, цикълът на пране

спира на пауза. Екранът показва оставащото време на програмата. След като затворите вратата, цикълът на пране продължава от точката на прекъсване.

Ако отворите вратата по време на обратното броене на отложен старт, отброяването ще бъде спряно на пауза. На екрана се показва текущият статус на обратното броене. След като затворите вратата, обратното броене продължава.



Отварянето на вратата, докато уредът работи, може да повлияе на консумацията на енергия и продължителността на програмата.



Ако вратата е отворена за повече от 30 секунди по време на фазата на сушене, работещата програма спира. Това не се случва, ако вратата е отворена от функцията AirDry.

8.9 Функцията Auto Off

Функцията пести енергия при изключване на уреда когато не работи.

Функцията започва да работи автоматично:

- Когато програмата завърши.
- След 5 минути, ако програмата не е стартирала.

8.10 Край на програмата

Когато програмата завърши на дисплея се показва **0:00**.

Функцията Auto Off изключва автоматично уреда.

Никой от бутоните не е активен, с изключение на бутона за вкл./изкл.

9. ПРЕПОРЪКИ И СЪВЕТИ

9.1 Обща информация

Следвайте насоките по-долу, за да гарантирате оптимално почистване и изсушаване при ежедневна употреба и за да помогнете за защитата на околната среда.

- Почистването на съдове в съдомиялната, както е посочено в ръководството, обикновено е по-щадящо по отношение на потреблението на вода и електричество, отколкото ръчното почистване.
- Заредете съдомиялната до капацитета ѝ, за да спестите вода и електричество. За най-добрите почистващи резултати, наредете съдовете в кошниците, както е посочено в ръководството и не превишавайте капацитета на кошниците.
- Не изплаквайте предварително съдовете на ръка. Увеличава потреблението на вода и електричество. Когато е необходимо, изберете програма с фаза на предварително измиване.
- Отстранете по-големи остатъци от храна от чиниите и се уверете, че стъклениите и порцелановите чаши са празни преди да ги заредите в съдомиялната.
- Накиснете или леко изтъркайте готварските съдове, които имат загорели остатъци от храна преди да ги измиете в съдомиялната.
- Уверете се, че съдовете в кошницата не се допират или покриват. Само тогава водата може да ги достигне напълно и да измие съдовете.
- Можете да използвате препарат за съдомиялна машина, препарат за изплакване и сол поотделно или да използвате мулти-таблетки (напр. „Всичко в едно“). Следвайте инструкциите на опаковката.
- Изберете програма според типа зареждане и степента на замърсяване. ЕСО предлага най-ефективното потребление на вода и енергия.

- За да предотвратите появата на котлен камък в уреда:
 - Напълнете отново съда за сол, когато е необходимо.
 - Използвайте препоръчаните дози почистващ препарат и препарат за изплакване.
 - Уверете се, че зададеното ниво на омекотителя за вода съответства на твърдостта на водоснабдяването.
 - Следвайте указанията в главата „Грижа и почистване“.

9.2 Използване на сол, препарат за изплакване и почистващ препарат

- Използвайте само сол, препарат за изплакване и почистващ препарат, предназначени за съдомиялна машина. Други продукти могат да причинят повреда на уреда.
- В райони с голяма и много голяма твърдост на водата, Ви препоръчваме да използвате обикновен почистващ препарат (прах, гел, таблетки без допълнителни фактори), препарат за изплакване и соли поотделно, за получаване на оптимални почистващи и изсушаващи резултати.
- Таблетките за миене не се разтварят напълно при кратки програми. За да предотвратите остатъци от препарат за миене по кухненската посуда, препоръчваме да използвате таблетките при дълги програми.
- Винаги използвайте правилното количество препарат. Недостатъчната доза препарат може да доведе до лошо измиване и натрупване на твърда вода или петна по съдовете. Употребата на твърде голямо количество препарат с мека или омекотена вода може да доведе до остатъци от препарата върху съдовете. Определете количеството препарат въз основа на твърдостта на

водата. Вижте инструкциите върху опаковката на препаратите за миене.

- Винаги използвайте правилното количество препарат за изплакване. Недостатъчното количество препарат за изплакване намалява резултатите при сушене. Употребата на твърде много препарат за изплакване може да доведе до появата на синкави слоеве върху съдовете.
- Уверете се, че нивото на омекотителя за вода е правилно. Ако нивото е твърде високо, увеличеното количество сол във водата може да доведе до ръжда по приборите.

9.3 Как да постъпите, ако искате да спрете използването на комбинирани таблетки

Преди да започнете да използвате поотделно миялен препарат, сол и препарат за гланц, извършете следните стъпки:

1. Задайте най-високото ниво на омекотителя на водата.
2. Уверете се, че резервоарите за сол и за препаратите за гланц са пълни.
3. Стартиране на програма Quick. Не използвайте миялен препарат и не зареждайте кошниците със съдове.
4. Когато програмата завърши, настройте омекотителя за вода към твърдостта на водата във Вашия район.
5. Регулирайте отпусканото количество препарат за гланц.

9.4 Преди стартиране на програма

Преди да започнете избраната програма, уверете се, че:

- Филтрите са чисти и са поставени правилно.
- Капачката на контейнера за сол е затегната.
- Разпръскващите рамене не са запушени.
- Има достатъчно сол и препарат за гланц за съдомиялна машина

(освен ако не използвате многофункционални таблетки).

- Подрездането на предметите в кошниците е правилно.
- Програмата е подходяща за зареждането и степента на замърсяване.
- Използвано е подходящо количество препарат за миене.

9.5 Зареждане на кошниците

- Винаги използвайте цялото пространство на кошниците.
- Използвайте уреда единствено за миене на съдове, пригодени за използване в съдомиялна машина.
- Не мийте в уреда предмети, изработени от дърво, рог, алуминий, олово и мед, тъй като те могат да се напукат, изкривят, да се обезцветят или да се обелят.
- Не мийте в уреда предмети, които могат да поливат вода (гъби, домакински кърпи).
- Поставете дълбоките съдове (чаши и тигани) с дъното нагоре.
- Уверете се, че стъклени предмети не се допират един до друг.
- Поставете леките предмети в горната кошница. Уверете се, че съдовете не се движат свободно.
- Поставете приборите и малките предмети в чекмеджето за прибори.
- Преместете горната кошница нагоре, за да съберете по-едри предмети в долната кошница.
- Уверете се, че разпръскващите рамена могат да се движат свободно, преди да стартирате дадена програма.

9.6 Разтоварване на кошничките

1. Оставете съдовете да се охладят, преди да ги извадите от уреда. Горещите предмети могат лесно да се повредят.
2. Изпразнете първо долната кошница, а след това горната кошница.



След като програмата приключи, все още може да остане вода върху вътрешните повърхности на уреда.

10. ГРИЖИ И ПОЧИСТВАНЕ



ВНИМАНИЕ!

Преди всякакво техническо обслужване освен изпълнението на програмата Machine Care, деактивирайте уреда и изключете щепсела от главния контакт.



Замърсените филтри и запушените разпръскващи рамена повлияват отрицателно върху резултатите от миенето. Извършвайте периодични проверки и, ако е необходимо, ги почиствайте.

10.1 Machine Care

Machine Care е програма, предназначена да почисти интериора на уреда с оптимални резултати. Тя премахва котления камък и натрупванията на мазнина.

Когато уредът усети нуждата от почистване, индикаторът  е включен. Стартирайте програмата Machine Care за да почистите уреда отвътре.



Как да стартирате програмата Machine Care





Преди стартиране на програма Machine Care, почистете филтрите и разпръскващите рамена.

1. Използвайте препарат за отстраняване на наслагванията или продукт за почистване, предназначен специално за съдомиялни машини. Следвайте

инструкциите на опаковката. Не поставяйте съдове в кошниците.

2. Натиснете и задръжте едновременно  и  за около 3 секунди.

Индикаторът  и  свети. Екранът показва продължителността на програмата.

3. Затворете вратата на уреда, за да стартирате програмата. Когато програмата свърши, индикаторът  е изключен.

10.2 Вътрешно почистване

- Почистете вътрешността на уреда с мека, влажна кърпа.
- Не използвайте абразивни продукти, абразивни почистващи гъби, остри инструменти, силни химикали, покрития за търкане на съдове или разтворители.
- Почиствайте вратата, включително гуменото уплътнение, веднъж седмично.
- За да поддържате ефективността на уреда, използвайте почистващ продукт, предназначен специално за съдомиялни машини, поне веднъж на всеки два месеца. Следвайте внимателно инструкциите на опаковката на продукта.
- За оптимални почистващи резултати, стартирайте програма Machine Care.

10.3 Отстраняване на чужди предмети

Проверете филтрите и оточната ваничка след всяко използване на съдомиялната. Чуждите предмети (напр., парчета стъкло, пластмаса, кости или клечки за зъби, т.н.)

намаляват почистващите функции и могат да повредят помпата за източване.



ПРЕДУПРЕЖДЕНИЕ!

Ако не можете да отстраните чуждите предмети, свържете се с оторизиран сервизен център.

1. Разглобете филтърната система, както е указано в тази глава.
2. Премахнете ръчно чуждите предмети.
3. Сглобете отново филтрите, както е указано в тази глава.

10.4 Външно почистване

- Почиствайте уреда с навлажнена мека кърпа.
- Използвайте само неутрални препарати.
- Не използвайте абразивни продукти, абразивни стъргалки или разтворители.

10.5 Почистване на филтрите

Филтърната система се състои от 3 части.

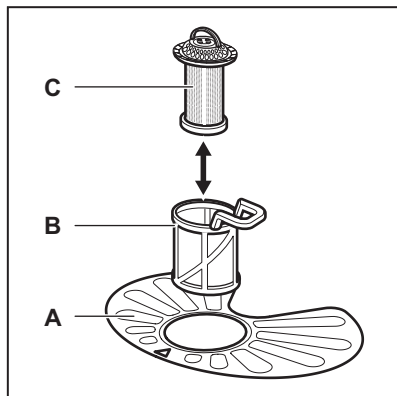

1. Завъртете филтъра (B) обратно на часовниковата стрелка и го свалете.

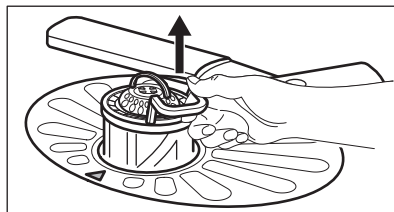
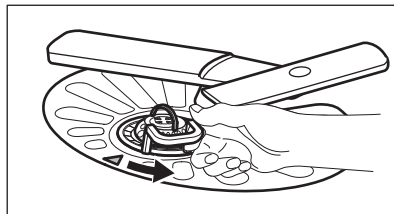

2. Извадете филтър (C) от филтър (B).
3. Свалете плоския филтър (A).

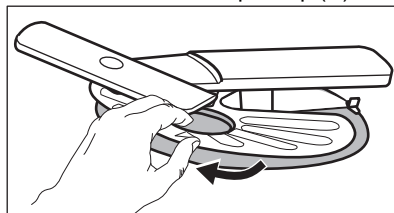

4. Измийте филтрите.

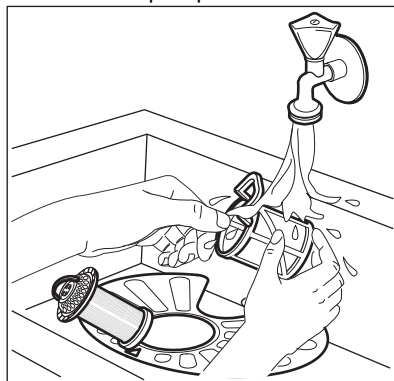

5. Уверете се, че няма остатъци от храна или замърсявания около ръба на канала.
6. Върнете плоския филтър на мястото му (A). Проверете дали е позициониран правилно под 2-та водача.

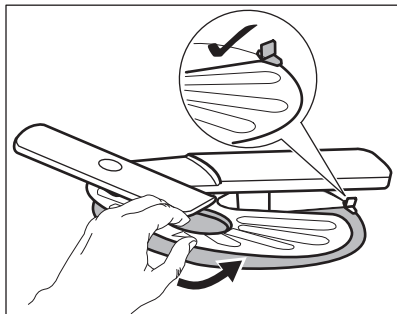

7. Сгложите наново филтрите (В) и (С).
8. Върнете обратно филтър (В) в плоския филтър (А). Завъртете го по часовниковата стрелка, докато щракне.

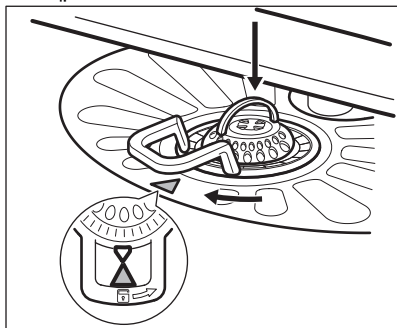

ПРЕДУПРЕЖДЕНИЕ!

Неправилното положение на филтрите може да доведе до лоши резултати от миене и повреда на уреда.

10.6 Почистване на долното разпръскващо рамо

Препоръчваме Ви да почиствате долното разпръскващо рамо редовно, за да избегнете запушване на отворите със замърсявания.

Запушените отвори могат да доведат до незадоволителни резултати при измиване.

1. За да отстраните долното разпръскващо рамо, го издърпайте нагоре.

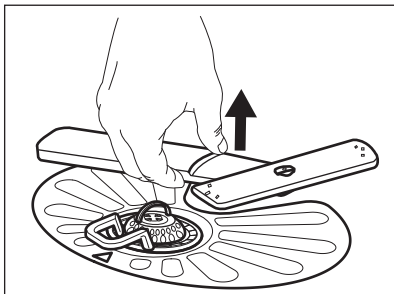

2. Измийте разпръскващото рамо с течаща вода. Използвайте тънък остър предмет, като клечка за зъби, за да отстраните замърсяванията от отворите.

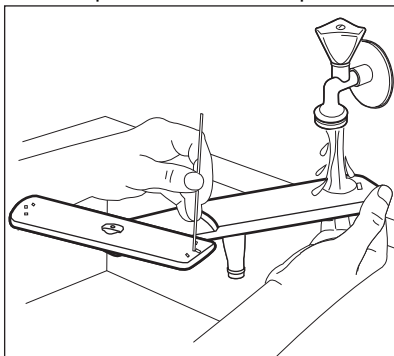

3. За да монтирате разпръскващото рамо на мястото му, натиснете го надолу.

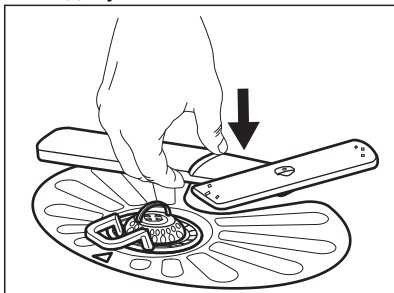

10.7 Почистване на горното разпръскващо рамо

Препоръчваме Ви да почиствате горното разпръскващо рамо редовно, за да избегнете запушване на отворите със замърсявания.

Запушените отвори могат да доведат до незадоволителни резултати при измиване.

1. Изтеглете горната кошница.
2. За да освободите разпръскващото рамо от кошницата, натиснете го нагоре и същевременно го завъртете по посока на часовниковата стрелка.

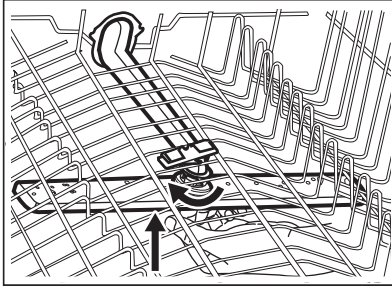

3. Измийте разпръскващото рамо с течаща вода. Използвайте тънък остър предмет, като клечка за зъби, за да отстраните замърсяванията от отворите.

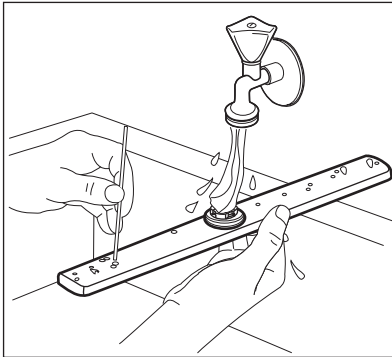

4. За да върнете разпръскващото рамо на мястото му, натиснете го нагоре и същевременно го завъртете обратно на часовниковата стрелка, докато се фиксира на мястото си.

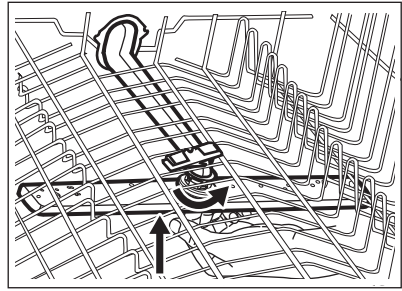

10.8 Почистване на горното разпръскващото рамо

Препоръчваме Ви да почиствате горното разпръскващо рамо редовно, за да избегнете запушване на отворите с нечистотия. Запушените отвори могат да доведат до незадоволителни резултати при измиване.

Горното разпръскващо рамо е разположено на тавана на уреда. Разпръскващото рамо (C) е монтирано в тръбата за подаване (A) с монтажния елемент (B).

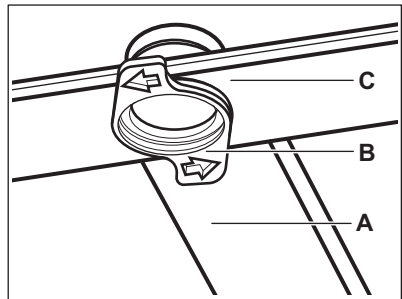

1. Освободете стоперите от двете страни на плъзгащите релси на чекмеджето за прибори и издърпайте чекмеджето.

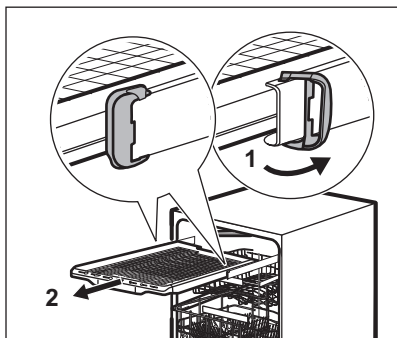

2. Преместете горната кошница на най-долното ниво, за да достигнете по-лесно до разпръскващото рамо.
3. За да разкачите разпръскващото рамо (C) от тръбата за подаване (A), завъртете монтажния елемент (B) по посока обратна на часовниковата стрелка и дръпнете разпръскващото рамо надолу.
4. Измийте разпръскващото рамо с течаща вода. Използвайте тънък остър предмет, като клечка за зъби, за да отстраните замърсяванията от отворите. Промийте отворите с вода, за да

отстраните частиците замърсяване от вътрешността.

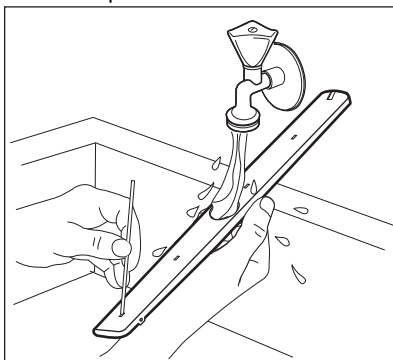

5. За да поставите разпръскващото рамо (C) обратно, вкарайте монтажния елемент (B) в разпръскващото рамо и го фиксирайте в тръбата за подаване (A) като го завъртите по посока на часовниковата стрелка. Уверете се, че монтажният елемент е застопорен на място.
6. Поставете чекмеджето за прибори върху плъзгащите релси и блокирайте стоперите.

11. ОТСТРАНЯВАНЕ НА НЕИЗПРАВНОСТИ



ВНИМАНИЕ!

Неправилният ремонт на уреда може да представлява опасност за сигурността на потребителя. Всички поправки трябва да се извършват от оторизиран персонал.

Основните проблеми, които е възможно да се появят, могат да се отстраняват без нуждата от контакт с оторизирания сервизен център.

Вижте информация за възможни проблеми в таблицата по-долу.

При някои проблеми на дисплея се показва алармен код.

Проблем и алармен код	Възможна причина и решение
Не можете да активирате уреда.	<ul style="list-style-type: none"> • Уверете се, че щепселът е включен в контакта. • Уверете се, че няма повреден предпазител в кутията с предпазители.

Проблем и алармен код	Възможна причина и решение
Програмата не стартира.	<ul style="list-style-type: none"> • Уверете се, че вратата на уреда е затворена. • Ако сте задали забавен старт, отменете настройката или изчакайте края на отброяването. • Уредът зарежда гел в омекотителя за вода. Продължителността на процедурата е около 5 минути.
Уредът не се пълни с вода. На екрана се показва i10 или i11 .	<ul style="list-style-type: none"> • Уверете се, че кранът за вода е отворен. • Уверете се, че налягането на водоподаването не е прекалено ниско. За тази информация се свържете с вашата местна водоснабдителна компания. • Уверете се, че кранът на водата не е запушен. • Уверете се, че филтърът на входящия маркуч не е запушен. • Уверете се, че входящият маркуч не е прегънат или извит.
Уредът не източва водата. На екрана се показва i20 .	<ul style="list-style-type: none"> • Уверете се, че сифонът на мивката не е запушен. • Уверете се, че вътрешната филтърна система не е запушена. • Уверете се, че маркучът за източване не е прегънат или извит.
Устройството против наводнение е включено. На екрана се показва i30 .	<ul style="list-style-type: none"> • Затворете крана за вода. • Уверете се, че уредът е монтиран правилно. • Уверете се, че кошниците са заредени, както е указано в ръководството за потребителя.
Неизправност на сензора за откриване на нивото на водата. На екрана се показва i41 - i44 .	<ul style="list-style-type: none"> • Уверете се, че филтрите са чисти. • Изключете и включете уреда.
Неизправност на помпата за измиване или помпата за източване. На екрана се показва i51 - i59 или i5A - i5F .	<ul style="list-style-type: none"> • Изключете и включете уреда.
Температурата на водата в уреда е твърде висока или е възникнала неизправност на температурния сензор. На екрана се показва i61 или i69 .	<ul style="list-style-type: none"> • Уверете се, че температурата на входящата вода не надвишава 60°C. • Изключете и включете уреда.
Техническа неизправност на уреда. На екрана се показва iC0 или iC3 .	<ul style="list-style-type: none"> • Изключете и включете уреда.

Проблем и алармен код	Възможна причина и решение
Нивото на водата в уреда е твърде високо. На екрана се показва iF1 .	<ul style="list-style-type: none"> • Изключете и включете уреда. • Уверете се, че филтрите са чисти. • Уверете се, че изходният маркуч е монтиран на правилната височина над пода. Вижте инструкциите за монтаж.
Уредът спира и стартира повече пъти по време на работа.	<ul style="list-style-type: none"> • Това е нормално. Това води до по-оптимално почистване и пестене на енергия.
Програмата продължава твърде дълго.	<ul style="list-style-type: none"> • Ако сте задали опцията забавен старт, отменете настройката за отлагане или изчакайте обратното броене да приключи. • Активирането на опции увеличава времетраенето на програмата.
Показаната продължителност на програмата е различна от продължителността в таблицата със стойности на потреблението.	<ul style="list-style-type: none"> • Вижте таблицата със стойностите на потреблението в глава „Избор на програма“.
Оставащото време на дисплея се увеличава и прескача почти до края на времетраенето на програмата.	<ul style="list-style-type: none"> • Това не е дефект. Уредът работи правилно.
Малък теч от вратичката на уреда.	<ul style="list-style-type: none"> • Уредът не е нивелиран. Развийте малко или затегнете регулируемите крачета (ако е приложимо). • Вратичката на уреда не е центрирана спрямо отделението. Нагласете задното краче (ако е приложимо).
Вратичката се затваря прекалено трудно.	<ul style="list-style-type: none"> • Уредът не е нивелиран. Развийте малко или затегнете регулируемите крачета (ако е приложимо). • Части от посудата стърчат от кошницата.
Вратичката на уреда се отваря по време на цикъла на миене.	<ul style="list-style-type: none"> • Функцията AirDry е активирана. Вече можете да деактивирате функцията. Вижте „Основни настройки“.
Тракащи или чукащи звуци от вътрешността на уреда.	<ul style="list-style-type: none"> • Посудата не е правилно поставена в кошниците. Вижте брошурата за зареждане на кошницата. • Уверете се, че пръскачките се въртят свободно.

Проблем и алармен код	Възможна причина и решение
Уредът задейства прекъсвача.	<ul style="list-style-type: none"> Амперажът не е достатъчен за едновременното захранване на всички уреди, които използвате. Проверете амперажът на контакта и производителността на уреда или изключете някои от уредите, които използвате. Вътрешна електрическа повреда на уреда. Свържете се с упълномощен сервизен център.
Уредът е включен, но не работи. На екрана се показва PF .	<ul style="list-style-type: none"> Захранването е извън работния диапазон. Цикълът на пране временно се прекъсва и се възобновява автоматично след възстановяване на захранването.
Уредът се изключва по време на работа.	<ul style="list-style-type: none"> Пълно спиране на електрозахранването. Цикълът на пране временно се прекъсва и се възобновява автоматично след възстановяване на захранването.

След като проверите уреда, изключете и включете. Ако неизправността се появи отново, свържете се с упълномощен сервизен център.

За кодове на аларма, които не са описани в таблицата, свържете се с упълномощен сервизен център.





ВНИМАНИЕ!



Не препоръчваме използването на уреда, докато проблемът не бъде изцяло отстранен. Изключете уреда от контакта и не го включвайте отново, докато не сте сигурни, че работи правилно.

Можете да намерите PNC на табелката с указания на вратата на уреда. Можете също така да проверите PNC на контролния панел.

Преди да проверите PNC, уредът трябва да е в режим на избор на програма.

1. Натиснете и задръжте едновременно  и  за около 3 секунди.

Дисплеят показва PNC на уреда.

2. За да излезете от PNC презентацията, натиснете и задръжте едновременно  и  за около 3 секунди.

Уредът се връща на избора на програма.

11.1 Код на продукта (PNC)

Когато се обадите на оторизирания сервизен център, трябва да дадете кода на продукта за Вашия уред.

11.2 Резултатите от измиването и сушенето на съдове не са задоволителни

Проблем	Възможна причина и решение
Незадоволителни резултати от измиване.	<ul style="list-style-type: none"> • Вижте „Всекидневна употреба“, „Препоръки и съвети“ и брошурата за зареждане на кошницата. • Използвайте по-интензивна програма за измиване. • Активирайте опцията ExtraPower, за да подобрите резултатите от измиването на избраната програма. • Почистете пръскачките и филтъра. Вижте „Грижа и почистване“.
Незадоволителни резултати от изсушаване.	<ul style="list-style-type: none"> • Съдовете са били оставени прекалено дълго в затворения уред. Активирайте функцията AirDry, за да настроите автоматичното отваряне на вратата и да подобрите изсушаването. • Няма гланц за съдове или дозата му не е достатъчна. Напълнете отделението за гланц за съдове или задайте по-висока доза на гланца. • Причината може да бъде качеството на гланца за съдове. • Винаги използвайте гланц за съдове, дори и с мултифункционални таблетки. • Възможно е да се наложи да подсушите пластмасовите съдове с кърпа. • Програмата няма фаза на изсушаване. Вижте „Преглед на програмите“.
По стъклените чаши и съдове има белезникави ивици или синкави слоеве.	<ul style="list-style-type: none"> • Освободеното количество гланц за съдове е твърде голямо. Настройте дозата на гланца на по-ниско. • Използван е прекалено много препарат за миене.
По чашите и съдовете има петна и изсъхнали капки вода.	<ul style="list-style-type: none"> • Освободеното количество гланц за съдове не е достатъчно. Настройте дозата на гланца на по-високо. • Причината може да бъде качеството на гланца за съдове.
Вътрешната част на уреда е мокра.	<ul style="list-style-type: none"> • Това не е дефект на уреда. По стените на уреда има конденз.
Необичайна пяна по време на измиването.	<ul style="list-style-type: none"> • Използвайте препарат, специално създаден за съдомиялни машини. • Използвайте препарат от друг производител. • Не измивайте предварително съдовете под течаща вода.

Проблем	Възможна причина и решение
Следи от ръжда по приборите.	<ul style="list-style-type: none"> • Във водата, използвана за измиване, има прекалено много сол. Вижте „Омекотител за вода“. • Сребърните прибори и приборите от неръждаема стомана са поставени заедно. Не поставяйте сребърни прибори и такива от неръждаема стомана близо едни до други.
В края на програмата в дозатора има остатъци от препарат.	<ul style="list-style-type: none"> • В дозатора е заседнала таблетка, която не е отмила от водата. • Водата не отмива препарата от дозатора. Уверете се, че пръскачките не са блокирани или запушени. • Уверете се, че съдовете в кошниците не пречат на капачката на дозатора за препарат да се отваря.
Миризми в уреда.	<ul style="list-style-type: none"> • Вижте „Вътрешно почистване“. • Стартирайте програмата Machine Care с препарат за отстраняване на котлен камък или специален почистващ препарат за съдомиялни машини.
Отлагания от котлен камък върху съдовете, вътрешноста и от вътрешната страна на вратата.	<ul style="list-style-type: none"> • Нивото на сол е ниско. Проверете индикатора за допълване. • Капачката на контейнера за сол е разхлабена. • Чешмяната вода е твърда. Вижте „Омекотител за вода“. • Използвайте сол и задайте регенериране на омекотителя за вода, дори когато се използват комбинирани таблетки. Вижте „Омекотител за вода“. • Стартирайте програмата Machine Care с препарат за отстраняване на котлен камък за съдомиялни машини. • Ако остатъците от варовик останат, почистете уреда с подходящите препарати. • Опитайте с друг препарат за измиване. • Свържете се с производителя на измивания препарат.
Потъмнели, обезцветени или нацърбени съдове.	<ul style="list-style-type: none"> • Уверете се, че в уреда се поставят единствено съдове, пригодени за използване в съдомиялна машина. • Внимателно зареждайте и изпразвайте кошницата. Вижте брошурата за зареждане на кошницата. • Поставяйте деликатните съдове в горната кошница. • Активирайте опцията GlassCare, за да осигурите специална грижа за стъклените изделия и деликатните предмети.



Вижте „Преди първа употреба“, „Всекидневна употреба“ или „Препоръки и съвети“ за други възможни причини.

12. ТЕХНИЧЕСКА ИНФОРМАЦИЯ

Размери	Ширина / височина / дълбочина (мм)	596 / 818 - 898 / 550
Електрическо свързване ¹⁾	Напрежение (V)	200 - 240
	Честота (Hz)	50 - 60
Налягане на водоподаването	бар (минимум и максимум)	0.5 - 8
	MPa (минимум и максимум)	0.05 - 0.8
Водоподаване	Студена или топла вода ²⁾	макс. 60 °C
Капацитет	Настройки за място	15

¹⁾ Вижте табелката с данни за други стойности.

²⁾ Ако топлата вода идва от алтернативен източник на енергия (напр. слънчеви панели), използвайте подаването на топла вода, за да намалите консумацията на енергия.

12.1 Връзка към базата данни на EU EPREL

QR кодът върху етикета за енергийна категория, доставен с уреда, предоставя интернет връзка към регистрацията на уреда в базата данни на Европейския регистър на продуктите за енергийно етикетирание (EPREL). Запазете етикета за енергийна категория за справка, както и ръководството за потребители и всички други документи, предоставени с уреда.

Можете да намерите информация, свързана с производителността на продукта в базата данни на EU EPREL, като посетите <https://eprel.ec.europa.eu> и въведете модела и продуктивния номер, които се намират на табелката с данни за продукта. Вижте глава „Описание на уреда“.

За повече информация за енергийния етикет, посетете www.theenergylabel.eu.

13. ОПАЗВАНЕ НА ОКОЛНАТА СРЕДА

Рециклирайте материалите със символа . Поставете опаковките в съответните контейнери за рециклирането им. Помогнете за опазването на околната среда и човешкото здраве, както и за рециклирането на отпадъци от

електрически и електронни уреди. Не изхвърляйте уредите, означени със символа , заедно с битовата смет. Върнете уреда в местния пункт за рециклиране или се обърнете към вашата общинска служба.

TARTALOM

1. BIZTONSÁGI INFORMÁCIÓK.....	34
2. BIZTONSÁGI UTASÍTÁSOK.....	35
3. TERMÉKLEÍRÁS.....	38
4. KEZELŐPANEL.....	39
5. PROGRAM KIVÁLASZTÁSA.....	40
6. ALAPBEÁLLÍTÁSOK.....	42
7. AZ ELSŐ HASZNÁLAT ELŐTT.....	46
8. NAPI HASZNÁLAT.....	47
9. HASZNOS TANÁCSOK ÉS JAVASLATOK.....	50
10. ÁPOLÁS ÉS TISZTÍTÁS.....	52
11. HIBAELHÁRÍTÁS.....	56
12. MŰSZAKI INFORMÁCIÓ.....	61
13. KÖRNYEZETVÉDELMI TUDNIVALÓK.....	61

A TÖKÉLETES VÉGEREDMÉNY ÉRDEKÉBEN

Köszönjük, hogy ezt az AEG készüléket választotta. Termékünk gyártásakor egy olyan berendezést kívántunk megalkotni az Ön számára, amely kifogástalan teljesítményt nyújt hosszú éveken keresztül, köszönhetően az alkalmazott innovatív technológiáknak, amelyek az életét jelentősen megkönnyítik – és amelyeket más készülékeken nem talál meg. Kérjük, szánjon néhány percet az útmutató végigolvasására, hogy a maximumot hozhassa ki készülékéből. Látogasson el weboldalunkra az alábbiakért:



Használattal kapcsolatos tanácsok, prospektusok, hibaelhárítási, szerviz- és javítási információk kérése:

www.aeg.com/support



Regisztrálja termékét a még kiválóbb szolgáltatásokért:

www.registreaeg.com



Tartozékok, segédanyagok és eredeti alkatrészek vásárlása a készülékhez:

www.aeg.com/shop

ÜGYFÉLSZOLGÁLAT ÉS SZERVIZ

Mindig eredeti cserealkatrészeket használjon.

Amikor felveszi a kapcsolatot a hivatalos szervizközponttal, gondoskodjon arról, hogy a következő adatok kéznél legyenek: Típus, PNC (termékszám), sorozatszám.

Az információk az adattáblán találhatóak.

 Figyelem / Vigyázat – Biztonsági információk

 Általános információk és tanácsok

 Környezetvédelmi információk

A változtatások jogát fenntartjuk.

1. ⚠ **BIZTONSÁGI INFORMÁCIÓK**

Az üzembe helyezés és használat előtt gondosan olvassa el a mellékelt útmutatót. A gyártó nem vállal felelősséget a helytelen beszerelés vagy használat miatt keletkezett sérülésekért és károkért. Tartsa biztonságos és elérhető helyen az útmutatót, hogy szükség esetén mindig a rendelkezésére álljon.

1.1 Gyermek és fogyatékkal élő személyek biztonsága

- Ezt a készüléket 8 év feletti gyermekek, csökkent fizikai, érzékelési vagy szellemi képességekkel rendelkező felnőttek, illetve megfelelő tudással vagy gyakorlattal nem rendelkező személyek csak felügyelet mellett, vagy abban az esetben használhatják, ha megfelelő oktatást kaptak a készülék biztonságos használatára, és megértik az esetleges veszélyeket.
- A 3 és 8 év közötti gyermekek, illetve a súlyos, komplex fogyatékkal élő személyek állandó felügyelet nélkül nem tartózkodhatnak a készülék közelében.
- 3 évesnél fiatalabb gyermekek kizárólag folyamatos felügyelet mellett tartózkodhatnak a készülék közelében.
- Ne engedje, hogy gyermekek játsszanak a készülékkel.
- A mosószeret tartsa távol a gyermekektől.
- A gyermekeket és a háziállatokat tartsa távol a készüléktől, amikor az ajtaja nyitva van.
- Gyermekek felügyelet nélkül nem végezhetnek tisztítási vagy karbantartási tevékenységet a készüléken.

1.2 Általános biztonság

- A készüléket háztartási, illetve más hasonló felhasználási területre szánták, egyebek közt:

- hétvégi házak, üzletek, irodák és egyéb munkahelyeken kialakított személyzeti konyhák;
- hotelek, motelek, szállások reggelivel és egyéb lakás céljára szolgáló ingatlanok esetén az ügyfelek számára.
- Ne változtassa meg a készülék műszaki jellemzőit.
- Az üzemi víznyomás (minimum és maximum) értékének 0.5 (0.05) / 8 (0.8) bar (MPa) között kell lennie
- Ne lépje túl a megengedett legnagyobb töltetet (15 teríték).
- Ha a hálózati kábel megsérül, azt a gyártónak vagy a hivatalos márkaszerviznek vagy más hasonlóan képzett személynek kell kicserélnie az elektromos veszélyhelyzet elkerülésének érdekében.
- FIGYELEM: A késeket és más, hegyes eszközöket helyezze a kosárba, a hegyükkel lefelé vagy vízszintesen.
- Tilos a készülék ajtaját felügyelet nélkül nyitva hagyni a véletlen rálépés elkerülése érdekében.
- Bármilyen karbantartás előtt kapcsolja ki a készüléket, és húzza ki a hálózati csatlakozódugót a csatlakozóaljzattól.
- A készülék tisztításához ne használjon nagy nyomású vízsugarat és/vagy gőzt.
- Ügyeljen arra, hogy a készülék alsó részén levő szellőzőnyílásokat (ha vannak) ne zárja le szőnyeg vagy egyéb tárgy.
- A készülék vízhálózatra történő csatlakoztatásához használja a mellékelt új tömlőkészletet. A régi tömlőket tilos újra használni.

2. BIZTONSÁGI UTASÍTÁSOK

2.1 Üzembe helyezés



FIGYELMEZTETÉS!

A készüléket csak képzett személy helyezheti üzembe.

- Távolítsa el az összes csomagolóanyagot.
- Ne helyezzen üzembe, és ne is használjon sérült készüléket.
- Biztonsági okokból ne használja a készüléket a bútorba való beépítés előtt.

- Tartsa be a készülékhez mellékelt üzembe helyezési útmutatóban foglaltakat.
- A készülék nehéz, ezért legyen körültekintő a mozgításakor. Mindig használjon munkavédelmi kesztyűt és zárt lábbelit.
- Ne helyezze üzembe a készüléket olyan helyen, ahol a hőmérséklet 0 °C alatt van.
- A készüléket az üzembe helyezési követelményeknek megfelelő, biztonságos helyre telepítse.



www.youtube.com/electrolux
www.youtube.com/aeg

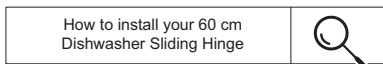

2.2 Elektromos csatlakozás



FIGYELMEZTETÉS!

Tűz- és áramütésveszély.

- A készüléket kötelező földelni.
- Ellenőrizze, hogy az adattáblán szereplő adatok megfelelnek-e a helyi elektromos hálózat paramétereinek.
- Mindig megfelelően felszerelt, áramütés ellen védett aljzatot használjon.
- Ne használjon hálózati elosztókat és hosszabbító kábeleket.
- Ügyeljen a hálózati csatlakozódugó és a hálózati kábel épségére. Amennyiben a készülék hálózati vezetékét ki kell cserélni, a cserét márkaszervizünknel végeztesse el.
- Csak az üzembe helyezés befejezése után csatlakoztassa a hálózati csatlakozódugót a hálózati csatlakozóaljzatba. Ügyeljen arra, hogy a hálózati dugasz üzembe helyezése után is könnyen elérhető legyen.
- A készülék csatlakozásának bontására, soha ne a hálózati kábelnél fogva húzza ki a csatlakozódugót. A kábelt mindig a csatlakozódugónál fogva húzza ki.
- Ez a készülék 13 amperes hálózati csatlakozódugóval van felszerelve. Ha szükségessé válik a biztosíték cseréje a hálózati csatlakozódugóban, akkor egy 13 amperes ASTA (BS

1362) biztosítékra (Kizárólag az Egyesült Királyság és Írország).

2.3 Vízhálózatra csatlakoztatás

- Ügyeljen arra, hogy ne okozzon sérülést a vízcsöveknek.
- Mielőtt új vagy hosszabb idő óta nem használt csövekhez csatlakoztatja javítás vagy új eszköz (pl. vízóra stb.) felszerelése után a készüléket, addig folyassa a vizet, amíg az teljesen ki nem tisztul.
- A készülék első használata közben és után ellenőrizze, hogy nem látható-e vízvívárgás.
- A befolyócső biztonsági szeleppel, valamint dupla bevonattal ellátott belső elektromos vezetékkel rendelkezik.

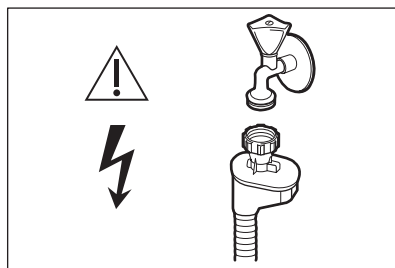

FIGYELMEZTETÉS!

Veszélyes feszültség.

- Ha a befolyócső megsérül, akkor azonnal zárja el a vízcsapot, majd húzza ki a csatlakozódugót a fali csatlakozóaljzattól. Forduljon a márkaszervizhez a befolyócső cseréje érdekében.

2.4 Használat

- Ne tegyen gyúlékony anyagot vagy gyúlékony anyaggal szennyezett tárgyat a készülékbe, annak közelébe, illetve annak tetéjére.
- A mosogatószer veszélyesek. Kövesse a mosószer csomagolásán feltüntetett biztonsági utasításokat.
- Ne igya meg és nem játsszon a készülékben lévő vízzel.
- Az edényeket a mosogatógépből csak a mosogatóprogram lejártá után vegye ki. Egy kevés mosogatószer maradhat az edényeken.

- Ne helyezzen tárgyakat, illetve ne fejtse ki nyomást a készülék nyitott ajtajára.
- A készülékből forró gőz törhet ki, ha a program működése közben kinyitja az ajtót.

2.5 Szolgáltatások

- A készülék javítását bízza a márkaszervizre. Mindig eredeti cserealkatrészt használjon.
- Kérjük, ne feledje, hogy a házilagos vagy nem szakértő által végzett javítás biztonsági következményekkel járhat, és érvénytelenítheti a jótállást.
- Az alábbi cserealkatrészek 7 évig lesznek elérhetők a modell gyártásának megszűnése után: motor, keringető- és ürítőszivattyú, fűtőberendezések és fűtőelemek, beleértve a hőszivattyúkat, csővezetékek és a kapcsolódó berendezések, beleértve a tömlőket, szelepeket, szűrőket és túlcsondulásgátlókat, az ajtómechanizmushoz kapcsolódó szerkezeti és belső részegységek, nyomtatott áramköri lapok, elektronikus kijelzők, nyomáskapcsolók, termostátok és érzékelők, szoftver és a készülék belső szoftvere, beleértve a szoftver nullázását. Kérjük, ne feledje, hogy ezen cserealkatrészek némelyikét kizárólag szakértő szerelő szerelheti be, és nem mindegyik alkatrész társítható minden modellhez.

- Az alábbi cserealkatrészek 10 évig lesznek elérhetők a modell gyártásának megszűnése után: ajtózsanér és tömítések, egyéb tömítések, szűrőkarok, leeresztő szűrők, belső rácsok/tartók és műanyag kiszolgáló egységek, mint például a kosarak és fedelek.
- A termékben található izzó(k)ra és a külön kapható pótizzókra vonatkozó tudnivalók: Ezek az izzók arra készültek, hogy megfeleljenek a háztartási készülékekben fennálló szélsőséges fizikai feltételeknek, mint például hőmérséklet, rezgés, magas páratartalom, illetve arra használatosak, hogy jelezzék a készülék működési állapotát. Nem alkalmasak egyéb felhasználásra, valamint helyiségek megvilágítására.

2.6 Ártalmatlanítás



FIGYELMEZTETÉS!

Sérülés- vagy fulladásveszély.

- Bontsa a készülék hálózati csatlakozását.
- Vágja le a hálózati tápkábelt, és helyezze a hulladékba.
- Szerelje le az ajtókilincset, hogy megakadályozza gyermekek és kedvenc állatok készülékben rekedését.

3. TERMÉKLEÍRÁS

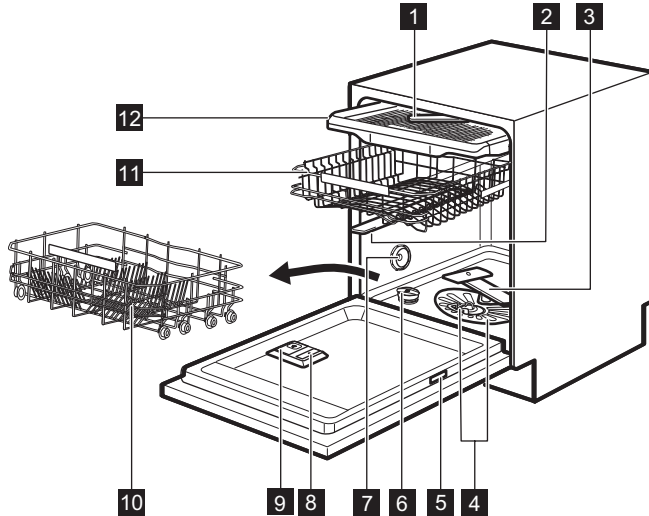

1 Mennyezeti szórókar

2 Felső szórókar

3 Alsó szórókar

4 Szűrők

5 Adattábla

6 Sótartály

7 Szellőző

8 Öblítőszer-adagoló

9 Mosószer-adagoló

10 Alsó kosár

11 Felső kosár

12 Evőeszközfűzők

3.1 Beam-on-Floor

A Beam-on-Floor fényjelzés a padlón, a készülék ajtaja alatt jelenik meg.

- Piros fényjelzés jelenik meg, amikor egy program elindul. A program teljes időtartama alatt világít.
- Amikor a program befejeződött, a zöld fényjelzés világít.

- A készülék meghibásodásakor a piros fényjelzés villog.



A készülék kikapcsolásakor kialszik a Beam-on-Floor.

4. KEZELŐPANEL

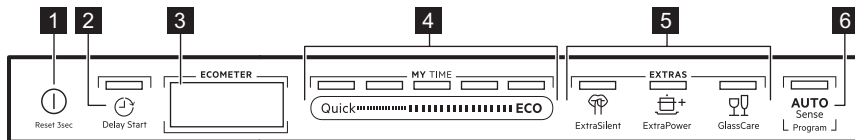

- 1** Be/Ki gomb / Visszaállítás gomb
- 2** Delay Start gomb
- 3** Kijelzés
- 4** MY TIME választósáv
- 5** EXTRAS gombok
- 6** AUTO Sense programgomb

4.1 Kijelzés

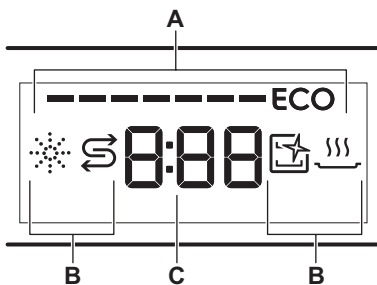

- A. ECOMETER
- B. Visszajelzők
- C. Időkijelzés

4.3 Visszajelzők

Visszajelző	Leírás
	Öblítőszer visszajelző. Akkor világít, ha az öblítőszer adagolót fel kell tölteni. Lásd „ Az első használat előtt ” című részt.
	Só visszajelző. Akkor világít, ha a sótartályt fel kell tölteni. Lásd „ Az első használat előtt ” című részt.
	Machine Care visszajelző. Akkor világít, ha a készülék belsejének tisztítása szükséges a Machine Care programmal. Nézze meg az „ Ápolás és tisztítás ” című részt.
	Szárítási szakasz visszajelző. Akkor világít, ha szárítási fázissal rendelkező programot választ. Akkor villog, amikor a szárítási fázis működik. Lásd a „ Programválasztás ” című részt.

4.2 ECOMETER



Az ECOMETER jelzi, hogy a programválasztás miként befolyásolja a víz- és energiafogyasztást. Minél több sáv világít, annál alacsonyabb a fogyasztás.

A **ECO** jelzi a leginkább környezetbarát programválasztást a normál szennyezettségű töltet esetén.

5. PROGRAM KIVÁLASZTÁSA

5.1 MY TIME

A MY TIME választósáv használatával a program időtartamának függvényében választhat egy megfelelő mosogatási programot, amely 30 perctől négy óra hosszúságú lehet.

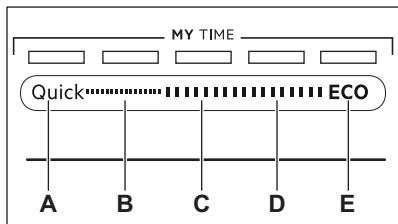

- A. A **Quick** a legrövidebb program (**30min**), amely enyhén és frissen szennyezett edényekhez alkalmas.
- B. **1h** olyan program, amely a frissen vagy enyhén rászáradt étellel szennyezett edények mosogatására alkalmas.
- C. **1h 30min** olyan program, amely normál mértékben szennyezett eszközök mosogatására és szárítására alkalmas.
- D. **2h 40min** olyan program, amely erősen szennyezett eszközök mosogatására és szárítására alkalmas.
- E. Az **ECO** a leghosszabb program (**4h**), amellyel a leghatékonyabb víz- és energiafogyasztás mellett mosogathatja el a normál mértékben szennyezett edényeket és evőeszközöket. Ezt a programot használják tesztprogramként a bevizsgáló intézetek. ¹⁾

5.2 EXTRAS

A programválasztást egyedi igényeinek megfelelően állíthatja be a következők bekapcsolásával: EXTRAS.

ExtraSilent

 Az ExtraSilent lehetővé teszi a készülék által kibocsátott zaj csökkentését. Amikor a kiegészítő funkció be van kapcsolva, a mosogatószivattyú alacsony fordulatszámon, halkan működik. Az alacsony fordulatszám miatt hosszabb a program időtartama.

ExtraPower

 Az ExtraPower kiegészítő funkció javítja a beállított program mosogatási hatékonyságát. A kiegészítő funkció növeli a mosogatás hőmérsékletét és időtartamát.

GlassCare

 A GlassCare kiegészítő funkció speciális kezelésben részesíti a kényes tárgyakat. A kiegészítő funkció meggátolja a kiválasztott programnál a mosogatási hőmérséklet gyors változásait, és lecsökkenti azt 45 °C értékre. Ez különösen az üvegedényeket óvja a sérüléstől.

5.3 AUTO Sense

A AUTO Sense program a töltet típusának megfelelő mosogatási ciklust automatikusan beállítja.

A készülék érzékeli a kosarakba helyezett edények szennyezettségét és mennyiségét. Beállítja a szükséges hőmérsékletet és a vízmennyiséget, illetve a program időtartamát.

¹⁾ Ez a program szolgál a 2019/2022 számú Ecodesign tanácsi rendeletnek (EU) való megfelelés megállapítására.

5.4 Programáttekintés

Program	Töltet típusa	Szennyezettség mértéke	Programszakaszok	EXTRAS
Quick	<ul style="list-style-type: none"> Főzőedények Evőeszközök 	<ul style="list-style-type: none"> Friss 	<ul style="list-style-type: none"> Mosogatás 50 °C Közbenső öblítés Befejező öblítés 45 °C AirDry 	<ul style="list-style-type: none"> ExtraPower GlassCare
1h	<ul style="list-style-type: none"> Főzőedények Evőeszközök 	<ul style="list-style-type: none"> Friss Enyhén rászáradt 	<ul style="list-style-type: none"> Mosogatás 60 °C Közbenső öblítés Befejező öblítés 50 °C AirDry 	<ul style="list-style-type: none"> ExtraPower GlassCare
1h 30min	<ul style="list-style-type: none"> Főzőedények Evőeszközök Lábasok Serpenyők 	<ul style="list-style-type: none"> Normál Enyhén rászáradt 	<ul style="list-style-type: none"> Mosogatás 60 °C Közbenső öblítés Befejező öblítés 55 °C Szárítás AirDry 	<ul style="list-style-type: none"> ExtraPower GlassCare
2h 40min	<ul style="list-style-type: none"> Főzőedények Evőeszközök Lábasok Serpenyők 	<ul style="list-style-type: none"> Normál és erős Rászáradt 	<ul style="list-style-type: none"> Előmosogatás Mosogatás 60 °C Közbenső öblítés Befejező öblítés 60 °C Szárítás AirDry 	<ul style="list-style-type: none"> ExtraPower GlassCare
ECO	<ul style="list-style-type: none"> Főzőedények Evőeszközök Lábasok Serpenyők 	<ul style="list-style-type: none"> Normál Enyhén rászáradt 	<ul style="list-style-type: none"> Előmosogatás Mosogatás 50 °C Közbenső öblítés Befejező öblítés 55 °C Szárítás AirDry 	<ul style="list-style-type: none"> ExtraPower GlassCare ExtraSilent
AUTO Sense	<ul style="list-style-type: none"> Főzőedények Evőeszközök Lábasok Serpenyők 	A program minden szennyezettségi foknak megfelelő beállítást választ.	<ul style="list-style-type: none"> Előmosogatás Mosogatás 50 - 60 °C Közbenső öblítés Befejező öblítés 60 °C Szárítás AirDry 	Az EXTRAS kiegészítő funkciók nem használhatók ezzel a programmal.
Machine Care	Edények nélkül	A program a készülék belső terének tisztítására szolgál.	<ul style="list-style-type: none"> Mosogatás 70 °C Közbenső öblítés Végző öblítés AirDry 	Az EXTRAS kiegészítő funkciók nem használhatók ezzel a programmal.

Fogyasztási értékek

1) 2)	Víz (l)	Energia (kWh)	Időtartam (perc)
Quick	10.9	0.61	30
1h	11.8	0.88	60
1h 30min	11.9	0.97	90
2h 40min	12.2	1.14	160
ECO	11	0.757	240
AUTO Sense	12.2	1.14	170
Machine Care	10.5	0.59	60

1) program A víz nyomása és hőmérséklete, a hálózati feszültség ingadozásai, a kiegészítő funkciók, az edények mennyisége és a szennyeződés mértéke módosíthatja az értékeket.

2) A programokhoz tartozó értékek csak tájékoztató jellegűek a ECO program kivételével.

6. ALAPBEÁLLÍTÁSOK

A készüléket az igényeinek megfelelően állíthatja be az alapbeállítások módosításával.

Szám	Beállítás	Értékek	Leírás ¹⁾
1	Vízke ménység	1L szinttől 10L szintig (alapértelmezett: 5L)	A vízlágyító szintjét igazítsa a helyi víz keménységének szintjéhez.
2	Öblítőszer szintje	0A szinttől 6A szintig (alapértelmezett: 4A)	Az öblítőszer szintjét az előírt adagolásnak megfelelően állítsa be.
3	Befejezés jelzőhang	On Off (alapértelmezett)	A program futásának végét jelző hangjelzés be- vagy kikapcsolása.
4	Automatikus ajtónyitás	On (alapértelmezett) Off	A AirDry kiegészítő funkció be- vagy kikapcsolása.
5	Nyomógombhang	On (alapértelmezett) Off	A gombnyomás hangjának be- vagy kikapcsolása.
6	Utolsó programválasztás	On Off (alapértelmezett)	Az utoljára használt program és kiegészítő funkciók automatikus kiválasztásának be- vagy kikapcsolása.

1) További részletekért olvassa el a jelen fejezet idevonatkozó információit.

Az alapbeállítások a beállítás üzemmódban módosíthatók.

Amikor a készülék beállítás üzemmódban van, az ECOMETER sávjai jelentik meg az elérhető beállításokat. Minden beállításnál az ECOMETER megfelelő sávja villog.

Az alapbeállítások táblázatban szereplő sorrendjével megegyezik az ECOMETER beállításainak sorrendje is:

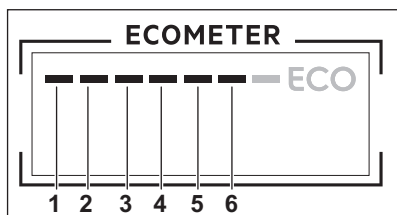

6.1 Beállítás üzemmód

Navigálás a beállítás üzemmódban

Beállítás üzemmódban a MY TIME választószáv segítségével lehet mozogni.

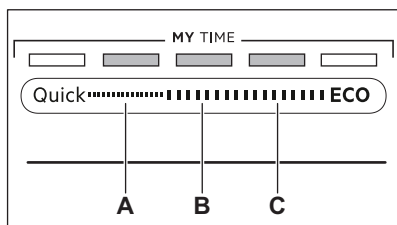

- A. **Előző** gomb
- B. **Ok** gomb
- C. **Tovább** gomb

A **Előző** és **Tovább** gombbal válthat az alapbeállítások között, illetve módosíthatja azok értékét.

Az **Ok** gombbal lehet belépni a kiválasztott beállításba, és megerősíteni értékének módosítását.

Belépés a beállítás üzemmódba

A beállítás üzemmódba a program elindítása előtt lehet belépni. A program futása közben nem lehet belépni a beállítás üzemmódba.

A beállítás üzemmódba lépéshez tartsa nyomva egyszerre a **Quick** és **ECO** gombot kb. 3 másodpercig. A **Előző**, **Ok** és **Tovább** gombhoz társított visszajelzők világítani kezdenek.

Beállítás módosítása

Győződjön meg arról, hogy a készülék beállítás üzemmódban van.

1. A **Előző** vagy **Tovább** gombok segítségével válassza ki az ECOMETER azon sávját, mely a kívánt beállításhoz tartozik.
 - Az ECOMETER kiválasztott beállításhoz tartozó sávja villog.
 - A kijelző az aktuális beállítási értéket mutatja.
2. A beállításba lépéshez nyomja meg az **Ok** gombot.
 - Az ECOMETER kiválasztott beállításhoz tartozó sávja világít. A többi sáv kialszik.
 - Az aktuális beállítási érték villog.
3. Nyomja meg a **Előző** vagy **Tovább** gombot az érték módosításához.
4. A beállítás megerősítéséhez nyomja meg az **Ok** gombot.
 - Az új beállítás mentése megtörtént.
 - A kijelző visszatér az alapbeállítások listához.
5. Tartsa nyomva egyszerre a **Quick** és **ECO** gombot kb. 3 másodpercig a beállítás üzemmódból való kilépéshez.

A készülék visszatér programválasztás üzemmódba.

A tárolt beállításokat a készülék a következő módosításig tárolja.

6.2 A vízlágyító

A vízlágyító a vezetékes vízben található ásványi anyagok eltávolítására szolgál, amelyek hátrányosan befolyásolnák a mosogatás eredményességét, valamint rongálnák a készüléket.

Annál keményebb a víz, minél többet tartalmaz ezekből az ásványi anyagokból. A vízkeménységet különböző mértekegységekkel mérik.

A vízlágyítót a lakóhelyén jellemző vízkeménységhez kell beállítani. A víz

keménységét illetően a helyi vízművektől kaphat tájékoztatást. A jó mosogatási

eredmény eléréséhez fontos a vízlágyító szintjének pontos beállítása.

Vízkeménység

Német keménységi fok (°dH)	Francia keménységi fok (°fH)	mmol/l	Clarke keménységi fok	Vízlágyító szintje
47 - 50	84 - 90	8.4 - 9.0	58 - 63	10
43 - 46	76 - 83	7.6 - 8.3	53 - 57	9
37 - 42	65 - 75	6.5 - 7.5	46 - 52	8
29 - 36	51 - 64	5.1 - 6.4	36 - 45	7
23 - 28	40 - 50	4.0 - 5.0	28 - 35	6
19 - 22	33 - 39	3.3 - 3.9	23 - 27	5 1)
15 - 18	26 - 32	2.6 - 3.2	18 - 22	4
11 - 14	19 - 25	1.9 - 2.5	13 - 17	3
4 - 10	7 - 18	0.7 - 1.8	5 - 12	2
<4	<7	<0.7	< 5	1 2)

1) Gyári beállítás.

2) Ezen a szinten ne használjon sót.

A használt mosogatószer típusától függetlenül állítsa be a megfelelő víz keménységet, hogy a só feltöltés visszajelző bekapcsolva maradjon.



A sót tartalmazó kombinált mosogatószer-tabletták nem elég hatékonyak a kemény víz lágyításához.

Regenerálási eljárás

A vízlágyító helyes működéséhez a vízlágyító eszköz gyantáját rendszeresen regenerálni szükséges. Ez az eljárás automatikus, és része a mosogatógép normál működésének.

Amikor az előírt mennyiségű víz (lásd az értékeket a táblázatban) felhasználásra került az előző regenerálási eljárás óta, a készülék egy új regenerálást indít a végső öblítés és a program vége között.

Vízlágyító szintje	Víz mennyisége (l)
1	250

Vízlágyító szintje	Víz mennyisége (l)
2	100
3	62
4	47
5	25
6	17
7	10
8	5
9	3
10	3

Ha a vízlágyító szintje magasra van állítva, akkor a regenerálás a program közepén is bekövetkezhet, még az öblítés előtt (kétszer a program során). A regenerálás elindítása nincs hatással a ciklus időtartamára, hacsak nem a program közepén vagy rövid szárítási szakasszal rendelkező program végén

történik. Ezekben az esetekben a regenerálás meghosszabbítja a program teljes időtartamát további 5 perccel.

Következésképpen a vízlágyító 5 perc hosszúságú öblítése ugyanabban a ciklusban vagy a következő program elején kezdődhet el. Ez a tevékenység a program teljes vízfogyasztását további 4 literrel, míg teljes energiafogyasztását további 2 wattórával (Wh) növeli. A vízlágyító öblítése teljes szivattyúzással fejeződik be.

A vízlágyító minden elvégzett öblítése (melyből egynél több is lehet ugyanabban a ciklusban) további 5 perccel hosszabbíthatja meg a program időtartamát, függetlenül attól, hogy a program elején vagy közepén történik meg.

i A fejezetben említett minden fogyasztási értéket az aktuálisan érvényes szabványnak megfelelően, laboratóriumi feltételek mellett, 2,5 mmol/l vízkeménységnél határoztak meg a 2019/2022 rendelet szerint (vízlágyító: 3. szint). A víz nyomása és hőmérséklete, valamint a hálózati feszültség ingadozásai módosíthatják az értékeket.

6.3 Öblítőszer szintje

Az öblítőszer lehetővé teszi, hogy az edények folt- és csikmentesen száradjanak. Az öblítőszer adagolása a forró vizes öblítési fázis alatt automatikusan történik. Az adagolt öblítőszer mennyisége állítható.

Ha az öblítőszer-adagoló kiürült, az öblítőszer-adagoló visszajelző világítani kezd, ami azt jelzi, hogy be kell tölteni öblítőszerrel. Ha kizárólag kombinált mosogatószer-tablettákat használ, és a szárítási eredmények megfelelőek, az öblítőszer-adagoló és a visszajelző kikapcsolható. Azonban a legjobb szárítási eredmény eléréséhez mindig használjon öblítőszerrel, és tartsa bekapcsolva a visszajelzőt.

Az öblítőszer-adagoló és a visszajelző kikapcsolásához állítsa az öblítőszer szintjét 0A értékre.

6.4 Befejezés jelzőhang

A program végének jelzésére beállíthat egy hangjelzést.

i Hangjelzések hallhatók akkor is, ha a készülék meghibásodik. Nincs lehetőség ezen jelzések kikapcsolására.

6.5 AirDry

A AirDry kiegészítő funkcióval jobb szárítási eredmény érhető el. A szárítási szakasz közben a készülék ajtaja automatikusan kinyílik, és nyitva marad.

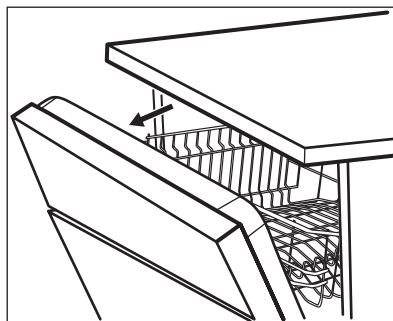

Az AirDry kiegészítő funkció automatikusan bekapcsol minden program esetén.

A szárítási fázis és az ajtó nyitva tartásának időtartama a kiválasztott programtól és kiegészítő funkciótól függően változik.

Amikor az AirDry funkció kinyitja az ajtót, a kijelzőn megjelenik a futó program fennmaradó időtartama.



VIGYÁZAT!

Az automatikus ajtónyitást követő 2 percen belül ne próbálja meg az ajtót becsukni. Ez kárt tehet a készülékben.

**VIGYÁZAT!**

Ha gyermekek férhetnek hozzá a készülékhez, javasoljuk, hogy kapcsolja ki az AirDry kiegészítő funkciót. Az ajtó automatikus kinyitása veszélyhelyzetet idézhet elő.



Amikor az AirDry kinyitja az ajtót, akkor elképzelhető, hogy a Beam-on-Floor nem lesz teljesen látható. A program befejeződésének ellenőrzését a kezelőpanel szemrevételezésével végezze el.

6.6 Nyomógomb hang

A kezelőpanelen lévő gombok megnyomásakor kattánó hang hallható. Ez a hangjelzés kikapcsolható.

7. AZ ELSŐ HASZNÁLAT ELŐTT

1. **Ellenőrizze, hogy a vízlágyító aktuális szintje megfelel-e a használt víz keménységének. Amennyiben nem, állítsa be a vízlágyító szintjét.**
2. Töltse fel sótartályt.
3. Töltse fel az öblítőszer-adagolót.
4. Nyissa ki a vízcsapot.
5. A gyártási folyamat maradványainak eltávolításához indítsa el a Quick programot. Ne használjon mosogatószert, és ne töltsen meg a kosarakat.

Miután elindít egy programot, a készülék kb. 5 percen keresztül regenerálja a vízlágyítóban lévő gyantát. A mosogatási fázis csak akkor kezdődik meg, amikor a fenti művelet véget ért. Ez a művelet sor rendszeres időközönként ismétlődik.

7.1 Sótartály**VIGYÁZAT!**

Csak mosogatógépekhez készült durva só használjon. A finom só növeli a korrózió veszélyét.

6.7 Utolsó programválasztás

Beállíthatja az utoljára használt program és kiegészítő funkciók automatikus kiválasztását.

A legutolsó program az, amelyik teljesen véget ért, és mentése megtörtént a készülék kikapcsolása előtt. Ezután az automatikusan lesz kiválasztva a készülék bekapcsolása után.

Amikor a legutolsó program kiválasztása le van tiltva, ECO az alapértelmezett program.

A só a vízlágyítóban a gyanta regenerálására, valamint a napi használat során a megfelelő mosogatási eredmény biztosítására szolgál.

A sótartály feltöltése

1. Csavarja le a sótartály kupakját az óramutató járásával ellenkező irányba.
2. Öntsön 1 liter vizet a sótartályba (csak az első alkalommal).
3. Töltse fel a sótartályt regeneráló sóval (amíg teljesen fel nem töltődik).



4. Óvatosan rázza meg a tölcserát a fogantyújánál, hogy a legutolsó szemcse is betöltődjön.

5. Távolítsa el a sótartály nyílása körül lévő sót.

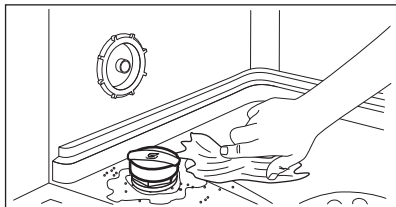

6. Csavarja vissza a kupakot az óramutató járásával megegyező irányban a sótartály bezárásához.



VIGYÁZAT!

Víz és só juthat ki a töltés során a sótartályból. Miután feltöltötte a sótartályt, azonnal indítsa el a legrövidebb mosogatóprogramot a korrózió megelőzése érdekében. Ne tegyen edényeket a kosarakba.



VIGYÁZAT!

A rekeszt (B) csak öblítőszerhez használja. Ne töltsön bele mosogatószert.



VIGYÁZAT!

Csak mosogatógépekhez készült öblítőszer használjon.

1. Nyissa ki a fedelet (C).
2. Töltse fel az adagolót, (B) amíg az öblítőszer szintje el nem éri ezt a jelölést: „MAX”.
3. A kiömlött öblítőszer nedvszívó törülköendővel távolítsa el, hogy a mosogatóprogram alatt megakadályozza a túlzott habképződést.
4. Zárja be a fedelet. Ügyeljen arra, hogy a helyére rögzüljön.



Töltse fel az öblítőszer-adagolót, ha a visszajelző (A) ha a visszajelző átlátszó.

7.2 Az öblítőadagoló feltöltése

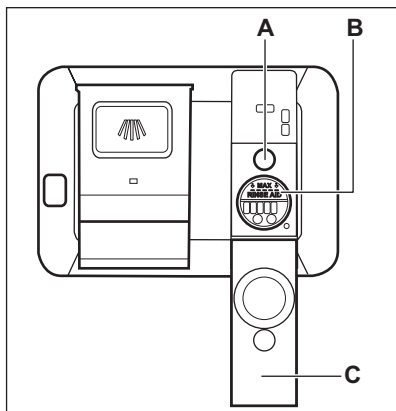

8. NAPI HASZNÁLAT

1. Nyissa ki a vízcsapot.
2. Tartsa nyomva a  gombot, amíg a készülék be nem kapcsol.
3. Töltse fel sótartályt, ha az üres.
4. Töltse fel az öblítőszer-adagolót, ha az üres.
5. Pakolja meg megfelelően a kosarakat.
6. Töltse be a mosogatószert.
7. Válasszon ki és indítson el egy programot.
8. Zárja el a vízcsapot, amikor a program véget ér.

8.1 A mosogatószer használata

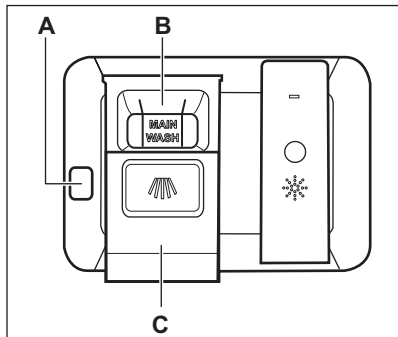

VIGYÁZAT!

Csak mosogatógépekhez készült, speciális mosogatószereket használjon.

1. Nyomja meg a kioldó gombot (A) a fedél kinyitásához (C).
2. Töltse a mosogatószert (gél, por vagy tabletta) a rekeszbe (B).
3. Ha előmosás kiegészítő funkcióval rendelkezik a program, tegyen egy kevés mosogatószert a készülék ajtajának belső részébe.
4. Zárja be a fedelet. Ügyeljen arra, hogy a fedél a helyére rögzüljön.



Az adagolandó mosogatószer-mennyiséggel kapcsolatos további tájékoztatásért olvassa el a termék csomagolásán található gyártói útmutatásokat. A normál mértékben szennyezett edények mosogatására általában 20 - 25 ml gél mosogatószer elegendő.



A rekeszben (B) lévő két függőleges borda felső vége jelzi a géladagoló (max. 30 ml) maximális feltöltési szintjét.

8.2 Program kiválasztása és elindítása a MY TIME választósáv segítségével

1. Húzza keresztül az ujját a MY TIME választósávon a megfelelő program kiválasztásához.
 - A kiválasztott program jelzőfénye világítani kezd.
 - Az ECOMETER jelzi a víz- és energiafogyasztás szintjét.
 - A kijelző a program időtartamát mutatja.
2. Szükség szerint kapcsolja be a megfelelő EXTRAS kiegészítő funkciót.
3. Csupkja be a készülék ajtaját a program elindításához.

8.3 Az EXTRAS funkció bekapcsolása



1. Válasszon egy programot a MY TIME választósáv segítségével.
2. Nyomja meg a bekapcsolandó kiegészítő funkcióhoz tartozó gombot.
 - A gombhoz társított jelzőfénye világítani kezd.
 - A kijelző a program frissített időtartamát mutatja.
 - Az ECOMETER jelzi a víz- és energiafogyasztás frissített szintjét.





Alapértelmezés szerint egy program elindítása előtt mindig be kell kapcsolni a megfelelő kiegészítő funkciókat. Ha az Utolsó programválasztás engedélyezett, a mentett kiegészítő funkciók automatikusan bekapcsolnak a programmal együtt.



A kiegészítő funkciókat a program működése közben nem lehet be- vagy kikapcsolni.

-  Nem minden kiegészítő funkció kombinálható egymással.
-  A kiegészítő funkciók használata gyakran növeli a víz- és energiafogyasztást, valamint meghosszabbítja a program időtartamát.

8.4 Az AUTO Sense program elindítása

1. Nyomja meg a  gombot.
 - A gombhoz társított jelzőfény világítani kezd.
 - A kijelző a program leghosszabb lehetséges időtartamát mutatja.
-  A MY TIME és EXTRAS kiegészítő funkció nem használható ezzel a programmal.

2. Csupka be a készülék ajtaját a program elindításához.
A készülék érzékeli a töltet típusát, és ennek megfelelő mosogatási ciklust állít be. A ciklus alatt az érzékelők többször bekapcsolnak, és a program kezdeti időtartama lerövidülhet.

8.5 Egy program indításának kéreltetése

1. Válasszon ki egy programot.
2. Annyiszor nyomja meg a  gombot, amíg a kívánt késleltetési idő meg nem jelenik a kijelzőn (1 és 24 óra között).

A gombhoz tartozó visszajelző világít.

3. Csupka be a készülék ajtaját a visszaszámlálás elindításához.

A visszaszámlálás időtartama alatt nincs lehetősége módosítani sem a késleltetési időt, sem a kiválasztott programot.

Amikor a visszaszámlálás befejeződött, automatikusan megkezdődik a program végrehajtása.

8.6 Visszaszámlálás alatt a késleltetett indítás leállítás

Tartsa nyomva 3 másodpercig a  gombot.
A készülék visszatér programválasztás üzemmódba.

-  Ha törli a késleltetett indítást, ismét ki kell választania a programot.

8.7 Futó program törlése

Tartsa nyomva 3 másodpercig a  gombot.
A készülék visszatér programválasztás üzemmódba.

-  Egy új mosogatóprogram elindítása előtt ellenőrizze, hogy van-e mosogatószer a mosogatószer-adagolóban.

8.8 Ajtó kinyitása a készülék működése közben

Ha kinyitja az ajtót egy program futása közben, a mosogatási ciklus szünetelni fog. A kijelzőn a program fennmaradó időtartama látható. Az ajtó becsukása után a mosogatási ciklus a megszakítás ponttól folytatódik.

Ha kinyitja a készülék ajtaját a késleltetett indítás visszaszámlálása közben, a visszaszámlálás szünetelni fog. A kijelzőn a visszaszámlálás pillanatnyi állapota jelenik meg. Az ajtó becsukása után a visszaszámlálás folytatódik.

-  Ha az ajtót a készülék működése közben kinyitja, az módosíthatja a program energiafogyasztását és időtartamát.

-  Ha a szárítási fázis alatt 30 másodpercnél hosszabb időre kinyitja az ajtót, az éppen futó program kikapcsol. Ez nem történik meg, ha az ajtót a AirDry funkció nyitja ki.

8.9 Az Auto Off funkció

Ha a készülék nem végez tevékenységet, az energiafogyasztás csökkentése érdekében ez a funkció kikapcsolja a készüléket.

A funkció az alábbiak esetén lép automatikusan működésbe:

- Miután a program véget ért.
- 5 perccel azután, ha a program nem indult el.

8.10 A program befejezése

Amikor a program kész, a kijelzőn megjelenik a **0:00** visszajelző.

Az Auto Off funkció automatikusan kikapcsolja a készüléket.

A be/ki gombon kívül egyik gomb sem működik.

9. HASZNOS TANÁCSOK ÉS JAVASLATOK

9.1 Általános

Kövesse az alábbi ötleteket, melyek optimális tisztítási és szárítási eredményt biztosítanak a napi használat során, valamint segítséget nyújtanak a környezet megóvásában.

- Ha az edényeket mosogatógépben tisztítja a felhasználói útmutató utasításainak megfelelően, akkor általában alacsonyabb víz- és energiafogyasztás érhető el, mint a kézzel való mosogatásnál.
- A mosogatógépet teljesen pakolja meg a víz- és energiamegtakarítás érdekében. A legjobb tisztítási eredmény eléréséhez az evőeszközöket a kosarakban a használati útmutató szerint rendezze el, és ne pakolja túl a kosarakat.
- Az edényeket ne öblítse le kézzel előzetesen. Ez növeli a víz- és energiafogyasztást. Szükség szerint állítson be előmosogatás szakasszal rendelkező programot.
- A nagyobb ételmaradékokat távolítsa el az edényekről, továbbá ürítse ki a csészéket és poharakat, mielőtt behelyezi azokat a készülékbe.
- Mielőtt a készülékbe helyezné, áztassa be vagy finoman dörzsölje meg az erősen odaégett ételmaradványokat tartalmazó edényeket.
- Ügyeljen arra, hogy a kosarakban az edények ne érjenek egymáshoz, illetve ne fedjék le egymást. Kizárólag ebben az esetben képes a víz megfelelően elérni és elmosogatni az edényeket.

- A mosogatószert, öblítőszert és sót használhatja különállóan, vagy használjon kombinált mosogatószertablettákat (pl.: „Mind az 1-ben”). Kövesse a termék csomagolásán látható utasításokat.
- Válassza ki a töltet típusának és a szennyeződés mértékének megfelelő programot. A leghatékonyabb víz- és energiafogyasztás az ECO programmal érhető el.
- A vízkő lerakódásának megakadályozása a készülékben:
 - Töltse fel a sótartályt, amikor szükséges.
 - Az ajánlott mennyiségű mosogatószert és öblítőszert alkalmazza.
 - Ellenőrizze, hogy a vízlágyító aktuális szintje megfelel-e a használt víz keménységének.
 - Kövesse az „**Ápolás és tisztítás**” című fejezet utasításait.

9.2 Só, öblítőszert és mosogatószert használata

- Kizárólag mosogatógéphez forgalmazott só, öblítőszert és mosogatószert használjon. Egyéb termékek károsodást okozhatnak a készülékben.
- Az olyan környéken, ahol a víz kemény vagy nagyon kemény, javasoljuk a sima mosogatószert (további hatóanyagokkal nem rendelkező por, gél, tableta), öblítőszert és só különálló használatát az optimális tisztítási és szárítási eredmény eléréséhez.

- Rövid programok során nem oldódnak fel teljesen a mosogatószer tabletták. A mosogatószer maradványok edényeken való lerakódásának megakadályozására hosszú programoknál használja a tablettákat.
- Mindig helyes mennyiségű mosogatószert használjon. Az elégtelen mennyiségű mosogatószer gyenge mosogatási eredményhez, valamint vízkövesedéshez vagy az edények foltosodásához vezet. Ha túl sok mosogatószert alkalmaz lágy vagy lágyított víznél, az edényeken mosogatószer maradványok maradnak. A mosogatószer mennyiségét a vízkeménység alapján állítsa be. További információért olvassa el a mosogatószer csomagolásán található útmutatásokat.
- Mindig helyes mennyiségű öblítőszer használjon. Az elégtelen mennyiségű öblítőszer csökkenti a szárítás eredményességét. Túl sok öblítőszer alkalmazása esetén az edényeken kékes réteg jön létre.
- Ügyeljen arra, hogy a vízlágyító szintje megfelelő legyen. Ha a szint túl magas, a vízben a só megnövelt mennyisége az evőeszközök rozsdásodását eredményezheti.

9.3 Mit tegyek, ha szeretném abbahagyni a kombinált mosogatószer-tabletták használatát?

Külön mosogatószer, só és öblítőszer használatának megkezdése előtt végezze el az alábbi lépéseket:

1. Állítsa be a legmagasabb szintet a vízlágyítóban.
2. Ellenőrizze, hogy tele van-e a sótartály és az öblítőszer-adagoló.
3. Indítsa el a Quick programot. Ne töltsön be mosogatószert, és ne töltsön meg a kosarakat.
4. A program lefutása után állítsa be a vízlágyítót a lakhelyén levő vízkeménységnek megfelelően.
5. Állítsa be az adagolt öblítőszer mennyiségét.

9.4 Programindítás előtt

A kiválasztott program elindítása előtt győződjön meg az alábbiakról:

- A szűrők tiszták, illetve a helyükön vannak.
- A sótartály kupakja rendesen záródik.
- A szórókarok nincsenek eltömődve.
- Van elegendő só és öblítőszer (ha nem kombinált mosogatószer-tablettákat használ).
- Megfelelő az edények elhelyezése a kosarakban.
- A kiválasztott program megfelel a töltet típusának és a szennyeződés mértékének.
- Mindig megfelelő mennyiségű mosogatószer van a gépben.

9.5 A kosarak bepakolása

- Mindig a kosarak teljes területét használja.
- A készülékben kizárólag mosogatógépből mosható eszközöket tisztítson.
- Ne tisztítson a készülékben fából, szaruból, alumíniumból, ónból és sárgarézből készült tárgyakat, mivel azok megrepedhetnek, elgörbülhetnek, elszíneződhetnek, vagy felületük rücskössé válhat.
- Ne mosson a készülékben vizet felszívó darabokat (szivacsot, háztartási rongyot).
- Az üregek tárgyakat (pl. csészék, poharak és lábasok) nyílásukkal lefelé tegye be.
- Ügyeljen arra, hogy az üvegtárgyak ne érjenek egymáshoz.
- A könnyebb darabokat helyezze a felső kosárba. Ügyeljen arra, hogy az eszközök ne mozdulhassanak el.
- Az evőeszközöket és a kisebb tárgyakat helyezze az evőeszközfiókba.
- A nagyméretű tárgyak alsó kosárba helyezését megkönnyítésére emelje fel a felső kosarat.
- A program elindítása előtt győződjön meg arról, hogy a szórókarok szabadon mozoghatnak.

9.6 A kosarak kipakolása

1. Hagyja lehűlni az edényeket, mielőtt kipakolná a készülékből. A forró edények könnyebben megsérülnek.
2. Először az alsó kosarat, majd a felső kosarat ürítse ki.



A program befejezése után még víz maradhat a készülék belső felületein.

10. ÁPOLÁS ÉS TISZTÍTÁS



FIGYELMEZTETÉS!

A Machine Care program futtatásától eltérő bármilyen karbantartás előtt kapcsolja ki a készüléket, és húzza ki a hálózati csatlakozódugót a csatlakozóaljzattól.



Az elszennyeződött szűrők és az eltömődött szórókarok rontják a mosogatás eredményességét. Rendszeresen ellenőrizze, és szükség esetén tisztítsa meg azokat.

10.1 Machine Care

A Machine Care programmal hatékonyan megtisztíthatja a készülék belsejét. A program eltávolítja a vízkövet és a zsírlerakódásokat is.



Amikor a készülék azt érzékeli, hogy tisztítás szükséges, a  visszajelző világítani kezd. Indítsa el a Machine Care programot a készülék belsejének tisztításához.

A Machine Care program mentése



A Machine Care program elindítása előtt tisztítsa meg a szűrőket és szórókarokat.

1. Használjon kifejezetten mosogatógépekhez tervezett vízkőoldót vagy tisztítószert. Kövesse a termék csomagolásán látható utasításokat. Ne tegyen edényeket a kosarakba.
2. Tartsa egyszerre lenyomva a + és **AUTO**
Sense gombot kb. 3 másodpercig.

Az  és  visszajelző villog. A kijelzőn a program időtartama látható.

3. Csukja be a készülék ajtaját a program elindításához.

Amikor a program befejeződik, az  visszajelző kialszik.

10.2 Belső tisztítás

- A készülék belsejét puha, nedves kendővel tisztítsa.
- Ne használjon sűrűlőszert, sűrűlőszivacsot, éles eszközt, erős vegyszert, fémszivacsot vagy oldószereket.
- Hetente egyszer törölje tisztára az ajtót, beleértve a gumitömítést is.
- A készülék hatékonyságának megőrzése érdekében legalább kéthavonta egyszer használjon mosogatógépekhez kifejlesztett speciális tisztítószert. Gondosan kövesse a termék csomagolásán található útmutatásokat.
- Az optimális tisztítás érdekében indítsa el a Machine Care programot.

10.3 Idegen tárgyak eltávolítása

Ellenőrizze a szűrőket és a vízgyűjtőt a mosogatógép minden használata után. Az idegen tárgyak (pl. üveg-, műanyag-, csont- vagy fogpiszkálódarabok stb.) csökkentik a készülék tisztítási teljesítményét, és kárt okozhatnak a leeresztő szivattyúban.



VIGYÁZAT!

Ha az idegen tárgyak eltávolítása nem sikerül, akkor forduljon a márkaszervizhez.

1. A szűrőrendszer szétszerelését ezen fejezet utasításai szerint végezze el.

- Az idegen tárgyakat manuálisan távolítsa el.
- A szűrők összeszerelését ezen fejezet utasításai szerint végezze el.

10.4 Külső tisztítás

- A készüléket puha, nedves ruhával tisztítsa.
- Csak semleges tisztítószeret használjon.
- Ne használjon súrolószert, súrolószivacsot vagy oldószereket.

10.5 A szűrők tisztítása

A szűrőrendszer 3 részegységből áll.

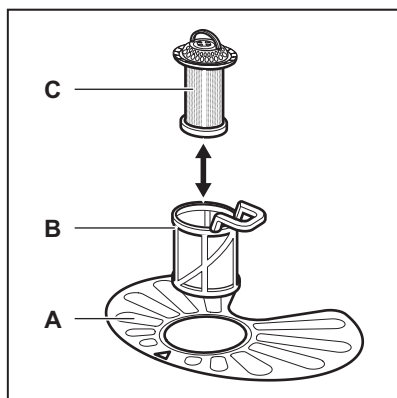

- Az óramutató járásával ellentétesen fordítsa el a (B) szűrőt, és vegye ki.

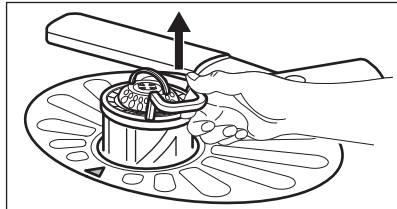
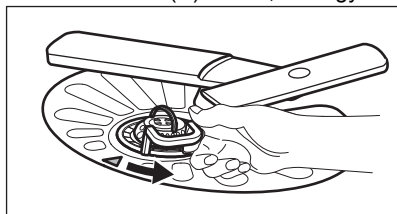

- Húzza ki a (C) szűrőt a (B) szűrőből.
- Vegye ki a lapos szűrőt (A).

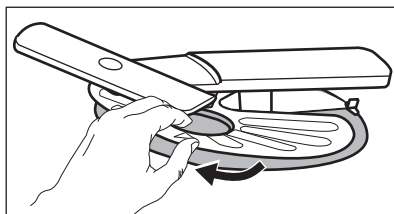

- Vízzel tisztítsa meg a szűrőket.

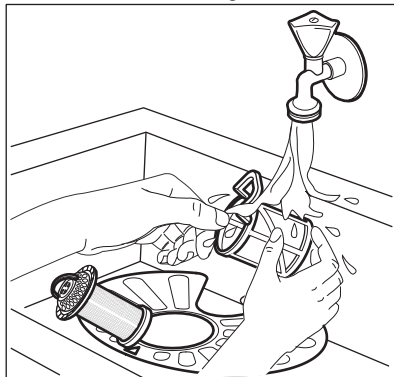

- Győződjön meg arról, hogy nincs ételmaradvány vagy egyéb szennyeződés a vízgyűjtőben vagy annak széle körül.
- Tegye vissza a lapos szűrőt (A) a helyére. Ügyeljen arra, hogy megfelelően helyezkedjen el a két vezetősín alatt.

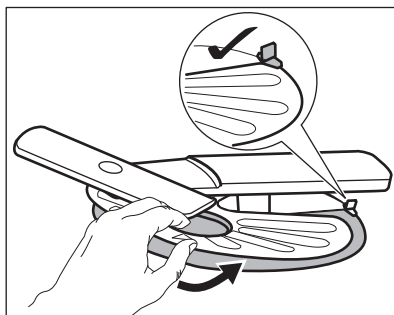

- Szerelje össze a szűrőket (B) és (C).
- Tegye vissza a szűrőt (B) a lapos szűrőbe (A). Az óramutató járásával megegyező irányban forgassa, amíg nem rögzül.

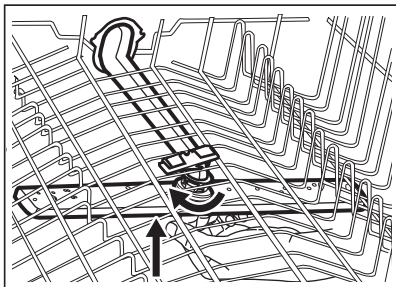

3. Tisztítsa meg a szórókart folyó víz alatt. Egy hegyes végű eszközzel, például fogvájóval távolítsa el a szennyeződéseket a furatokból.

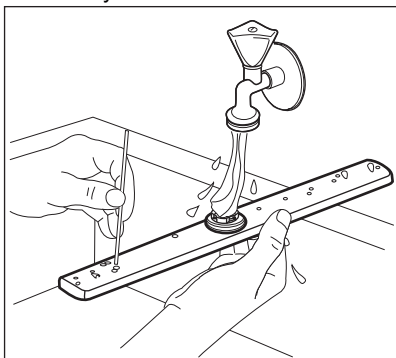

4. A szórókar kosárra való visszahelyezéséhez nyomja a szórókart felfele, és közben fordítsa el az óramutató járásával ellenkező irányba, míg a helyére nem kattann.

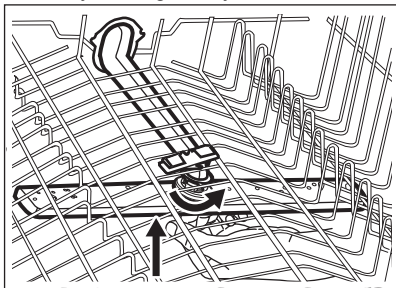

10.8 A mennyezeti szórókar tisztítása

A mennyezeti szórókar rendszeres tisztítását javasoljuk, így elkerülhető, hogy az ételmaradványok eltömítsék a kar furatait. Az eltömődött furatok miatt

előfordulhat, hogy a mosogatás eredménye nem lesz megfelelő.

A mennyezeti szórókar készülék belsejének mennyezetén található. A szórókar (C) a vízbevezető vezetékre (A) van szerelve a rögzítőgyűrű (B) segítségével.

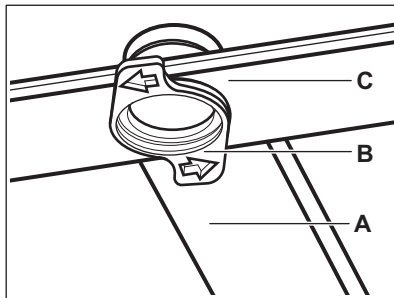

1. Oldja ki az evőeszközfólk csúszósínjeinek oldalain levő ütközőket, majd húzza ki a fiókot.

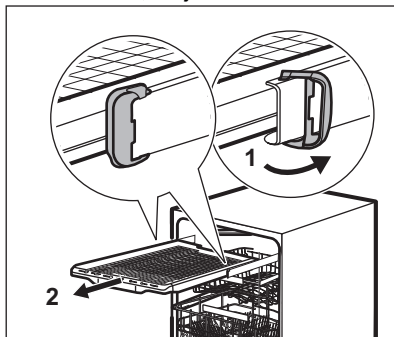

2. Helyezze a felső kosarat a legalsó szintre, hogy a szórókarhoz könnyebben hozzáférjen.
3. A szórókar (C) vízbevezető vezetékéről (A) való leszereléséhez fordítsa el a rögzítőgyűrűt (B) az óramutató járásával ellentétes irányba, majd húzza lefelé a szórókart.
4. Tisztítsa meg a szórókart folyó víz alatt. Egy hegyes végű eszközzel, például fogvájóval távolítsa el a szennyeződéseket a furatokból. Folyassa át a vizet a furatokon, hogy kimossa belőlük a szennyeződést.

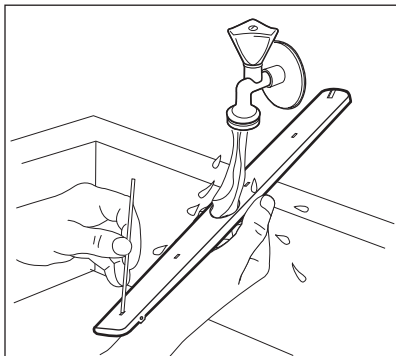

5. A szűrőkar (C) visszaszereléséhez helyezze a rögzítőgyűrűt (B) a szűrőkarba, és az óramutató járásával megegyező irányba való elforgatással rögzítse a vízbevezető vezetékhez (A). Ügyeljen arra, hogy a rögzítőelem a helyére kattanjon.
6. Helyezze rá az evőeszközfőkötet a csúszósínekre, majd zárja le az ütközőket.

11. HIBAELHÁRÍTÁS



FIGYELMEZTETÉS!

A készülék szakszerűtlen javítása veszélyt jelenthet a felhasználó számára.

Minden javítást képzett szakembernek kell elvégeznie.

Az esetleges problémákat lásd a lenti táblázatban.

Néhány probléma esetén a kijelzőn megjelenhet egy riasztási kód.

Az előforduló hibák többsége anélkül megoldható, hogy hivatalos szervizhez kellene fordulni.

Hiba és riasztási kód	Lehetséges ok és megoldás
A készüléket nem lehet bekapcsolni.	<ul style="list-style-type: none"> • Győződjön meg róla, hogy a hálózati csatlakozó csatlakoztatva van a hálózati aljzathoz. • Győződjön meg róla, hogy nincs kioldott biztosíték a biztosítékdobozban.
A program nem indul el.	<ul style="list-style-type: none"> • Ellenőrizze, hogy az ajtó megfelelően be van-e zárva. • Ha időkésleltetés van beállítva, törölje azt, vagy várja meg a visszaszámlálás befejeződését. • A készülék regenerálja a vízlágyítóban lévő gyantát. A művelet körülbelül 5 percig tart.
A készülék nem tölt be vizet. A kijelzőn a következő látható: i10 vagy i11 .	<ul style="list-style-type: none"> • Győződjön meg róla, hogy a vízvételi csap nyitva van. • Győződjön meg róla, hogy a vízvételi forrásban lévő víznyomás nem túl alacsony-e. Az erre vonatkozó információkat a helyi vízügyi hatóságoktól szerezheti be. • Győződjön meg róla, hogy a vízvételi csap nincs eldugulva. • Ellenőrizze, hogy a befolyó cső szűrője nincs-e eltömődve. • Ellenőrizze, hogy a leeresztő cső nincs-e megcsavarodva vagy megtörve.

Hiba és riasztási kód	Lehetséges ok és megoldás
A készülék nem ereszti le a vizet. A kijelzőn a következő látható: i20 .	<ul style="list-style-type: none"> • Győződjön meg róla, hogy a szifon nincs eltömődve. • Ellenőrizze, hogy a belső szűrőrendszer nincs-e eltömődve. • Ellenőrizze, hogy a vízleeresztő cső nincs-e megcsavarodva vagy megtörve.
A túlcsondulásgátló bekapcsolt. A kijelzőn a következő látható: i30 .	<ul style="list-style-type: none"> • Zárja el a vízcsapot. • Ellenőrizze, hogy megfelelően van-e üzembe helyezve a készülék. • Ellenőrizze, hogy a kosarak a használati útmutatónak megfelelően vannak-e megtöltve.
A vízszint-érzékelő meghibásodott. A kijelzőn a következő látható: i41 - i44 .	<ul style="list-style-type: none"> • Győződjön meg róla, hogy a szűrők tiszták. • Kapcsolja ki, majd ismét be a készüléket.
A mosogatószivattyú vagy a leeresztőszivattyú meghibásodott. A kijelzőn a következő látható: i51 - i59 vagy i5A - i5F .	<ul style="list-style-type: none"> • Kapcsolja ki, majd ismét be a készüléket.
A készülék belsejében a víz hőmérséklete túl magas, vagy a hőmérséklet-érzékelő meghibásodott. A kijelzőn a következő látható: i61 vagy i69 .	<ul style="list-style-type: none"> • Ellenőrizze, hogy a belépő víz hőmérséklete nem haladja-e meg a 60 °C-ot. • Kapcsolja ki, majd ismét be a készüléket.
A készülék meghibásodott. A kijelzőn a következő látható: iC0 vagy iC3 .	<ul style="list-style-type: none"> • Kapcsolja ki, majd ismét be a készüléket.
A készülékben a víz szintje túl magas. A kijelzőn a következő látható: iF1 .	<ul style="list-style-type: none"> • Kapcsolja ki, majd ismét be a készüléket. • Győződjön meg róla, hogy a szűrők tiszták. • Ellenőrizze, hogy a kifolyócső a padlótól számított megfelelő magasságban van-e felszerelve. Lásd az üzembe helyezési utasítást.
A készülék működés közben többször leáll, majd elindul.	<ul style="list-style-type: none"> • Ez normális jelenség. Ez optimális tisztítást és energia-takarékos működést eredményez.
A program túl hosszú ideig működik.	<ul style="list-style-type: none"> • Ha késleltetett indítás van beállítva, törölje azt, vagy várja meg a visszaszámlálás befejeződését. • A kiegészítő funkciók növelik a program időtartamát.
A megjelenített programidőtartam eltér a fogyasztási értékek táblázatában feltüntetett időtartamtól.	<ul style="list-style-type: none"> • Lásd a fogyasztási értékek táblázatát a „Programkiválasztás” c. szakaszban.

Hiba és riasztási kód	Lehetséges ok és megoldás
A kijelzőn a hátralevő idő értéke növekszik, és majdnem a program befejezéséig tartó időre ugrik.	<ul style="list-style-type: none"> Ez nem hiba. A készülék megfelelően üzemel.
A készülék ajtájából enyhe szivárgás észlelhető.	<ul style="list-style-type: none"> A készülék nem áll vízszintesen. A vízszintbe állításhoz lazítsa vagy húzza meg az állítható lábakat (ha vannak). A készülék ajtaja nem központosan áll az üstön. Állítson a hátsó lábon (ha van).
Nehéz becsukni a készülék ajtáját.	<ul style="list-style-type: none"> A készülék nem áll vízszintesen. A vízszintbe állításhoz lazítsa vagy húzza meg az állítható lábakat (ha vannak). Az edények és evőeszközök egyes részei kiállnak a kosarakból.
A készülék ajtaja kinyílik a mosogatási ciklus közben.	<ul style="list-style-type: none"> Az AirDry funkció be van kapcsolva. Ekkor kikapcsolhatja a funkciót. Lásd: „Alapbeállítások”.
Csörgő vagy kopogó zaj hallatszik a készülék belsejéből.	<ul style="list-style-type: none"> Az edények és evőeszközök elhelyezése nem megfelelő a kosarakban. Lásd a kosár megpakolására vonatkozó ismertetőt. Ellenőrizze, hogy a szórókarok szabadon mozognak-e.
A hálózati megszakító a készülék miatt leold.	<ul style="list-style-type: none"> A hálózati megszakító amperszáma nem elegendő az összes háztartási készülék egyszerre történő üzemeltetéséhez. Ellenőrizze a konnektor amperszámát és a megszakító kapacitását, és kapcsolja ki a használatban levő készülékek egyikét. Belső elektromos hiba a készülékben. Vegye fel a kapcsolatot egy hivatalos szervizzel.
A készülék be van kapcsolva, de nem működik. A kijelzőn a következő látható: PF .	<ul style="list-style-type: none"> A tápfeszültség az üzemi tartományon kívül esik. A mosási ciklus ideiglenesen megszakad, és automatikusan folytatódik az áramkimaradás megszűnése után.
A készülék működés közben kikapcsol.	<ul style="list-style-type: none"> Teljes áramkimaradás. A mosási ciklus ideiglenesen megszakad, és automatikusan folytatódik az áramkimaradás megszűnése után.

Miután ellenőrizte a készüléket, kapcsolja ki, majd kapcsolja be a készüléket. Ha a probléma ismét jelentkezik, akkor forduljon egy hivatalos szervizhez.

A táblázatban nem szereplő riasztási kódokkal kapcsolatban vegye fel a kapcsolatot egy hivatalos szervizzel.



FIGYELMEZTETÉS!



Nem javasoljuk a készülék használatát addig, amíg a probléma teljesen meg nem szűnik. Húzza ki a készülék dugaszát a konnektorból, és addig ne csatlakoztassa újra, míg nem biztos abban, hogy a készülék helyesen működik.

11.1 A termékszám (PNC)



Ha a márkaszervizhez fordul, adja meg a készülék termékszámát.

A PNC a készülék ajtaján levő adattáblán található. A PNC-t a kezelőpanelen is ellenőrizheti.

A PNC ellenőrzése előtt győződjön meg arról, hogy a készülék programválasztás üzemmódban van-e.

1. Tartsa egyszerre lenyomva a  és  gombot kb. 3 másodpercig.

A kijelző megjeleníti a készülék PNC-jét.

2. A PNC megjelenítéséből való kilépéshez tartsa egyszerre nyomva a  és  gombot kb. 3 másodpercig.

A készülék visszatér programválasztási üzemmódba.

11.2 A mosogatási és szárítási eredmény nem kielégítő

Probléma	Lehetséges ok és megoldás
A mosogatás eredménye nem kielégítő.	<ul style="list-style-type: none"> • Olvassa el a „Napi használat” és a „Hasznos tanácsok és javaslatok” c. fejezetet, valamint a kosár megtöltésére vonatkozó útmutatót. • Használjon intenzívebb mosóprogramot. • Kapcsolja be az ExtraPower kiegészítő funkciót a kiválasztott program mosogatási hatékonyságának növeléséhez. • Tisztítsa meg a szórókar-fúvókákat és a szűrőt. Nézze meg az „Ápolás és tisztítás” című részt.
A szárítás eredménye nem kielégítő.	<ul style="list-style-type: none"> • Az elmosogatott tárgyakat túl hosszú ideig hagyta a zárt készülékben. Kapcsolja be az AirDry funkciót az ajtó automatikus kinyitásának beállításához és a szárítási hatékonyság növeléséhez. • Nincs a készülékben öblítőszer, vagy nem elegendő az adagolt öblítőszer mennyisége. Töltse fel az öblítőszer-adagolót, vagy állítsa az öblítőszer adagolási szintjét magasabb fokozatra. • A probléma forrása lehet maga az öblítőszer is. • Mindig használjon öblítőszeret, még akkor is, ha kombinált mosogatószer-tablettákat használ. • Szükséges lehet a műanyag evőeszközök és edények törölközővel való szárítása. • A programnak nincs szárítási szakasza. Lásd a „Programok áttekintése” c. fejezetet.
Fehér vonalak és kékes bevonat látható a poharakon és az edényeken.	<ul style="list-style-type: none"> • Túl nagy volt az adagolt öblítőszer mennyisége. Állítsa be alacsonyabb szintre az öblítőszer adagolását. • Túl sok volt a mosogatószer.
Foltok és megszáradt víz-cseppnyomok vannak a poharakon és az edényeken.	<ul style="list-style-type: none"> • Nem megfelelő az adagolt öblítőszer mennyisége. Állítsa be magasabb szintre az öblítőszer adagolását. • A probléma forrása lehet maga az öblítőszer is.

Probléma	Lehetséges ok és megoldás
A készülék belseje nedves.	<ul style="list-style-type: none"> Ez nem hibajelenség. A pára lecsapódik a készülék belső felületein.
Szokatlan habképződés mosogatás közben.	<ul style="list-style-type: none"> Csak mosogatógéphez készült, speciális mosogatószert használjon. Próbáljon ki egy másik gyártótól származó mosogatószert. Ne végezzen előöblítést folyó víz alatt.
Rozsdafoltok láthatók az evőeszközökön.	<ul style="list-style-type: none"> Túl sok a só a mosogatáshoz használt vízben. Lásd „A vízlágyító” c. fejezetet. Ezüst és rozsdamentes evőeszközöket helyezett egymás mellé. Ne helyezzen egymáshoz közel ezüst és rozsdamentes tárgyakat.
Mosogatószer marad a program végén a mosogatószer-adagolóban.	<ul style="list-style-type: none"> A mosogatószer-tabletta beragadt az adagolóba, és ezért nem mosta ki a víz. A víz nem tudja kimosni a mosogatószert az adagolóból. Győződjön meg róla, hogy a szórókarok útja szabad, illetve, hogy azok nincsenek eltömődve. Ellenőrizze, hogy a kosarakba helyezett eszközök nem akadályozzák-e a mosogatószer-adagoló fedelének kinyitását.
A készülék belsejében kellemetlen szag érzelhető.	<ul style="list-style-type: none"> Lásd a „Belső tisztítás” című szakaszt. Indítsa el a Machine Care programot vízköoldó vagy mosogatógépekhez tervezett tisztítószer használatával.
Vízkölerakódás látható az evőeszközökön, az üstön és az ajtó belsején.	<ul style="list-style-type: none"> A só szintje alacsony; ellenőrizze a feltöltés visszajelzőt. A sótartály kupakja nem záródik rendesen. A csapvíz kemény. Lásd „A vízlágyító” c. fejezetet. A só használata és a vízlágyító regenerálása akkor is szükséges, ha kombinált tablettát használ. Lásd „A vízlágyító” c. fejezetet. Indítsa el a Machine Care programot mosogatógépekhez tervezett vízköoldó használatával. Ha továbbra is vízkömaradványokat észlel, megfelelő tisztítószerrel tisztítsa meg a készüléket. Próbáljon ki másik mosogatószert. Forduljon a mosogatószer gyártójának ügyfélszolgálatához.
Az edények fénytelennek váltak, elszíneződtek vagy sérültek.	<ul style="list-style-type: none"> Ellenőrizze, hogy kizárólag mosogatógépben tisztítható tárgyakat helyezett-e a készülékbe. Óvatosan végezze a kosarakba való be- és kipakolást. Lásd a kosár megpakolására vonatkozó ismertetőt. A kényes darabokat helyezze a felső kosárba. Kapcsolja be a GlassCare kiegészítő funkciót az üvegedények és egyéb kényes tárgyak speciális kezeléséhez.



A lehetséges okokat lásd „**Az első használat előtt**”, a „**Napi használat**” vagy a „**Hasznos tanácsok és javaslatok**” című fejezetben.

12. MŰSZAKI INFORMÁCIÓ

Méreték	Szélesség / magasság / mélység (mm)	596 / 818 - 898 / 550
Elektromos csatlakozás ¹⁾	Feszültség (V)	200 - 240
	Frekvencia (Hz)	50 - 60
Víznyomás	bar (minimum és maximum)	0.5 - 8
	MPa (minimum és maximum)	0.05 - 0.8
Vízellátás	Hideg víz vagy melegvíz ²⁾	max 60 °C
Kapacitás	Teríték beállítások	15

¹⁾ Lásd az adattáblán lévő egyéb értékeket.

²⁾ Ha a melegvíz alternatív energiaforrásból származik (pl. napelemek), akkor az energiafogyasztás csökkentése érdekében használja a melegvíz-vezetékét.

12.1 Az EU EPREL adatbázisra mutató hivatkozás

A készülékhez mellékelt energiabesorolási címkén található QR-kód a készülék EU EPREL adatbázisban való regisztrációjára mutató hivatkozást tartalmaz. A későbbi tájékozódás érdekében tartsa meg az energiabesorolási címkét a használati útmutatóval és a készülékhez mellékelt minden egyéb dokumentummal együtt.

A termék teljesítményére vonatkozó információk találhatóak az EU EPREL adatbázisban a <https://eprel.ec.europa.eu> hivatkozás, valamint a készülék adattábláján található modellnév és termékszám segítségével. Lapozza fel a „Termékleírás” című fejezetet.

Az energiabesorolási címkére vonatkozó részletes tájékoztatásért látogassa meg a www.theenergylabel.eu weboldalt.

13. KÖRNYEZETVÉDELMI TUDNIVALÓK

A következő jelzéssel ellátott anyagokat hasznosítsa újra. Újrahasznosításhoz tegye a megfelelő konténerekbe a csomagolást. Járuljon hozzá környezetünk és egészségünk védelméhez, és hasznosítsa újra az elektromos és elektronikus hulladékot. A

tiltó szimbólummal ellátott készüléket ne dobja a háztartási hulladék közé. Juttassa el a készüléket a helyi újrahasznosító telepre, vagy lépjen kapcsolatba a hulladékkezelésért felelős hivatallal.

www.aeg.com/shop



117846230-A-222021



AEG