

EW8H259ST

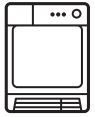

EL Στεγνωτήριο
HU Szárítógép
SL Sušilni stroj

Οδηγίες Χρήσης 2
Használati útmutató 27
Navodila za uporabo 50



ΠΕΡΙΕΧΟΜΕΝΑ

1. ΠΛΗΡΟΦΟΡΙΕΣ ΓΙΑ ΤΗΝ ΑΣΦΑΛΕΙΑ.....	3
2. ΟΔΗΓΙΕΣ ΓΙΑ ΤΗΝ ΑΣΦΑΛΕΙΑ.....	6
3. ΠΕΡΙΓΡΑΦΗ ΠΡΟΪΟΝΤΟΣ.....	8
4. ΠΙΝΑΚΑΣ ΧΕΙΡΙΣΤΗΡΙΩΝ.....	8
5. ΠΙΝΑΚΑΣ ΠΡΟΓΡΑΜΜΑΤΩΝ.....	10
6. ΕΠΙΛΟΓΕΣ.....	12
7. ΡΥΘΜΙΣΕΙΣ.....	14
8. ΠΡΙΝ ΑΠΟ ΤΗΝ ΠΡΩΤΗ ΧΡΗΣΗ.....	16
9. ΚΑΘΗΜΕΡΙΝΗ ΧΡΗΣΗ.....	16
10. ΥΠΟΔΕΙΞΕΙΣ ΚΑΙ ΣΥΜΒΟΥΛΕΣ.....	17
11. ΦΡΟΝΤΙΔΑ ΚΑΙ ΚΑΘΑΡΙΣΜΑ.....	18
12. ΑΝΤΙΜΕΤΩΠΙΣΗ ΠΡΟΒΛΗΜΑΤΩΝ.....	21
13. ΤΕΧΝΙΚΑ ΧΑΡΑΚΤΗΡΙΣΤΙΚΑ.....	23
14. Σ'ΥΝΤΟΜΟΣ ΟΔΗΓΟΣ.....	24

ΜΕ ΓΝΩΜΟΝΑ ΤΙΣ ΑΝΑΓΚΕΣ ΣΑΣ

Σας ευχαριστούμε που αγοράσατε μια συσκευή της Electrolux. Έχετε επιλέξει ένα προϊόν το οποίο συνοδεύεται από δεκαετίες επαγγελματικής εμπειρίας και καινοτομίας. Εύχρηστο και κομψό, έχει σχεδιαστεί με γνώμονα τις ανάγκες σας. Επομένως, όποτε το χρησιμοποιείτε, μπορείτε να αισθάνεστε ασφαλείς γνωρίζοντας ότι θα έχετε τέλεια αποτελέσματα κάθε φορά.

Καλώς ορίσατε στην Electrolux.

Επισκεφθείτε την ιστοσελίδα μας για να:



Βρείτε υποδείξεις χρήσης, φυλλάδια, συμβουλές για την επίλυση προβλημάτων, πληροφορίες συντήρησης:

www.electrolux.com/webselfservice



Καταχωρήστε το προϊόν σας, ώστε να έχετε καλύτερο σέρβις:

www.registerelectrolux.com



Αγοράστε εξαρτήματα, αναλώσιμα και γνήσια ανταλλακτικά για τη συσκευή σας:

www.electrolux.com/shop

ΥΠΟΣΤΗΡΙΞΗ ΠΕΛΑΤΩΝ ΚΑΙ ΣΕΡΒΙΣ

Συνιστάται η χρήση γνήσιων ανταλλακτικών.

Όταν επικοινωνείτε με το Εξουσιοδοτημένο Κέντρο Σέρβις, βεβαιωθείτε ότι έχετε διαθέσιμα τα ακόλουθα στοιχεία: Μοντέλο, Κωδ. προϊόντος (PNC), Αριθμός σειράς.

Τα στοιχεία αυτά θα τα βρείτε στην πινακίδα τεχνικών χαρακτηριστικών.

⚠ Προειδοποίηση / Προσοχή - Πληροφορίες για την ασφάλεια

ℹ Γενικές πληροφορίες και συμβουλές

📄 Πληροφορίες σχετικά με το περιβάλλον

Υπόκειται σε αλλαγές χωρίς προειδοποίηση.

1. ⚠ ΠΛΗΡΟΦΟΡΙΕΣ ΓΙΑ ΤΗΝ ΑΣΦΑΛΕΙΑ

Προτού ξεκινήσετε την εγκατάσταση και τη χρήση αυτής της συσκευής, διαβάστε προσεκτικά τις παρεχόμενες οδηγίες. Ο κατασκευαστής δεν είναι υπεύθυνος για τυχόν τραυματισμούς ή ζημιές που είναι αποτέλεσμα λανθασμένης εγκατάστασης ή χρήσης. Να φυλάσσετε πάντα αυτές τις οδηγίες σε ένα ασφαλές μέρος με εύκολη πρόσβαση για μελλοντική αναφορά.



- Διαβάστε τις παρεχόμενες οδηγίες.

1.1 Ασφάλεια παιδιών και ευπαθών ατόμων



ΠΡΟΕΙΔΟΠΟΙΗΣΗ!

Κίνδυνος ασφυξίας, τραυματισμού ή μόνιμης αναπηρίας.

- Η συσκευή αυτή μπορεί να χρησιμοποιηθεί από παιδιά ηλικίας 8 ετών και άνω και από άτομα με μειωμένες σωματικές, αισθητηριακές ή πνευματικές δυνατότητες ή έλλειψη εμπειρίας και γνώσης, εάν επιβλέπονται ή έχουν λάβει οδηγίες σχετικά με τη χρήση της συσκευής με ασφαλή τρόπο και κατανοούν τους κινδύνους που ενέχονται.
- Μην αφήνετε τα παιδιά να παίζουν με τη συσκευή.
- Παιδιά ηλικίας μικρότερης των 3 ετών πρέπει να παραμένουν μακριά, εκτός αν επιβλέπονται συνεχώς.
- Φυλάσσετε όλα τα υλικά συσκευασίας μακριά από τα παιδιά και απορρίψτε τα κατάλληλα.
- Φυλάσσετε τα απορρυπαντικά μακριά από τα παιδιά.
- Κρατάτε τα παιδιά και τα κατοικίδια ζώα μακριά από τη συσκευή όταν η πόρτα είναι ανοιχτή.
- Εάν η συσκευή διαθέτει διάταξη ασφαλείας για παιδιά, θα πρέπει να είναι ενεργοποιημένη.
- Τα παιδιά δεν πρέπει να εκτελούν τον καθαρισμό και τη συντήρηση που εκτελεί ο χρήστης στη συσκευή χωρίς επίβλεψη.

1.2 Γενικές πληροφορίες για την ασφάλεια

- Μην αλλάζετε τις προδιαγραφές αυτής της συσκευής.
- Εάν το στεγνωτήριο τοποθετηθεί επάνω από πλυντήριο ρούχων, χρησιμοποιήστε το σετ στοίβαξης. Το σετ στοίβαξης, διαθέσιμο από τον εξουσιοδοτημένο προμηθευτή της περιοχής σας, μπορεί να χρησιμοποιηθεί μόνο με τη συσκευή που καθορίζεται στις οδηγίες που παρέχονται με το εξάρτημα. Διαβάστε τις προσεκτικά πριν από την εγκατάσταση (ανατρέξτε στο φυλλάδιο Εγκατάστασης).
- Η συσκευή μπορεί να εγκατασταθεί είτε ως ανεξάρτητη μονάδα είτε κάτω από πάγκο κουζίνας που διαθέτει τον κατάλληλο χώρο (ανατρέξτε στο φυλλάδιο Εγκατάστασης).
- Μην εγκαθιστάτε τη συσκευή πίσω από πόρτα που κλειδώνει, πίσω από συρόμενη πόρτα ή πίσω από πόρτα με μεντεσέ στην αντίθετη πλευρά, καθώς αυτό δεν θα επέτρεπε στην πόρτα της συσκευής να ανοίξει πλήρως.
- Το άνοιγμα αερισμού που βρίσκεται στη βάση της συσκευής δεν πρέπει να καλύπτεται από χαλί, μοκέτα ή οποιοδήποτε άλλο κάλυμμα δαπέδου.
- ΠΡΟΕΙΔΟΠΟΙΗΣΗ: Η συσκευή δεν πρέπει να τροφοδοτείται μέσω μιας εξωτερικής διάταξης μεταγωγής, όπως ένας χρονοδιακόπτης, ή να είναι συνδεδεμένη σε κύκλωμα το οποίο ενεργοποιείται και απενεργοποιείται συχνά από μια διάταξη.
- Συνδέστε το φινιρ τροφοδοσίας στην πρίζα μόνο αφού ολοκληρωθεί η διαδικασία εγκατάστασης. Βεβαιωθείτε ότι υπάρχει εύκολη πρόσβαση στο φινιρ μετά την εγκατάσταση.
- Βεβαιωθείτε ότι ο χώρος εγκατάστασης αερίζεται επαρκώς, ώστε να αποφευχθεί η επιστροφή ανεπιθύμητων αερίων στον χώρο από συσκευές που χρησιμοποιούν αέριο ή άλλα καύσιμα για καύση, συμπεριλαμβανομένης γυμνής φλόγας.

- Εάν το καλώδιο τροφοδοσίας έχει υποστεί φθορές, θα πρέπει να αντικατασταθεί από τον κατασκευαστή, το Εξουσιοδοτημένο Κέντρο Σέρβις ή ένα κατάλληλα καταρτισμένο άτομο, ώστε να αποφευχθεί τυχόν κίνδυνος από το ηλεκτρικό ρεύμα.
- Μην υπερβαίνετε το μέγιστο φορτίο των 9 kg (ανατρέξτε στο κεφάλαιο «Πίνακας προγραμμάτων»).
- Μη χρησιμοποιείτε τη συσκευή εάν τα ρούχα έχουν λερωθεί από βιομηχανικά χημικά.
- Σκουπίστε χνούδια ή υπολείμματα συσκευασίας που έχουν συσσωρευτεί γύρω από τη συσκευή.
- Μη χρησιμοποιείτε τη συσκευή χωρίς φίλτρο. Καθαρίζετε το φίλτρο χνουδιών πριν ή μετά από κάθε χρήση.
- Μη στεγνώνετε άπλυτα ρούχα στο στεγνωτήριο.
- Ρούχα τα οποία έχουν λερωθεί με ουσίες όπως μαγειρικό λάδι, ασετόν, οινόπνευμα, πετρέλαιο, κηροζίνη, καθαριστικά λεκέδων, νέφτι, κεριά και καθαριστικά κεριού πρέπει να πλένονται σε ζεστό νερό με επιπρόσθετη ποσότητα απορρυπαντικού πριν τοποθετηθούν για στέγνωμα στο στεγνωτήριο.
- Αντικείμενα όπως αφρώδες ελαστικό (αφρός λάτεξ), σκουφάκια μπάνιου, αδιάβροχα υφάσματα, αντικείμενα με αντιολισθητική βάση από ελαστικό και ρούχα ή μαξιλάρια που περιέχουν επένδυση με αφρώδες ελαστικό δεν πρέπει να στεγνώνονται στο στεγνωτήριο.
- Τα μαλακτικά ή παρόμοια προϊόντα πρέπει να χρησιμοποιούνται αποκλειστικά βάσει των οδηγιών του κατασκευαστή τους.
- Αφαιρέστε όλα τα αντικείμενα από τα ρούχα τα οποία θα μπορούσαν να είναι πηγή ανάφλεξης όπως αναπτήρες ή σπύρτα.
- ΠΡΟΕΙΔΟΠΟΙΗΣΗ: Ποτέ μη διακόπτετε ένα στεγνωτήριο πριν από το τέλος του κύκλου στεγνώματος, εκτός εάν αφαιρέστε αμέσως όλα τα

ρούχα και τα απλώσετε ώστε να διασκορπιστεί η θερμότητα.

- Πριν από οποιαδήποτε εκτέλεση εργασίας συντήρησης, απενεργοποιήστε τη συσκευή και αποσυνδέστε το φως τροφοδοσίας από την πρίζα.

2. ΟΔΗΓΙΕΣ ΓΙΑ ΤΗΝ ΑΣΦΑΛΕΙΑ

2.1 Εγκατάσταση

- Αφαιρέστε όλα τα υλικά της συσκευασίας.
- Εάν η συσκευή έχει υποστεί ζημιά, μην προβείτε σε εγκατάσταση ή χρήση της.
- Ακολουθείτε τις οδηγίες εγκατάστασης που παρέχονται με τη συσκευή.
- Πάντα να προσέχετε όταν μετακινείτε τη συσκευή καθώς είναι βαριά. Να χρησιμοποιείτε πάντα γάντια ασφαλείας και κλειστά παπούτσια.
- Μην εγκαθιστάτε και μη χρησιμοποιείτε τη συσκευή σε χώρο όπου η θερμοκρασία μπορεί να είναι χαμηλότερη από 5°C ή υψηλότερη από 35°C.
- Το δάπεδο επάνω στο οποίο εγκαθιστάτε τη συσκευή πρέπει να είναι επίπεδο, σταθερό, ανθεκτικό στη θερμότητα και καθαρό.
- Βεβαιωθείτε ότι υπάρχει κυκλοφορία αέρα μεταξύ της συσκευής και του δαπέδου.
- Διατηρείτε πάντα τη συσκευή όρθια ενώ την μετακινείτε.
- Η πίσω επιφάνεια της συσκευής πρέπει να τοποθετηθεί προς τον τοίχο.
- Μόλις η συσκευή βρεθεί στη μόνιμη θέση της, ελέγξτε ότι είναι πλήρως οριζοντιωμένη με ένα αλφάδι. Εάν δεν είναι, ρυθμίστε κατάλληλα τα πόδια.

2.2 Ηλεκτρική σύνδεση



ΠΡΟΕΙΔΟΠΟΙΗΣΗ!

Κίνδυνος πυρκαγιάς και ηλεκτροπληξίας.

- Συνδέστε το φως τροφοδοσίας στην πρίζα μόνον αφού έχει ολοκληρωθεί η εγκατάσταση. Μετά την εγκατάσταση,

βεβαιωθείτε ότι είναι δυνατή η πρόσβαση στο φως τροφοδοσίας.

- Η συσκευή πρέπει να είναι γειωμένη.
- Βεβαιωθείτε ότι οι παράμετροι στην πινακίδα τεχνικών χαρακτηριστικών είναι συμβατές με τις ονομαστικές τιμές ηλεκτρικού ρεύματος της παροχής ρεύματος.
- Χρησιμοποιείτε πάντα σωστά εγκατεστημένη πρίζα με προστασία κατά της ηλεκτροπληξίας.
- Μη χρησιμοποιείτε πολύπριζα και μπαλαντέζες.
- Μην τραβάτε το καλώδιο τροφοδοσίας για να αποσυνδέσετε τη συσκευή. Τραβάτε πάντα το φως τροφοδοσίας.
- Μην αγγίζετε το καλώδιο τροφοδοσίας ή το φως τροφοδοσίας με βρεγμένα χέρια.
- Η συσκευή αυτή συμμορφώνεται με τις Οδηγίες της ΕΟΚ.

2.3 Χρήση



ΠΡΟΕΙΔΟΠΟΙΗΣΗ!

Κίνδυνος τραυματισμού, ηλεκτροπληξίας, πυρκαγιάς, εγκαυμάτων ή βλάβης της συσκευής.

- Αυτή η συσκευή προορίζεται μόνο για οικιακή χρήση.
- Μη στεγνώνετε φθαρμένα ρούχα (σκισμένα, ξεφτισμένα) τα οποία περιέχουν πληρωτικά υλικά.
- Ενδεικνύται μόνο για υφάσματα που είναι κατάλληλα για στέγνωμα σε στεγνωτήριο. Ακολουθείτε τις οδηγίες στην ετικέτα του υφάσματος.
- Όταν πλένετε τα ρούχα σας με προϊόν αφαίρεσης λεκέδων, θα πρέπει να εκτελείτε έναν επιπλέον κύκλο ξεβγάλματος πριν εκκινήσετε το στεγνωτήριο.

- Μην πίνετε το συμπυκνωμένο/αποσταγμένο νερό και μην προετοιμάζετε φαγητό με αυτό. Μπορεί να προκαλέσει προβλήματα υγείας στον άνθρωπο και στα κατοικίδια ζώα.
- Μην κάθεται ή στέκεται πάνω στην ανοιχτή πόρτα της συσκευής.
- Μην στεγνώνετε στο στεγνωτήριο ρούχα που στάζουν.

2.4 Εσωτερικός φωτισμός



ΠΡΟΕΙΔΟΠΟΙΗΣΗ!

Κίνδυνος τραυματισμού.

- Ορατή ακτινοβολία φωτιοδιόδου (LED). Μην κοιτάτε απευθείας τη δέσμη φωτός.
- Ο λαμπτήρας LED προορίζεται αποκλειστικά για τον φωτισμό του κάδου. Αυτός ο λαμπτήρας δεν μπορεί να επαναχρησιμοποιηθεί για άλλες χρήσεις φωτισμού.
- Για την αντικατάσταση του εσωτερικού φωτισμού, επικοινωνήστε με το Εξουσιοδοτημένο Κέντρο Σέρβις.

2.5 Φροντίδα και καθαρίσµα



ΠΡΟΕΙΔΟΠΟΙΗΣΗ!

Κίνδυνος τραυματισμού ή βλάβης της συσκευής.

- Μην χρησιμοποιείτε ψεκάσµο με νερό ή ατμό για το καθαρίσµα της συσκευής.
- Καθαρίστε τη συσκευή με ένα υγρό μαλακό πανί. Χρησιμοποιείτε μόνο ουδέτερα απορρυπαντικά. Μην

χρησιμοποιείτε λειαντικά προϊόντα, σφουγγαράκια που χαράσσουν, διαλύτες ή μεταλλικά αντικείμενα.

- Για την αποφυγή πρόκλησης βλάβης στο σύστημα ψύξης, προσέχετε κατά το καθαρίσµα της συσκευής.

2.6 Συμπιεστής



ΠΡΟΕΙΔΟΠΟΙΗΣΗ!

Κίνδυνος πρόκλησης ζηµιάς στη συσκευή.

- Ο συμπιεστής και το σύστηµά του στο στεγνωτήριο έχουν πληρωθεί με έναν ειδικό παράγοντα ο οποίος δεν περιέχει φλώρο-χλώρο-υδρογονάνθρακες. Αυτό το σύστηµα πρέπει να παραµείνει στεγανό. Η βλάβη του συστήµατος µπορεί να προκαλέσει διαρροή.

2.7 Απόρριψη



ΠΡΟΕΙΔΟΠΟΙΗΣΗ!

Κίνδυνος τραυματισμού ή ασφυξίας.

- Αποσυνδέστε τη συσκευή από την παροχή ρεύµατος και νερού.
- Κόψτε το καλώδιο τροφοδοσίας κοντά στη συσκευή και απορρίψτε το.
- Αφαιρέστε το μάνταλο της πόρτας για να αποτραπεί ο εγκλεισµός παιδιών ή ζώων µέσα στον κάδο.
- Απορρίψτε τη συσκευή σύµφωνα με τις τοπικές διατάξεις για την απόρριψη αποβλήτων ηλεκτρικού και ηλεκτρονικού εξοπλισµού (ΑΗΗΕ).

3. ΠΕΡΙΓΡΑΦΗ ΠΡΟΪΟΝΤΟΣ

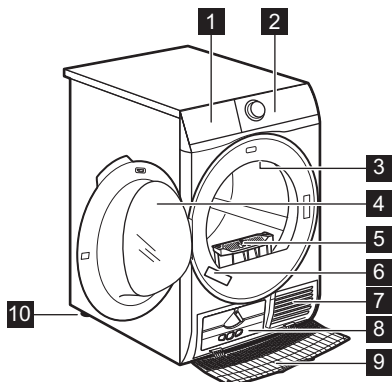

- 1 Δοχείο νερού
- 2 Πίνακας χειριστηρίων
- 3 Εσωτερικός φωτισμός
- 4 Πόρτα συσκευής
- 5 Φίλτρο
- 6 Πινακίδα τεχνικών χαρακτηριστικών
- 7 Σχισμές αερισμού
- 8 Καπάκι Εναλλάκτη Θερμότητας
- 9 Κάλυμμα Εναλλάκτη Θερμότητας
- 10 Ρυθμιζόμενα πόδια



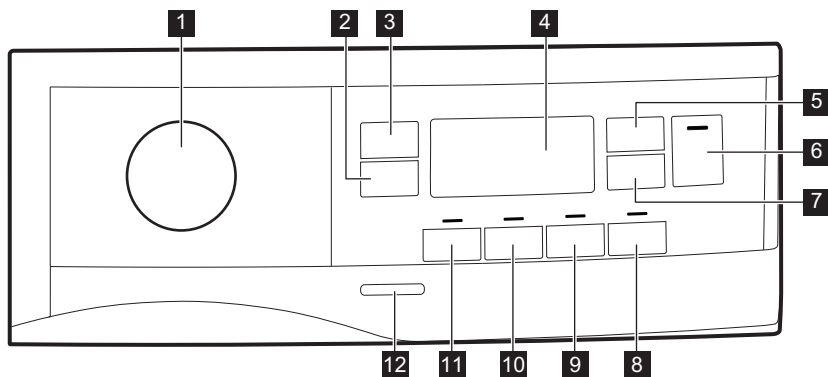

Για ευκολία φορτώματος των ρούχων ή για ευκολία στην εγκατάσταση η πόρτα είναι αναστρέψιμη. (ανατρέξτε στο χωριστό φυλλάδιο).

4. ΠΙΝΑΚΑΣ ΧΕΙΡΙΣΤΗΡΙΩΝ



- 1 Διακόπτης επιλογής προγράμματος και διακόπτης ΕΠΑΝΑΦΟΡΑΣ ●
- 2 Κουμπί αφής Extra Anticrease (Προστασία από το τσαλάκωμα)
- 3 Κουμπί αφής Dryness Level (Στέγνωμα)
- 4 Οθόνη
- 5 Κουμπί αφής Time Dry (Χρόνος)
- 6 Κουμπί αφής Start/Pause (Εναρξη/Παύση)
- 7 Κουμπί αφής Delay Start (Καθυστέρηση)
- 8 Κουμπί αφής Refresh (Φρεσκάρισμα)
- 9 Κουμπί αφής End Alert (Βομβητής)
- 10
- 11
- 12









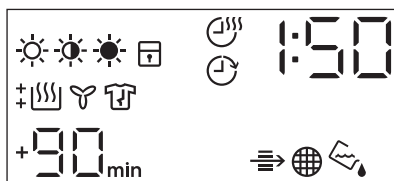

- 10**  Κουμπι αφής Reverse Plus (Αναστροφή κάδου)
- 11**  Κουμπι αφής Πολύ Αθόρυβο
- 12** Κουμπι Ενεργοποίησης/Απενεργοποίησης



Αγγίξτε τα κουμπιά αφής με το δάκτυλό σας στην περιοχή με το σύμβολο ή το όνομα της επιλογής. Μη φοράτε γάντια όταν χρησιμοποιείτε το χειριστήριο. Βεβαιωθείτε ότι το χειριστήριο είναι πάντα καθαρό και στεγνό.

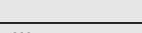

4.1 Οθόνη









Σύμβολο στην οθόνη	Περιγραφή συμβόλου
	επιλογή στεγνώματος ρούχων: στεγνά για σιδερωμα, στεγνά για ντουλάπι, επιπλέον στέγνωμα
	ενεργοποιημένη επιλογή χρόνου στεγνώματος
	ενεργοποιημένη επιλογή καθυστέρησης έναρξης
	ένδειξη: <i>ελέγξτε τον Εναλλάκτη Θερμότητας</i>
	ένδειξη: <i>καθαρίστε το φίλτρο</i>
	ένδειξη: <i>αδειάστε το δοχείο νερού</i>
	ενεργοποιημένο κλειδωμα ασφαλείας για παιδιά
	λανθασμένη επιλογή ή ο διακόπτης βρίσκεται στη θέση «Επαναφορά» ●
	ένδειξη: <i>φάση στεγνώματος</i>
	ένδειξη: <i>φάση ψύξης</i>
	ένδειξη: <i>φάση προστασίας κατά του τσαλακώματος</i>
1 : 50	διάρκεια προγράμματος

Σύμβολο στην οθόνη	Περιγραφή συμβόλου
+30 _{min.} , +60 _{min.} , +90 _{min.} , +2h	επέκταση του προεπιλεγμένου χρόνου για τη φάση προστασίας κατά του σαλακώματος: +30min, +60min, +90min, +2h)
: 10 - 2 : 00	επιλογή χρόνου στεγνώματος (10min-2h)
1h - 20h	επιλογή καθυστέρησης έναρξης (1h-20h)

5. ΠΙΝΑΚΑΣ ΠΡΟΓΡΑΜΜΑΤΩΝ

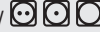
Πρόγραμμα	Φορτίο ¹⁾	Ιδιότητες / Τύπος υφάσματος
 ²⁾ Cotton (Βαμβακερά) Eco	9 kg	Βαμβακερά υφάσματα - Στεγνά για ντουλάπι / ☺☺☺
Cotton (Βαμβακερά)	9 kg	Βαμβακερά υφάσματα. Πρόγραμμα για καθημερινή χρήση. / ☺☺☺
Συνθετικά	3,5 kg	Συνθετικά και μικτά υφάσματα. / ☺☺☺☺
Delicates (Ευαίσθητα)	4 kg	Ευαίσθητα υφάσματα, όπως βισκόζη, ρεγιόν, ακρυλικά και τα μείγματά τους. / ☺☺☺☺
Sports (Αθλητικά)	2 kg	Αθλητικά ρούχα, λεπτά και ελαφριά υφάσματα, ρούχα από μικροΐνες (microfiber) ή πολυεστέρα. / ☺☺☺☺
Duvet (Πάπλωμα)	3 kg	Μονά ή διπλά παπλώματα και μαξιλάρια (με φτερά, πούπουλα, ή συνθετικό γέμισμα). / ☺☺☺☺
Silk (Μεταξωτά) 	1 kg	Απαλό στέγνωμα μεταξωτών ρούχων που πλένονται στο χέρι. / ☺☺☺☺

Πρόγραμμα	Φορτίο ¹⁾	Ιδιότητες / Τύπος υφάσματος
Wool (Μάλλινα)  	1 kg	<p>Μάλλινα υφάσματα. Απαλό στέγνωμα μάλλινων ρούχων που πλένονται στο χέρι. Αφαιρέστε αμέσως τα ρούχα όταν ολοκληρωθεί το πρόγραμμα.</p> <div data-bbox="580 295 957 534" style="border: 1px solid black; padding: 5px; text-align: center;">   <p>WOOL HAND WASH SAFE</p> </div> <p>Ο κύκλος στεγνώματος για μάλλινα αυτής της συσκευής έχει εγκριθεί από την The Woolmark Company για το στέγνωμα μάλλινων προϊόντων με σήμανση «πλύσιμο στο χέρι», υπό την προϋπόθεση ότι τα ρούχα στεγνώνονται σύμφωνα με τις οδηγίες που παρέχονται από τον κατασκευαστή της παρούσας συσκευής. Ακολουθείτε την ετικέτα του προϊόντος για τις άλλες οδηγίες πλύσης. M1717 Το σύμβολο Woolmark είναι σήμα Πιστοποίησης σε πολλές χώρες.</p>
Ρούχα Υπαιθριων Δραστηριοτήτων 	2 kg	<p>Ρούχα υπαιθριων δραστηριοτήτων, ρούχα για τεχνικές εργασίες και αθλήματα, αδιάβροχα και διαπνέοντα μπουφάν, μπουφάν με αφαιρούμενη επένδυση φλις ή μονωτική εσωτερική επένδυση. Κατάλληλα για στέγνωμα σε στεγνωτήριο.</p> 
Denim (Τζην)	4 kg	<p>Σπορ ρούχα, όπως τζιν, φούτερ από υφάσματα διαφορετικού πάχους (π.χ. στο γιακά, στις μανσέτες και στις ραφές).</p> 
Bedlinen (Σεντόνια) XL	4,5 kg	<p>Έως τρία σετ σεντονιών, ένα από τα οποία μπορεί να είναι διπλού μεγέθους.</p> 

Πρόγραμμα	Φορτίο ¹⁾	Ιδιότητες / Τύπος υφάσματος
Mixed (Σύντομο ανάμεικτα) XL	6 kg	Μίγμα βαμβακερών, βαμβακερών-συνθετικών και συνθετικών υφασμάτων. / ☺☺☺

1) Το μέγιστο βάρος αναφέρεται σε στεγνά ρούχα.

2) Το πρόγραμμα  Cotton (Βαμβακερά) Cupboard Dry (Στεγνά για ντουλάπι) ECO είναι το «Τυπικό πρόγραμμα για βαμβακερά» σύμφωνα με τον Κανονισμό με αριθμό 392/2012 της Επιτροπής της ΕΕ. Είναι κατάλληλο για το στέγνωμα κανονικά βρεγμένων βαμβακερών ρούχων και είναι το πιο αποδοτικό πρόγραμμα όσον αφορά την κατανάλωση ενέργειας για το στέγνωμα βρεγμένων βαμβακερών ρούχων.



6. ΕΠΙΛΟΓΕΣ

6.1 Extra Antcrease (Προστασία από το τσαλάκωμα)

Επιμηκύνει τη φάση προστασίας κατά του τσαλακώματος κατά 30, 60, 90 λεπτά ή 2 ώρες στο τέλος του κύκλου στεγνώματος. Αυτή η λειτουργία μειώνει το τσαλάκωμα. Κατά τη φάση προστασίας κατά του τσαλακώματος, μπορείτε να αφαιρέσετε τα ρούχα.

6.2 Dryness Level (Στέγνωμα)

Αυτή η λειτουργία βοηθά στο καλύτερο στέγνωμα των ρούχων. Υπάρχουν 3 επιλογές:

-  Extra Dry (Επιπλέον στέγνωμα)
-  Cupboard Dry (Στεγνά για ντουλάπι)
-  Iron Dry (Στεγνά για σιδέρωμα)

6.3 Time Dry (Χρόνος)

Μπορείτε να ρυθμίσετε τη διάρκεια του προγράμματος, από 10 λεπτά έως και 2 ώρες. Η απαιτούμενη διάρκεια εξαρτάται από την ποσότητα των ρούχων στη συσκευή.



Συνιστάται η επιλογή σύντομης διάρκειας για μικρές ποσότητες ρούχων ή για ένα μόνο ρούχο.

6.4 Time Dry (Χρόνος) στο πρόγραμμα Wool (Μάλλινα)

Επιλογή κατάλληλη για το πρόγραμμα Wool (Μάλλινα) για να ρυθμίσει τον τελικό βαθμό στεγνώματος.

6.5 Refresh (Φρεσκάρισμα)

Για το φρεσκάρισμα ρούχων που ήταν αποθηκευμένα. Το μέγιστο φορτίο δεν πρέπει να υπερβαίνει το 1 kg.

6.6 End Alert (Βομβητής)

Ο βομβητής ακούγεται:

- στο τέλος του κύκλου
- κατά την έναρξη και την ολοκλήρωση της φάσης προστασίας κατά του τσαλακώματος
- όταν διακόπτεται ο κύκλος

Η λειτουργία βομβητή είναι πάντα ενεργοποιημένη βάσει προεπιλογής. Μπορείτε να χρησιμοποιήσετε αυτή τη λειτουργία για να ενεργοποιήσετε ή να απενεργοποιήσετε τον ήχο.



Μπορείτε να ενεργοποιήσετε την επιλογή End Alert (Βομβητής) με όλα τα προγράμματα.

6.7 Reverse Plus (Αναστροφή κάδου)















Αύξηση συχνότητας αναστροφής κάδου για τη μείωση του μπλεξιματος των ρούχων. Για την αύξηση της







ομοιομορφίας του αποτελέσματος στεγνώματος και μείωσης του τσαλακώματος. Συνιστάται για μεγάλα ή μακριά αντικείμενα (π.χ. σεντόνια, παντελόνια, μακριά φορέματα)»

6.8 Πολύ Αθόρυβο

Η συσκευή λειτουργεί με χαμηλό θόρυβο χωρίς να επηρεάζεται η ποιότητα στεγνώματος. Η συσκευή λειτουργεί αργά με τον μεγαλύτερο χρόνο κύκλου.

6.9 Πίνακας επιλογών

Προγράμματα ¹⁾	 Dryness Level (Στέγνωμα)	 Extra Anticrease (Προστασία από το τσαλακώμα)	 Πολύ Αθόρυβο	 Reverse Plus (Αναστροφή κάδου)	 Refresh (Φρεσκάρισμα)	 Time Dry (Χρόνος)
	  					
 Cotton (Βαμβακερά) Eco		■		■		
Cotton (Βαμβακερά)	■	■	■	■	■	■
Συνθετικά	■	■	■	■	■	■
Delicates (Ευαίσθητα)		■		■		
Sports (Αθλητικά)		■		■		
Duvet (Πάπλωμα)		■				
Silk (Μεταξωτά) 		■		■		
Wool (Μάλλινα)  						■ 2)
Ρούχα Υπαιθριών Δραστηριοτήτων 		■				
Denim (Τζην)	■	■		■	■	
Bedlinen (Σεντόνια) XL	■	■	■	■	■	







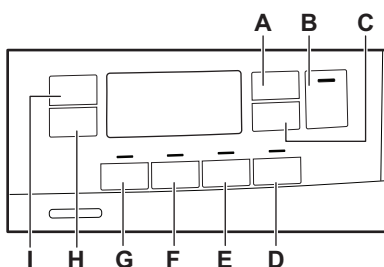

Προγράμματα ¹⁾	 Dryness Level (Στέγνωμα)	 Extra Anticrease (Προστασία από το τσαλάκωμα)	 Πολύ Αθόρυβο	 Reverse Plus (Αναστροφή κάδου)	 Refresh (Φρεσκάρισμα)	 Time Dry (Χρόνος)
Mixed (Σύντομο ανάμεικτα) XL	■	■	■	■	■	■

1) Μαζί με το πρόγραμμα μπορείτε να ορίσετε 1 ή περισσότερες επιλογές. Για να τις ενεργοποιήσετε ή να τις απενεργοποιήσετε, πιάστε το σχετικό κουμπί αφής.

2) Δείτε το κεφάλαιο ΕΠΙΛΟΓΕΣ: Time Drying (Χρόνος στεγνώματος) στο πρόγραμμα Wool (Μάλλινα)

7. ΡΥΘΜΙΣΕΙΣ



- A.  Κουμπί αφής Time Dry (Χρόνος)
- B.  Κουμπί αφής Start/Pause (Εναρξη/Παύση)
- C.  Κουμπί αφής Delay Start (Καθυστέρηση)
- D.  Κουμπί αφής Refresh (Φρεσκάρισμα)
- E.  Κουμπί αφής End Alert (Βομβητής)
- F. Κουμπί αφής  Reverse Plus (Αναστροφή κάδου)
- G.  Κουμπί αφής Πολύ Αθόρυβο
- H.  Κουμπί αφής Extra Anticrease (Προστασία από το τσαλάκωμα)
- I.  Κουμπί αφής Dryness Level (Στέγνωμα)

7.1 Λειτουργία κλειδώματος ασφαλείας για παιδιά

Η επιλογή αυτή αποτρέπει τα παιδιά από το να παίζουν με τη συσκευή όταν βρίσκεται σε λειτουργία κάποιο πρόγραμμα. Τα κουμπιά αφής είναι κλειδωμένα.

Μόνο το κουμπί ενεργοποίησης/ απενεργοποίησης δεν είναι κλειδωμένο.

Ενεργοποίηση της επιλογής κλειδώματος ασφαλείας για παιδιά:

1. Πιέστε το κουμπί ενεργοποίησης/ απενεργοποίησης για να ενεργοποιήσετε τη συσκευή.
2. Πιέστε παρατεταμένα το κουμπί αφής (D) για μερικά δευτερόλεπτα. Η ένδειξη κλειδώματος ασφαλείας για παιδιά ανάβει.





Μπορείτε να απενεργοποιήσετε την επιλογή κλειδώματος ασφαλείας για παιδιά, ενώ βρίσκεται σε λειτουργία κάποιο πρόγραμμα. Πιέστε παρατεταμένα τα ίδια κουμπιά αφής, μέχρι να σβήσει η ένδειξη κλειδώματος ασφαλείας για παιδιά. Η λειτουργία Κλειδώματος Ασφαλείας για Παιδιά δεν είναι διαθέσιμη για 8 δευτ. από την ενεργοποίηση της συσκευής.

7.2 Ρύθμιση της υπολειπόμενης υγρασίας



Για να αλλάξετε το προκαθορισμένο επίπεδο της υπολειπόμενης υγρασίας:



1. Πιέστε το κουμπί ενεργοποίησης/ απενεργοποίησης για να ενεργοποιήσετε τη συσκευή.
2. Περιμένετε για περίπου 8 δευτερόλεπτα.
3. Πιέστε ταυτόχρονα και παρατεταμένα τα κουμπιά **(G)** και **(F)**.



Μια από τις παρακάτω ενδείξεις ανάβει:

- -  - μέγιστο στέγνωμα
 - -  - πιο στεγνό φορτίο
 - -  - τυπικό στεγνό φορτίο
4. Πιέστε παρατεταμένα τα κουμπιά **(G)** και **(F)** ξανά μέχρι να ανάψει η ένδειξη του σωστού επιπέδου.
 5. Μετά από 5 δευτ. η οθόνη επιστρέφει στην κανονική λειτουργία.

Βαθμός στεγνώμα- τος	Σύμβολο οθόνης
-------------------------	----------------

-  - μέγιστο στεγνώμα	
-------------------------------------------------------------------------------------------------------------	-------------------------------------------------------------------------------------

-  - πιο στε- γνό φορτίο	+ 
--------------------------------------------------------------------------------------------------------------	-------------------------------------------------------------------------------------

-  - τυπικό στεγνό φορτίο	
---------------------------------------------------------------------------------------------------------------	-----------------------------------------------------------------------------------

7.3 Ένδειξη δοχείου νερού

Βάσει προεπιλογής, η ένδειξη του δοχείου νερού είναι ενεργοποιημένη. Ανάβει κατά την ολοκλήρωση του προγράμματος ή όταν απαιτείται άδειασμα του δοχείου νερού.



Εάν έχει εγκατασταθεί σεντ αποστράγγισης (προαιρετικό εξάρτημα), η συσκευή αποστραγγίζει αυτόματα το νερό του δοχείου νερού. Σε αυτή την περίπτωση, συνιστούμε να απενεργοποιήσετε την ένδειξη του δοχείου νερού.

Απενεργοποίηση της ένδειξης του δοχείου νερού:

1. Πιέστε το κουμπί ενεργοποίησης/ απενεργοποίησης για να ενεργοποιήσετε τη συσκευή.
 2. Περιμένετε για περίπου 8 δευτερόλεπτα.
 3. Πιέστε ταυτόχρονα και παρατεταμένα τα κουμπιά αφής **(H)** και **(I)**.
- Η οθόνη εμφανίζει μια από αυτές τις 2 διαμορφώσεις:

- Στην οθόνη εμφανίζεται η ένδειξη «Απενεργοποίηση». Μετά από 5 δευτ. η οθόνη επιστρέφει στην κανονική λειτουργία.
- Στην οθόνη εμφανίζεται η ένδειξη «Ενεργοποίηση». Μετά από 5 δευτ. η οθόνη επιστρέφει στην κανονική λειτουργία.

8. ΠΡΙΝ ΑΠΟ ΤΗΝ ΠΡΩΤΗ ΧΡΗΣΗ

i Η συσκευασία κάδου στο πίσω μέρος αφαιρείται αυτόματα όταν το στεγνωτήριο ενεργοποιείται για πρώτη φορά. Είναι πιθανό να ακούσετε κάποιο θόρυβο.

Πριν χρησιμοποιήσετε τη συσκευή για πρώτη φορά:

- Καθαρίστε τον κάδο του στεγνωτηρίου με ένα υγρό πανί.
- Ξεκινήστε ένα σύντομο πρόγραμμα (π.χ. 30 λεπτών) με υγρά ρούχα.

i Στην αρχή του κύκλου στεγνώματος (στα πρώτα 3-5 λεπτά) ενδέχεται να υπάρξει ένα ελαφρά υψηλότερο επίπεδο ήχου. Αυτό οφείλεται στην εκκίνηση του συμπιεστή. Αυτό είναι φυσιολογικό για συσκευές που διαθέτουν συμπιεστή όπως ψυγεία και καταψύκτες.

9. ΚΑΘΗΜΕΡΙΝΉ ΧΡΗΣΗ

9.1 Έναρξη προγράμματος χωρίς καθυστέρηση έναρξης

1. Προετοιμάστε τα ρούχα και τοποθετήστε τα στη συσκευή.



ΠΡΟΣΟΧΗ!

Βεβαιωθείτε ότι κατά το κλείσιμο της πόρτας, τα ρούχα δεν πιάνονται ανάμεσα στην πόρτα της συσκευής και το στεγανοποιητικό λάστιχο.

2. Πιέστε το πλήκτρο ενεργοποίησης/απενεργοποίησης για να ενεργοποιήσετε τη συσκευή.
3. Ρυθμίστε το σωστό πρόγραμμα και τις επιλογές ανάλογα με τον τύπο του φορτίου.

Στην οθόνη εμφανίζεται η διάρκεια του προγράμματος.

i Ο χρόνος στεγνώματος που εμφανίζεται βασίζεται σε φορτίο 5 kg για προγράμματα βαμβακερών και τζην. Για τα υπόλοιπα προγράμματα, ο χρόνος στεγνώματος εξαρτάται από τα συνιστώμενα φορτία. Αν το φορτίο είναι άνω των 5kg, ο χρόνος στεγνώματος στα προγράμματα βαμβακερών και τζην θα είναι μεγαλύτερος.

4. Πιέστε το κουμπί αφής Start/Pause (Έναρξη/Παύση). Το πρόγραμμα ξεκινά.

9.2 Έναρξη του προγράμματος με καθυστέρηση έναρξης

1. Ρυθμίστε το σωστό πρόγραμμα και τις επιλογές ανάλογα με τον τύπο του φορτίου.
2. Πιέστε το κουμπί καθυστέρησης έναρξης επανειλημμένα μέχρι να εμφανιστεί στην οθόνη ο χρόνος καθυστέρησης που θέλετε να ρυθμίσετε.

i Μπορείτε να ρυθμίσετε την καθυστέρηση έναρξης ενός προγράμματος από 1 ώρα έως και 20 ώρες.

3. Πιέστε το κουμπί αφής Start/Pause (Εναρξη/Παύση).

Στην οθόνη εμφανίζεται η αντίστροφη μέτρηση της καθυστέρησης έναρξης. Μόλις ολοκληρωθεί η αντίστροφη μέτρηση, το πρόγραμμα θα ξεκινήσει.

9.3 Αλλαγή προγράμματος





1. Πιέστε το κουμπί ενεργοποίησης/ απενεργοποίησης για να απενεργοποιήσετε τη συσκευή
2. Πιέστε το κουμπί ενεργοποίησης/ απενεργοποίησης για να ενεργοποιήσετε τη συσκευή.
3. Επιλέξτε το πρόγραμμα.

Εναλλακτικά:

1. Στρέψτε τον διακόπτη επιλογής στη θέση «Επαναφορά» ●.
2. Περιμένετε για 1 δευτερόλεπτο. Στην οθόνη εμφανίζεται η ένδειξη .
3. Επιλέξτε το πρόγραμμα.

9.4 Στο τέλος του προγράμματος

Όταν το πρόγραμμα έχει ολοκληρωθεί:





- Τίθεται σε λειτουργία ένα διακοπτόμενο ηχητικό σήμα.
- Στην οθόνη εμφανίζεται η ένδειξη  :  
- Η ένδειξη  είναι αναμμένη.
- Οι ενδείξεις Filter (Φίλτρο) και Tank (Δοχείο) μπορεί να ανάψουν.
- Η ένδειξη Start/Pause (Εναρξη/ Παύση) είναι αναμμένη.

Η συσκευή συνεχίζει να λειτουργεί με τη φάση προστασίας κατά του τσαλακώματος για περίπου 30 λεπτά ή περισσότερο αν έχει ρυθμιστεί η επιλογή Extra Anticrease (Προστασία από το τσαλακώμα) (βλέπε κεφάλαιο *Επιλογή - Extra Anticrease (Προστασία από το τσαλακώμα)*).

Η φάση προστασίας κατά του τσαλακώματος μειώνει το τσαλακώμα.

Μπορείτε να αφαιρέσετε τα ρούχα πριν ολοκληρωθεί η φάση προστασίας κατά του τσαλακώματος. Για καλύτερα αποτελέσματα, συνιστούμε να αφαιρείτε τα ρούχα όταν η φάση έχει σχεδόν ολοκληρωθεί.

Όταν ολοκληρωθεί η φάση προστασίας κατά του τσαλακώματος:

- Στην οθόνη εξακολουθεί να εμφανίζεται η ένδειξη  :  
 - Η ένδειξη  είναι σβηστή.
 - Οι ενδείξεις Filter (Φίλτρο) και Tank (Δοχείο) παραμένουν αναμμένες.
 - Η ένδειξη Start/Pause (Εναρξη/ Παύση) σβήνει.
1. Πιέστε το κουμπί ενεργοποίησης/ απενεργοποίησης για να απενεργοποιήσετε τη συσκευή.
 2. Ανοίξτε την πόρτα της συσκευής.
 3. Αφαιρέστε τα ρούχα.
 4. Κλείστε την πόρτα της συσκευής.



Κατά την ολοκλήρωση ενός προγράμματος, πρέπει πάντα να καθαρίζετε το φίλτρο και να αδειάζετε το δοχείο νερού.

9.5 Λειτουργία αναμονής

Για να μειωθεί η κατανάλωση ενέργειας, αυτή η λειτουργία απενεργοποιεί αυτόματα τη συσκευή:

- Μετά από 5 λεπτά, εάν δεν ξεκινήσετε το πρόγραμμα.
- 5 λεπτά μετά την ολοκλήρωση του προγράμματος.







Ο χρόνος μειώνεται στα 30 δευτερόλεπτα αν ο διακόπτης επιλογής αντιστοιχεί στη θέση «Επαναφορά» ●.

10. ΥΠΟΔΕΙΞΕΙΣ ΚΑΙ ΣΥΜΒΟΥΛΕΣ

10.1 Προετοιμασία των ρούχων

- Κλείνετε τα φερμουάρ.
- Κουμπώνετε τα κλιπ από τις παπλωματοθήκες.
- Μη στεγνώνετε λυτές υφασμάτινες ζώνες ή κορδέλες (π.χ. από ποδιές).

- Δενέτε τις πριν από την έναρξη ενός προγράμματος.
- Αφαιρείτε όλα τα αντικείμενα από τις τσέπες.
 - Γυρίστε μέσα έξω τα ρούχα που διαθέτουν εσωτερική βαμβακερή επένδυση. Η βαμβακερή επένδυση πρέπει να είναι προς τα έξω.
 - Να ρυθμίζετε πάντα το κατάλληλο πρόγραμμα για τον τύπο των ρούχων.
 - Μην τοποθετείτε σκούρα υφάσματα μαζί με ανοιχτόχρωμα.
 - Χρησιμοποιήστε ένα κατάλληλο πρόγραμμα για βαμβακερά, ζέρσεϊ και πλεκτά ώστε να μη μαζέψουν.
 - Μην υπερβαίνετε το μέγιστο φορτίο που αναφέρεται στο κεφάλαιο προγραμμάτων ή που εμφανίζεται στην οθόνη.
 - Στεγνώνετε μόνο ρούχα που είναι κατάλληλα για στεγνωτήριο. Ανατρέξτε στην ετικέτα κάθε είδους.
 - Μη στεγνώνετε μεγάλα και μικρά ρούχα μαζί. Τα μικρά ρούχα μπορούν να μπερδευτούν μέσα στα μεγάλα και να μη στεγνώσουν.

Ετικέτα υφάσματος	Περιγραφή
	Τα ρούχα είναι κατάλληλα για στέγνωμα στο στεγνωτήριο.
	Τα ρούχα είναι κατάλληλα για στέγνωμα στο στεγνωτήριο σε υψηλότερες θερμοκρασίες.
	Τα ρούχα είναι κατάλληλα για στέγνωμα στο στεγνωτήριο μόνο σε χαμηλές θερμοκρασίες.
	Τα ρούχα δεν είναι κατάλληλα για στέγνωμα στο στεγνωτήριο.

11. ΦΡΟΝΤΙΔΑ ΚΑΙ ΚΑΘΑΡΙΣΜΑ

11.1 Καθάρισμα του φίλτρου

1.

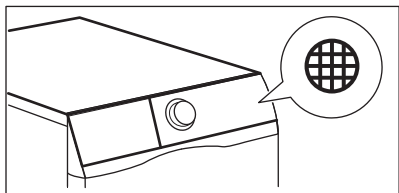

2.

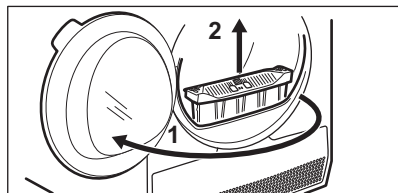

3.

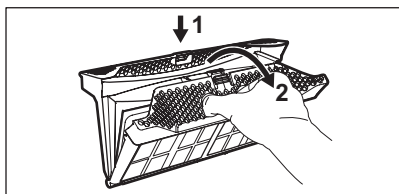

4.

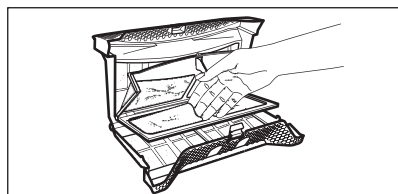

5. 1)

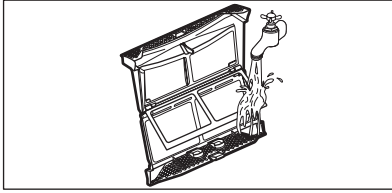

6.

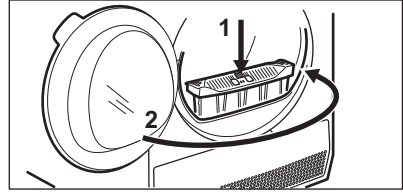

1) Εάν χρειάζεται, καθαρίστε το φίλτρο με ζεστό νερό βρύσης ή χρησιμοποιήστε μια βούρτσα ή/και ηλεκτρική σκούπα.

11.2 Άδειασμα του δοχείου νερού

1.

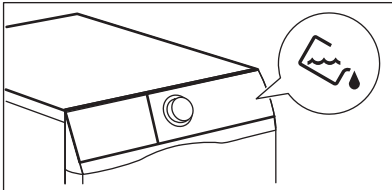

2.

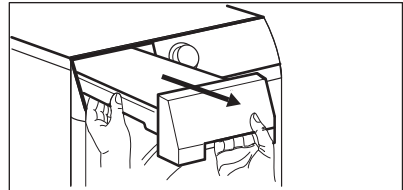

3.

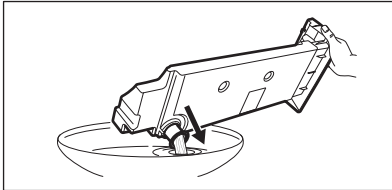

4.

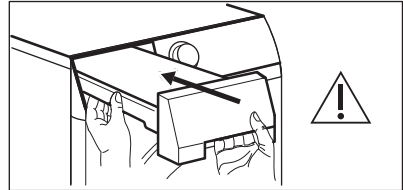

Μπορείτε να χρησιμοποιήσετε το νερό του δοχείου νερού ως αποσταγμένο νερό (π.χ. για ατμοσίδηρο). Πριν αξιοποιήσετε το νερό, αφαιρέστε τυχόν υπολείμματα ρύπων φιλτράροντάς το.

11.3 Καθαρισμός του Εναλλάκτη Θερμότητας

1.

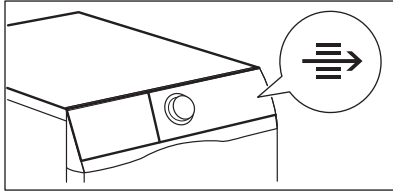

2.

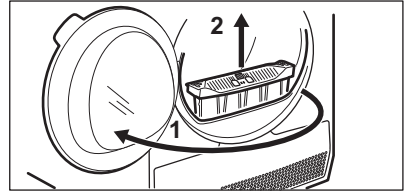

3.

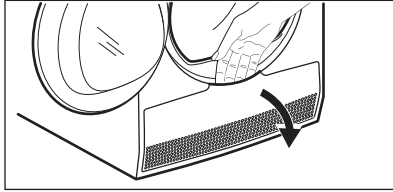

4.

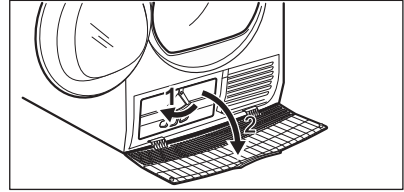

5.

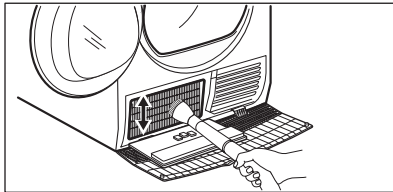

6.

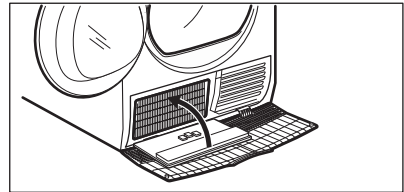

7.

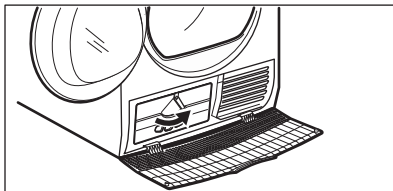

8.

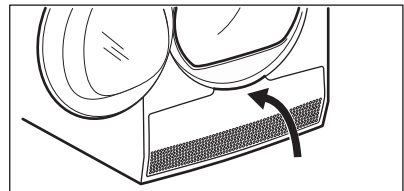

9.

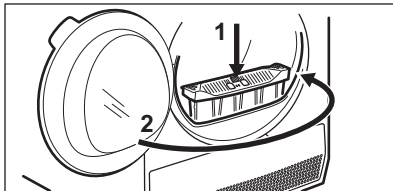

**ΠΡΟΣΟΧΗ!**

Μην αγγίζετε τη μεταλλική επιφάνεια με γυμνά χέρια. Κίνδυνος τραυματισμού. Φορείτε γάντια προστασίας. Καθαρίζετε με προσοχή ώστε να μην προκαλέσετε ζημιά στη μεταλλική επιφάνεια.

11.4 Καθάρισμα του κάδου**ΠΡΟΕΙΔΟΠΟΙΗΣΗ!**

Αποσυνδέστε τη συσκευή από το ρεύμα πριν από τον καθαρισμό.

Χρησιμοποιήστε ένα κοινό ουδέτερο απορρυπαντικό για να καθαρίσετε την εσωτερική επιφάνεια και τους ανυψωτήρες του κάδου. Σκουπίστε τις επιφάνειες με ένα μαλακό πανί.

**ΠΡΟΣΟΧΗ!**

Μη χρησιμοποιείτε υλικά που χαράζουν ή ασαλόσυρμα για τον καθαρισμό του κάδου.

11.5 Καθάρισμα του χειριστηρίου και του περιβλήματος της συσκευής

Χρησιμοποιήστε ένα κοινό ουδέτερο απορρυπαντικό για να καθαρίσετε το χειριστήριο και το περίβλημα της συσκευής.

Χρησιμοποιήστε ένα υγρό πανί για τον καθαρισμό. Σκουπίστε τις επιφάνειες με ένα μαλακό πανί.

**ΠΡΟΣΟΧΗ!**

Μη χρησιμοποιείτε καθαριστικά επίπλων ή προϊόντα που μπορούν να προκαλέσουν διάβρωση.

11.6 Καθάρισμα των σχισμών αερισμού

Χρησιμοποιήστε ηλεκτρική σκούπα για να αφαιρέσετε τα χνούδια από τις σχισμές αερισμού.

12. ΑΝΤΙΜΕΤΩΠΙΣΗ ΠΡΟΒΛΗΜΑΤΩΝ

Πρόβλημα	Πιθανή αντιμετώπιση
Δεν μπορείτε να ενεργοποιήσετε τη συσκευή.	Βεβαιωθείτε ότι το φις τροφοδοσίας έχει συνδεθεί στην πρίζα.
	Ελέγξτε την ασφάλεια στον πίνακα ασφαλειών (οικιακή εγκατάσταση).
Το πρόγραμμα δεν ξεκινά.	Πιέστε το Start/Pause (Εναρξη/Παύση).
	Βεβαιωθείτε ότι η πόρτα της συσκευής είναι κλειστή.
Η πόρτα της συσκευής δεν κλείνει.	Βεβαιωθείτε ότι το φίλτρο είναι σωστά εγκατεστημένο.
	Βεβαιωθείτε ότι τα ρούχα δεν πιάνονται ανάμεσα στην πόρτα της συσκευής και το στεγανοποιητικό λάστιχο.
Η συσκευή σταματά κατά τη λειτουργία.	Βεβαιωθείτε ότι το δοχείο νερού είναι άδειο. Πιέστε το Start/Pause (Εναρξη/Παύση) για να ξεκινήσει το πρόγραμμα ξανά.

Πρόβλημα	Πιθανή αντιμετώπιση
	Το φορτίο είναι πολύ μικρό, αυξήστε το φορτίο ή χρησιμοποιήστε το πρόγραμμα Time Drying (Χρόνος στεγνώματος).
Ο χρόνος κύκλου διαρκεί πολύ ή τα αποτελέσματα στεγνώματος δεν είναι ικανοποιητικά. ¹⁾	Βεβαιωθείτε ότι το βάρος των ρούχων είναι κατάλληλο για τη διάρκεια του προγράμματος.
	Βεβαιωθείτε ότι το φίλτρο είναι καθαρό.
	Τα ρούχα είναι πολύ υγρά. Στύψτε τα ρούχα ξανά στο πλυντήριο ρούχων.
	Βεβαιωθείτε ότι η θερμοκρασία δωματίου είναι υψηλότερη από +5°C και χαμηλότερη από +35°C. Η ιδανική θερμοκρασία δωματίου είναι μεταξύ 19°C και 24°C.
	Επιλέξτε το πρόγραμμα Time Drying (Χρόνος στεγνώματος) ή Extra Dry (Επιπλέον στέγνωμα). ²⁾
Στην οθόνη εμφανίζεται η ένδειξη — — —	Εάν θέλετε να ρυθμίσετε ένα νέο πρόγραμμα, απενεργοποιήστε και ενεργοποιήστε τη συσκευή.
	Βεβαιωθείτε ότι οι επιλογές είναι κατάλληλες για το πρόγραμμα.
Η οθόνη εμφανίζει κωδικό Σφάλματος (π.χ. E51).	Απενεργοποιήστε και ενεργοποιήστε τη συσκευή. Ξεκινήστε ένα νέο πρόγραμμα. Εάν το πρόβλημα εμφανιστεί ξανά, επικοινωνήστε με το κέντρο Σέρβις.

¹⁾ Μετά από 5 ώρες κατά μέγιστο, το πρόγραμμα ολοκληρώνεται αυτόματα.

²⁾ Κατά το στέγνωμα, τα μεγάλα τεμάχια (π.χ. σεντόνια) είναι δυνατόν να παραμείνουν υγρά σε μερικά σημεία.

12.1 Εάν τα αποτελέσματα του στεγνώματος δεν είναι ικανοποιητικά

- Το επιλεγμένο πρόγραμμα ήταν εσφαλμένο.
- Είναι φραγμένο το φίλτρο.
- Είναι φραγμένος ο Εναλλάκτης Θερμότητας.
- Υπήρχαν πάρα πολλά ρούχα στη συσκευή.
- Είναι βρόμικος ο κάδος.
- Λανθασμένη ρύθμιση του αισθητήρα αγωγιμότητας (Ανατρέξτε στο κεφάλαιο «Ρυθμίσεις - Ρύθμιση του βαθμού υγρασίας που παραμένει στα ρούχα» για καλύτερη ρύθμιση).
- Είναι φραγμένες οι σχισμές αερισμού.
- Η θερμοκρασία δωματίου είναι πολύ χαμηλή ή πολύ υψηλή (η ιδανική θερμοκρασία δωματίου είναι μεταξύ 19°C και 24°C)

13. ΤΕΧΝΙΚΑ ΧΑΡΑΚΤΗΡΙΣΤΙΚΑ

Ύψος x Πλάτος x Βάθος	850 x 600 x 600 mm (μέγιστο 665 mm)
Μέγιστο βάθος με την πόρτα της συσκευής ανοιχτή	1100 mm
Μέγιστο πλάτος με την πόρτα της συσκευής ανοιχτή	950 mm
Ρυθμιζόμενο ύψος	850 mm (+ 15 mm - ρύθμιση ποδιών)
Χωρητικότητα κάδου	118 l
Μέγιστος όγκος φορτίου	9 kg
Τάση	230 V
Συχνότητα	50 Hz
Συνολική ισχύς	900 W
Τάξη ενεργειακής απόδοσης	A++
Κατανάλωση ενέργειας ¹⁾	2,21 kWh
Ετήσια κατανάλωση ενέργειας ²⁾	259 kWh
Απορρόφηση ισχύος σε κατάσταση παραμονής εν ενεργεία	0,13 W
Απορρόφηση ισχύος σε κατάσταση απενεργοποίησης	0,13 W
Χρήση	Οικιακή
Επιτρεπόμενη θερμοκρασία περιβάλλοντος	+5 °C έως +35 °C
Επίπεδο προστασίας κατά της εισόδου στερεών σωματιδίων και υγρασίας που βεβαιώνεται από το προστατευτικό κάλυμμα, εκτός όπου ο εξοπλισμός χαμηλής τάσης δεν έχει προστασία κατά της υγρασίας	IPX4
Αυτό το προϊόν περιέχει φθοριούχα αέρια θερμοκηπίου, ερμητικά σφραγισμένα	
Ονομασία αερίου	R134a
Βάρος	0,260 kg
Δυναμικό υπερθέρμανσης του πλανήτη (GWP)	1430

¹⁾ Βάσει του προτύπου EN 61121. 9kg βαμβακερών με φυγοκέντρηση στις 1.000 rpm.

²⁾ Κατανάλωση ενέργειας ανά έτος σε kWh, με βάση τους 160 κύκλους στεγνώματος στο τυπικό πρόγραμμα για βαμβακερά με πλήρες και μερικό φορτίο και την κατανάλωση των λειτουργιών χαμηλής ισχύος. Η πραγματική κατανάλωση ενέργειας ανά κύκλο θα εξαρτηθεί από τον τρόπο χρήσης της συσκευής (ΚΑΝΟΝΙΣΜΟΣ 392/2012 της ΕΕ).

13.1 Στοιχεία κατανάλωσης

Πρόγραμμα	Στύψιμο στις / υπολειπόμενη υγρασία	Χρόνος στεγνώματος	Κατανάλωση ενέργειας
Cotton (Βαμβακερά) 9 kg			
Cupboard Dry (Στεγνά για ντουλάπι)	1.400 σ.α.λ. / 50%	160 λεπτά.	1,88 kWh
	1.000 σ.α.λ. / 60%	185 λεπτά.	2,21 kWh
Iron Dry (Στεγνά για σιδέρωμα)	1.400 σ.α.λ. / 50%	107 λεπτά.	1,27 kWh
	1.000 σ.α.λ. / 60%	129 λεπτά.	1,57 kWh
Συνθετικά 3,5 kg			
Cupboard Dry (Στεγνά για ντουλάπι)	1.200 σ.α.λ. / 40%	56 λεπτά.	0,56 kWh
	800 σ.α.λ. / 50%	69 λεπτά.	0,78 kWh

14. ΣΥΝΤΟΜΟΣ ΟΔΗΓΟΣ

14.1 Καθημερινή χρήση

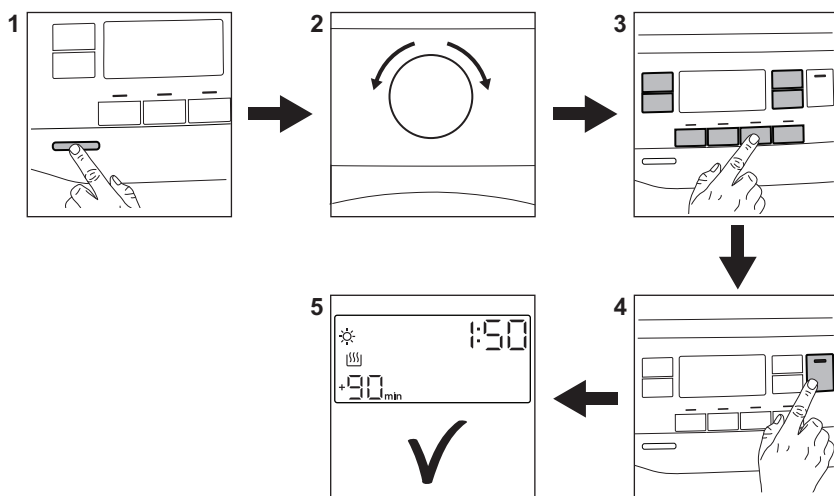



1. Πιέστε το κουμπί Ενεργοποίησης/ Απενεργοποίησης για να ενεργοποιήσετε τη συσκευή.
2. Χρησιμοποιήστε τον επιλογέα προγράμματος για να ορίσετε το πρόγραμμα.
3. Μαζί με το πρόγραμμα μπορείτε να ορίσετε 1 ή περισσότερες ειδικές επιλογές. Για να ενεργοποιήσετε ή να απενεργοποιήσετε μια επιλογή, αγγίξτε το αντίστοιχο κουμπί.

4. Για να ξεκινήσετε το πρόγραμμα, αγγίξτε το κουμπί **Start/Pause** (**Έναρξη/Παύση**).



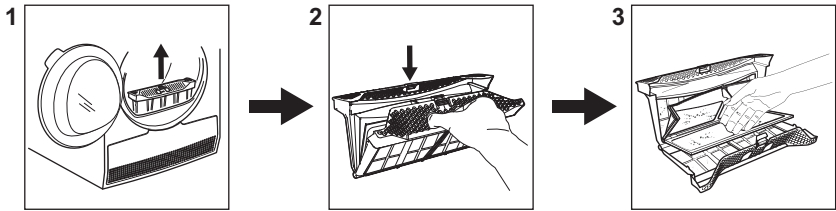

5. Η συσκευή τίθεται σε λειτουργία.





14.2 Καθάρισμα του φίλτρου



Στο τέλος κάθε κύκλου, το σύμβολο φίλτρου  εμφανίζεται στην οθόνη και πρέπει να καθαρίσετε το φίλτρο.

14.3 Πίνακας προγραμμάτων

Πρόγραμμα	Φορτίο ¹⁾	Ιδιότητες / Τύπος υφάσματος
 2) Cotton (Βαμβακερά) Eco	9 kg	Βαμβακερά υφάσματα - Στεγνά για ντουλάπι /  
Cotton (Βαμβακερά)	9 kg	Βαμβακερά υφάσματα. Πρόγραμμα για καθημερινή χρήση. /  
Συνθετικά	3,5 kg	Συνθετικά και μικτά υφάσματα. /   
Delicates (Ευαίσθητα)	4 kg	Ευαίσθητα υφάσματα, όπως βισκόζη, ρεγιόν, ακρυλικά και τα μείγματά τους. /   
Sports (Αθλητικά)	2 kg	Αθλητικά ρούχα, λεπτά και ελαφριά υφάσματα, ρούχα από μικροΐνες (microfiber) ή πολυεστέρα. /   
Duvet (Πάπλωμα)	3 kg	Μονά ή διπλά παπλώματα και μαξιλάρια (με φτερά, πούπουλα, ή συνθετικό γέμισμα). /   
Silk (Μεταξωτά) 	1 kg	Απαλό στέγνωμα μεταξωτών ρούχων που πλένονται στο χέρι. /   
Wool (Μάλλινα)  	1 kg	Μάλλινα υφάσματα. Απαλό στέγνωμα μάλλινων ρούχων που πλένονται στο χέρι. Αφαιρέστε αμέσως τα ρούχα όταν ολοκληρωθεί το πρόγραμμα.

Πρόγραμμα	Φορτίο ¹⁾	Ιδιότητες / Τύπος υφάσματος
Ρούχα Υπαίθριων Δραστηριοτήτων 	2 kg	Ρούχα υπαίθριων δραστηριοτήτων, ρούχα για τεχνικές εργασίες και αθλήματα, αδιάβροχα και διαπνέοντα μπουφάν, μπουφάν με αφαιρούμενη επένδυση φλις ή μονωτική εσωτερική επένδυση. Κατάλληλα για στέγνωμα σε στεγνωτήριο. / 
Denim (Τζην)	4 kg	Σπορ ρούχα, όπως τζιν, φούτερ από υφάσματα διαφορετικού πάχους (π.χ. στο γιακά, στις μανσέτες και στις ραφές). / 
Bedlinen (Σεντόνια) XL	4,5 kg	Έως τρία σετ σεντονιών, ένα από τα οποία μπορεί να είναι διπλού μεγέθους. / 
Mixed (Σύντομο ανάμεικτα) XL	6 kg	Μίγμα βαμβακερών, βαμβακερών-συνθετικών και συνθετικών υφασμάτων. / 

1) Το μέγιστο βάρος αναφέρεται σε στεγνά ρούχα.

2) Το πρόγραμμα  Cotton (Βαμβακερά) Cupboard Dry (Στεγνά για ντουλάπι) ECO είναι το «Τυπικό πρόγραμμα για βαμβακερά» σύμφωνα με τον Κανονισμό με αριθμό 392/2012 της Επιτροπής της ΕΕ. Είναι κατάλληλο για το στέγνωμα κανονικά βρεγμένων βαμβακερών ρούχων και είναι το πιο αποδοτικό πρόγραμμα όσον αφορά την κατανάλωση ενέργειας για το στέγνωμα βρεγμένων βαμβακερών ρούχων.

15. ΠΕΡΙΒΑΛΛΟΝΤΙΚΑ ΘΕΜΑΤΑ

Ανακυκλώστε τα υλικά που φέρουν το σύμβολο . Τοποθετήστε τα υλικά συσκευασίας σε κατάλληλα δοχεία για ανακύκλωση. Συμβάλετε στην προστασία του περιβάλλοντος και της ανθρώπινης υγείας ανακυκλώνοντας τις άχρηστες ηλεκτρικές και ηλεκτρονικές συσκευές.

Μην απορρίπτετε με τα οικιακά απορρίμματα συσκευές που φέρουν το σύμβολο . Επιστρέψτε το προϊόν στην τοπική σας μονάδα ανακύκλωσης ή επικοινωνήστε με τη δημοτική αρχή.

TARTALOM

1. BIZTONSÁGI INFORMÁCIÓK.....	28
2. BIZTONSÁGI UTASÍTÁSOK.....	31
3. TERMÉKLEÍRÁS.....	32
4. KEZELŐPANEL.....	33
5. PROGRAMTÁBLÁZAT.....	34
6. KIEGÉSZÍTŐ FUNKCIÓK.....	36
7. BEÁLLÍTÁSOK.....	38
8. AZ ELSŐ HASZNÁLAT ELŐTT.....	39
9. NAPI HASZNÁLAT.....	40
10. HASZNOS TANÁCSOK ÉS JAVASLATOK.....	41
11. ÁPOLÁS ÉS TISZTÍTÁS.....	42
12. HIBAELHÁRÍTÁS.....	44
13. MŰSZAKI ADATOK.....	46
14. A HASZNÁLAT LÉPÉSEI RÖVIDEN.....	47

GONDOLUNK ÖNRE

Köszönjük, hogy Electrolux terméket vásárolt. Ön olyan készülék tulajdonosa lett, mely mögött több évtizedes szakmai tapasztalat és innováció áll. Rendkívüli tudását és stílusos megjelenését az Ön igényei ihlették. Valahányszor csak használja, biztos lehet abban, hogy a benne foglalt tudás a siker garanciája. Köszöntjük az Electrolux világában!

Látogassa meg a weboldalunkat:



Kezelési tanácsok, kiadványok, hibaelhárító, szerviz információk:
www.electrolux.com/webselfservice



További előnyökért regisztrálja készülékét:
www.registerelectrolux.com



Kiegészítők, segédanyagok és eredeti alkatrészek vásárlása a készülékhez:
www.electrolux.com/shop

VÁSÁRLÓI TÁMOGATÁS ÉS SZERVIZ

Kizárólag eredeti alkatrészek használatát javasoljuk.

Ha készülékével a szervizhez fordul, legyenek kéznél az alábbi adatok: Típus, termékszám, sorozatszám.

Ezek az információk az adattáblán olvashatók.

 Figyelmeztetés - Biztonsági információk

 Általános információk és hasznos tanácsok

 Környezetvédelmi információk

A változtatások jogát fenntartjuk.

1. ⚠ BIZTONSÁGI INFORMÁCIÓK

A készülék üzembe helyezése és használata előtt gondosan olvassa el a mellékelt útmutatót. A gyártó nem vállal felelősséget a helytelen beszerelés vagy használat miatt keletkezett sérülésekért és károkért. Tartsa biztonságos és elérhető helyen az útmutatót, hogy szükség esetén mindig a rendelkezésére álljon.



- Olvassa el a mellékelt utasításokat.

1.1 Gyermek és fogyatékkal élő személyek biztonsága



FIGYELMEZTETÉS!

Fulladás, sérülés vagy tartós rokkantság kockázata.

- A készüléket 8 év feletti gyermekek és csökkent fizikai, értelmi vagy mentális képességű, illetve megfelelő tapasztalatok vagy ismeretek híján lévő személyek csak felügyelettel, vagy a készülék biztonságos használatára vonatkozó megfelelő tájékoztatás esetén használhatják.
- Ne hagyja, hogy gyerekek játszanak a készülékkel.
- 3 évesnél fiatalabb gyermekek kizárólag folyamatos felügyelet mellett tartózkodhatnak a készülék közelében.
- Minden csomagolóanyagot tartson távol a gyermekektől, és megfelelően dobja azokat hulladékba.
- A mosószeret tartsa távol a gyermekektől.
- A gyermekeket és a háziállatokat tartsa távol a készüléktől, amikor az ajtaja nyitva van.
- Ha rendelkezik gyermekbiztonsági zárral a készülék, akkor azt be kell kapcsolni.
- Gyermekek felügyelet nélkül nem végezhetnek tisztítási vagy karbantartási tevékenységet a készüléken.

1.2 Általános biztonság

- Ne változtassa meg a készülék műszaki jellemzőit.
- Amennyiben a szárítógépet egy mosógép tetején szeretné elhelyezni, használja az összeépítő készletet. Az összeépítő készlet hivatalos márkakereskedőnél szerezhető be, és kizárólag a tartozékhoz mellékelt útmutatóban felsorolt készülékekhez használható. Üzembe helyezés és használat előtt olvassa el figyelmesen (lásd az üzembe helyezési útmutatót).
- A készülék elhelyezhető szabadon álló módon, vagy a konyhai munkapult alá, ha van elegendő hely (lásd az üzembe helyezési útmutatót).
- A készüléket ne helyezze üzembe zárható ajtó, tolóajtó vagy olyan ajtó mögött, amelynél a készülékkel ellentétes oldalon található a zsanér, és emiatt a készülék ajtaja nem nyitható ki teljesen.
- Ügyeljen arra, hogy a készülék alsó részén levő szellőzőnyílást a készülék alatti szőnyeg, lábtörlő vagy egyéb padlóburkoló tárgy ne zárja el.
- **FIGYELMEZTETÉS:** A készüléket tilos külső kapcsolóeszközzel, például időzítővel ellátni, vagy olyan áramkörre kötni, amelyet rendszeresen be- és kikapcsolnak.
- Csak a telepítés befejezése után csatlakoztassa a hálózati csatlakozódugót a hálózati csatlakozóaljzatba. Ügyeljen arra, hogy a hálózati dugasz az üzembe helyezés után hozzáférhető legyen.
- Gondoskodjon a készüléknek helyt adó helyiség jó szellőzéséről, hogy elkerülje a gázt vagy más tüzelőanyagokat elégető készülékekből (beleértve a nyílt tüzet is) származó füstgázok nem kívánt visszaáramlását.
- Ha a hálózati kábel megsérül, azt a gyártónak vagy a márkaszerviznek vagy más hasonlóan képzett

személynek kell kicserélnie, nehogy elektromos veszélyhelyzet álljon elő.

- Soha ne lépje túl a megengedett legnagyobb töltetet, mely 9 kg tömegű lehet (lásd a „Programtáblázat” című fejezetet).
- Nem szabad olyan ruhadarabot szárítani, mely ipari vegyszerrel szennyeződött.
- Törölje le a készülék körül felhalmozódott szöszöket és csomagolási törmeléket.
- Ne használja a készüléket szűrő nélkül. Minden használat előtt vagy után tisztítsa meg szöszszűrőt.
- Ne szárítson mosatlan ruhadarabokat a szárítógépben.
- Az olyan anyagokkal szennyezett ruhadarabokat, mint étolaj, aceton, alkohol, benzín, kerozin, folteltávolítók, terpentín, viasz és viaszeltávolítók, meleg vízben ki kell mosni extra mennyiségű mosószer használatával, mielőtt szárítógépben szárítaná.
- Olyan darabokat, mint habszivacs, (latexhab) zuhanysapkák, vízálló textíliák, gumírozott ruhadarabok vagy habszivacs darabokkal kitömött párnák, tilos a szárítógépben szárítani.
- A textilöblítőket vagy hasonló készítményeket az azokhoz mellékelt gyártói utasításoknak megfelelően kell használni.
- Távolítsa el a ruhadarabokból az összes olyan tárgyat, mely gyújtószikra forrása lehet, pl. öngyújtó vagy gyufa.
- **FIGYELMEZTETÉS:** Soha ne állítsa le a szárítógépet a szárítási ciklus befejeződése előtt, hacsak nem tudja az összes darabot gyorsan kiszedni és kitergetni, hogy a hő eltávozzon.
- Bármilyen karbantartás előtt kapcsolja ki a készüléket, és húzza ki a hálózati csatlakozódugót a csatlakozóaljzatból.

2. BIZTONSÁGI UTASÍTÁSOK

2.1 Elhelyezés

- Távolítsa el az összes csomagolóanyagot.
- Ne helyezzen üzembe, és ne is használjon sérült készüléket.
- Tartsa be a készülékhez mellékelt üzembe helyezési útmutatóban foglaltakat.
- A készülék nehéz, ezért legyen körültekintő a mozgatásakor. Mindig használjon munkavédelmi kesztyűt és zárt lábbelit.
- Ne helyezze üzembe a készüléket olyan helyen, ahol a hőmérséklet 5 °C alá csökkenhet vagy 35 °C fölé emelkedhet.
- A készülék üzemeltetésének helyén a padló vízszintes, sík, stabil, hőálló és tiszta legyen.
- Gondoskodjon arról, hogy keringeni tudjon a levegő a készülék és a padló között.
- Mozgatáskor mindig tartsa a készüléket függőleges helyzetben.
- A készülék hátoldalát a falhoz kell állítani.
- A készülék végleges elhelyezési pozíciójában ellenőrizze a felület vízszinteségét vízmértékkel. Ha a felület nem teljesen vízszintes, a lábak emelésével vagy süllyesztésével biztosítsa a vízszintes helyzetet.

2.2 Elektromos csatlakoztatás



FIGYELMEZTETÉS!

Tűz- és áramütésveszély.

- Csak az üzembe helyezés befejezése után csatlakoztassa a hálózati csatlakozódugót a hálózati csatlakozóaljzatba. Ügyeljen arra, hogy a hálózati dugasz üzembe helyezés után is könnyen elérhető legyen.
- A készüléket kötelező földelni.
- Ellenőrizze, hogy az adattáblán szereplő adatok megfelelnek-e a helyi elektromos hálózat paramétereinek.

- Mindig megfelelően felszerelt, áramütés ellen védett aljzatot használjon.
- Ne használjon hálózati elosztókat és hosszabbító kábeleket.
- A hálózati vezeték kihúzásakor soha ne vezetéket húzza. A kábelt mindig a csatlakozódugónál fogva húzza ki.
- Nedves kézzel ne érintse meg a hálózati kábelt és a csatlakozódugót.
- A készülék megfelel az EGK irányelveinek.

2.3 Használat



FIGYELMEZTETÉS!

Személyi sérülés, áramütés, tűz, égési sérülés vagy a készülék károsodásának veszélye áll fenn.

- Ez a készülék kizárólag háztartási célokra használható.
- Ne szárítson olyan töltött vagy bélelt darabokat, melyek külső huzatanyaga megsérült (elszakadt vagy kirojtosodott).
- Csak olyan ruhaneműt szárítson, melynek gépi szárítása engedélyezett. Kövesse a ruhanemű kezelési címkéjén feltüntetett utasításokat.
- Ha a szennyes ruhaneműket folteltávolítóval mosta ki, még egyszer le kell futtatnia egy öblítőprogramot, mielőtt elindítja a szárítógépet.
- Ne igyon a gép kondenz/desztyillált vizéből, és ne használja fel ételkészítéshez. Egészségügyi kockázatot jelent az emberek és a házi kedvencek számára.
- Ne üljön vagy álljon rá a nyitott ajtóra.
- Olyan ruhadarabokat nem szabad a szárítógépbe tenni, amelyből csöpög a víz.

2.4 Belső világítás



FIGYELMEZTETÉS!

Sérülésveszély.

- Látható LED-es sugárzás, ne nézzen közvetlenül a fénysugárba.

- A LED lámpa a dob megvilágítására szolgál. Ez a lámpa nem használható egyéb világítási célokra.
- A belső világítás cseréje érdekében forduljon a márkaszervizhez.

2.5 Tisztítás és ápolás



FIGYELMEZTETÉS!

Személyi sérülés vagy a készülék károsodásának veszélye áll fenn.

- A készülék tisztításához ne használjon vízsugarat vagy gőzt.
- A készüléket puha, nedves ruhával tisztítsa. Csak semleges tisztítószert használjon. Ne használjon semmilyen súrolószert, súrolószivacsot, oldószert vagy fém tárgyat.
- A hűtőrendszer épségének megóvása érdekében a tisztítást körültekintően hajtsa végre.

2.6 Kompresszor



FIGYELMEZTETÉS!

A készülék károsodásának veszélye áll fenn.

- A szárítógépben található kompresszor és rendszer különleges közeggel van feltöltve, amelyben nem található klórtartalmú szénhidrogének. A rendszernek megfelelően kell tömítenie. A rendszer sérülése szivárgást okozhat.

2.7 Ártalmatlanítás



FIGYELMEZTETÉS!

Sérülés- vagy fulladásveszély.

- Bontsa a készülék elektromos- és vízhálózati csatlakozását.
- A készülék közelében vágja át a hálózati kábelt, és tegye a hulladékba.
- Szerelje le az ajtókilincset, hogy megakadályozza gyermekek és kedvenc állatok készülékdobban rekedését.
- A készüléket az elektromos és elektronikus berendezésekre (WEEE) vonatkozó helyi rendeleteknek megfelelően tegye a hulladékba.

3. TERMÉKLEÍRÁS

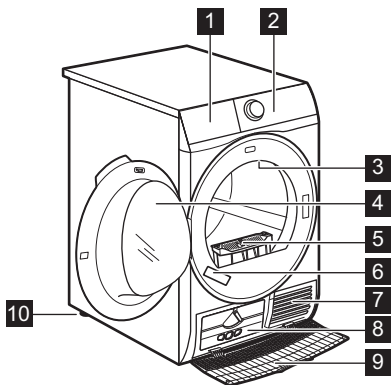







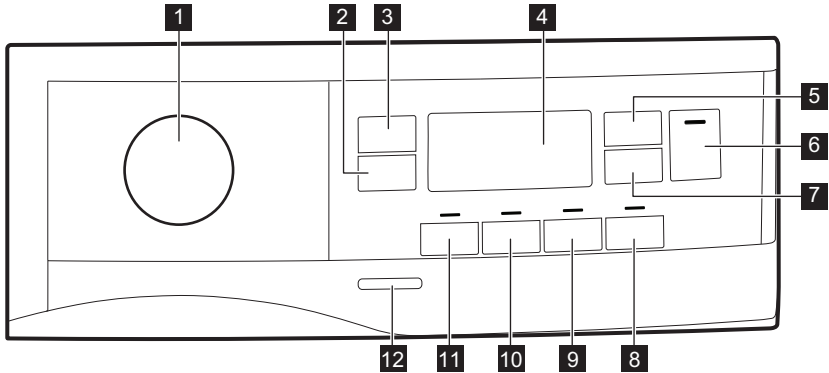

- 1 Víztartály
- 2 Kezelőpanel
- 3 Belső világítás
- 4 Készülék ajtaja
- 5 Szűrő
- 6 Adattábla
- 7 Levegőnyílások
- 8 Hőcserélő fedele
- 9 Hőcserélő fedele
- 10 Állítható lábak

- i** A ruhanemű betöltésének, illetve a telepítés elvégzésének megkönnyítésére az ajtó nyitási iránya megfordítható. (lásd külön tájékoztatóban).

4. KEZELŐPANEL



- 1** Programgomb és ● TÖRLÉS kapcsoló
- 2**  Extra Anticrease (Gyűrődésmentesítés) érintőgomb
- 3**  Dryness Level (Szárzság) érintőgomb
- 4** Kijelző
- 5**  Time Dry (Idővezérelt szárítás) érintőgomb
- 6**  Start/Pause (Indítás / Szünet) érintőgomb
- 7**  Delay Start (Késleltetés) érintőgomb
- 8**  Refresh (Frissítés) érintőgomb
- 9**  End Alert (Hangjelzés) érintőgomb
- 10**  Reverse Plus (Plusz irányváltás) érintőgomb
- 11**  Extra Silent (Extra csendes) érintőgomb
- 12** Be/Ki gomb
- i** Érintse meg ujjával a kiegészítő funkció nevét vagy szimbólumát viselő érintőgombokat. Ne viseljen a kezelőpanel megérintésekor kesztyűt. Fontos, hogy a kezelőpanel mindig tiszta és száraz legyen.

4.1 Kijelző

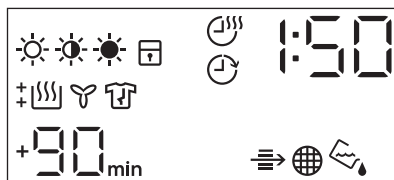

Szimbólum a kijelzőn	Szimbólum leírása
	szárazság kiegészítő funkció: vasalószárász, szekrényszárász, extra szárász
	idővezérelt szárítás be
	késleltetett indítás kiegészítő funkció be
	visszajelző: ellenőrizze a hőcserélőt
	visszajelző: tisztítsa meg a szűrőt
	visszajelző: eressze le a vizet a víztartályból
	gyerekzár be
— — —	helytelen választás, vagy a programválasztó gomb ● „Törlés” helyzetben áll
	visszajelző: szárítási fázis
	visszajelző: hűtési fázis
	visszajelző: gyűrődésmentesítő fázis
1 : 50	program időtartama
+30 _{min.} , +60 _{min.} , +90 _{min.} , +2h	alapértelmezett gyűrődésmentesítő fázis meghosszabbítása: +30 perc, +60 perc, +90 perc, 2 óra
: 10 - 2 : 00	idővezérelt szárítás kiválasztása (10 perc - 2 óra)
1h - 20h	késleltetett indítás kiválasztása (1 óra - 20 óra)

5. PROGRAMTÁBLÁZAT

Program	Töltet ¹⁾	Tulajdonságok / Anyagfajta típusa
²⁾ Cotton (Pamut) Eco	9 kg	Pamut szövetek - Szekrényszárász /

Program	Töltet ¹⁾	Tulajdonságok / Anyagfajta típusa
Cotton (Pamut)	9 kg	Pamut anyagok. Program napi használathoz. / 
Synthetics (Műszál)	3,5 kg	Műszálás és kevertszálás szövetek. / 
Delicates (Kímélő)	4 kg	Kénes szövetek, pl. viszkóz, műselyem, akril és ezek keverékei. / 
Sports (Sportruházat)	2 kg	Sportruházat, vékony és könnyű anyagok, mikroszálás, poliészter. / 
Duvet (Takaró)	3 kg	Keskeny vagy széles paplanok, illetve párnák (toll, pehely vagy szintetikus töltésű). / 
Silk (Selyem) 	1 kg	Kézzel mosható selyem anyagok kíméletes szárítása. / 
Wool (Gyapjú)  	1 kg	<p>Gyapjú anyagok. Kézzel mosható gyapjú anyagok kíméletes szárítása. A darabokat a program vége után haladéktalanul vegye ki a gépből.</p> <div style="text-align: center;">  <p>WOOL HAND WASH SAFE</p> </div> <p>A Woolmark vállalat ennek a mosógépnek a gyapjuszárítási ciklusát jóváhagyta a „kézzel mosható” jelzésű, gyapjú ruhadarabok gépi szárítására, azzal a feltétellel, hogy a ruhák szárítása a mosógép gyártójától származó utasítások szerint történik. Mindig kövesse a ruhanemű kezelési címkéjén szereplő kezelési és egyéb utasítást. M1717 A Woolmark szimbólum minőségtanúsító védjegy funkciót tölt be számos országban.</p>
Outdoor (Szabadidő-ruházat) 	2 kg	Kivehető polár vagy egyéb termobéléssel rendelkező kültéri ruházat, például munkaruha, sportruha, vízálló és lélegző dzseki vagy szélzseki. Szárítógépben történő szárításra alkalmas. / 

Program	Töltet ¹⁾	Tulajdonságok / Anyagfajta típusa
Denim (Farmer)	4 kg	Különböző (pl. a nyakrésznél, a mandzsettánál vagy a varrásoknál eltérő) anyagvastagságú szabadidőruhák, például farmer-nadrágok, melegítőfelsők. / ☺☺☺
Bedlinen (Ágynemű) XL	4,5 kg	Legfeljebb három készlet ágynemű, melyek egyike dupla méretű lehet. / ☺☺☺
Mixed (Vegyes) XL	6 kg	Kevert szálás szövetek (pamut, pamut és műszál keverék, valamint szintetikus darabok). / ☺☺☺

1) A maximális súly száraz állapotú darabokra vonatkozik.

2) A  Cotton (Pamut) Cupboard Dry (Szekrényszárász) ECO program a „Szabványos Pamut program” az EU 392/2012 számú bizottsági rendelkezésének megfelelően. Ez a nedves, normál pamut ruhanemű szárítására alkalmas, és erre a célra az energiafelhasználás szempontjából a leghatékonyabb program.



6. KIEGÉSZÍTŐ FUNKCIÓK

6.1 Extra Anticrease (Gyűrődésmentesítés)

A szárítási ciklus végén működésbe lépő gyűrődésmentesítő fázist 30, 60, 90 perccel vagy 2 órával meghosszabbítja. Ez a funkció csökkenti a gyűrődéseket. A szárított ruha a gyűrődésmentesítő fázis alatt kivehető.

6.2 Dryness Level (Szárászág)

Ez a funkció segít a ruhanemű szárászágának növelésében. A készülék 3 kiegészítő funkcióval rendelkezik:

-  Extra Dry (Extra száraz)
-  Cupboard Dry (Szekrényszárász)
-  Iron Dry (Vasalószárász)

6.3 Time Dry (Idővezérelt szárítás)

A program 10 perc és 2 óra közötti időtartamra állítható be. A szükséges időtartam a készülékben levő ruha mennyiségétől függ.



Javasoljuk, hogy kis mennyiségű ruha vagy csak egyetlen darab esetén rövid időtartamot állítson be.

6.4 Time Dry (Idővezérelt szárítás) a Wool (Gyapjú) program esetén

A kiegészítő funkció Wool (Gyapjú) programra vonatkozik, és a végső szárászági fokozat beállítására szolgál.

6.5 Refresh (Frissítés)

Ruhaneműk felfrissítése, amelyek tárolva voltak. A maximális töltet nem haladhatja meg az 1 kg-ot.

6.6 End Alert (Hangjelzés)

Hangjelzés hallható az alábbi esetekben:

- ciklus vége
- gyűrődésmentesítő fázis kezdete és vége
- ciklus megszakítás

A hangjelzés alapértelmezés szerint mindig be van kapcsolva. Ezzel a

funkcióval a hangjelzést be- vagy kikapcsolhatja.

-  A End Alert (Hangjelzés) kiegészítő funkció mindegyik programhoz kiválasztható.

6.7 Reverse Plus (Plusz irányváltás)













Növelje a dob irányváltási gyakoriságát, hogy csökkentse a ruhaneműk összecsavarodását és összegabalyodását. Továbbá, hogy

egységesebb legyen a darabok szárítása, és csökkenjen gyűrődésük. Alkalmazása nagyméretű vagy hosszú daraboknál javasolt (pl. ingek, nadrágok, hosszú, egyrésztes ruhák).

6.8 Extra Silent (Extra csendes)

A készülék anélkül működik csendesen, hogy károsan befolyásolná a szárítás hatásfokát. A készülék lassabban működik hosszabb ciklusidő mellett.

6.9 Kiegészítő funkciók táblázata

Programok ¹⁾	 Dryness Level (Szárzság)			 Extra Anticrease (Gyűrődésmentesítés)	 Extra Silent (Extra csendes)	 Reverse Plus (Plusz irányváltás)	 Refresh (Frisítés)	 Time Dry (Idővezérelt szárítás)
								
 Cotton (Pamut)		■		■				
Eco								
Cotton (Pamut)	■	■	■	■	■	■	■	■
Synthetics (Műszál)	■	■	■	■	■	■	■	■
Delicates (Kímélő)		■		■				
Sports (Sportruházat)		■		■				
Duvet (Takaró)		■						
Silk (Selyem) 		■		■				
Wool (Gyapjú) 								■ 2)
 Outdoor (Szabadidőruházat)		■						
Denim (Farmer)	■	■		■		■		

Programok ¹⁾	☀ Dryness Level (Szárzság)	☹ Extra Anticrease (Gyűrődésmentesítés)	🔇 Extra Silent (Extra csendes)	🔄 Reverse Plus (Plusz irányváltás)	🔄 Refresh (Frissítés)	🕒 Time Dry (Idővezérelt szárítás)
Bedlinen (Ágynemű) XL	■	■	■	■	■	
Mixed (Vegyes) XL	■	■	■	■		■

1) A kiválasztott programhoz egy vagy több kiegészítő funkciót is beállíthat. A be- és kikapcsolásukhoz nyomja meg a hozzájuk tartozó érintőgombot.

2) Lásd a KIEGÉSZÍTŐ FUNKCIÓK című fejezetet: Idővezérelt szárítás gyapjú programnál

7. BEÁLLÍTÁSOK

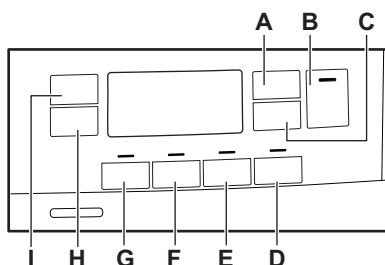

- A. 🕒 Time Dry (Idővezérelt szárítás) érintőgomb
- B. ▶|| Start/Pause (Indítás / Szünet) érintőgomb
- C. ⌚ Delay Start (Késleltetés) érintőgomb
- D. 🔄 Refresh (Frissítés) érintőgomb
- E. 🔔 End Alert (Hangjelzés) érintőgomb
- F. 🔄 Reverse Plus (Plusz irányváltás) érintőgomb
- G. 🔇 Extra Silent (Extra csendes) érintőgomb
- H. ☹ Extra Anticrease (Gyűrődésmentesítés) érintőgomb
- I. ☀ Dryness Level (Szárzság) érintőgomb

7.1 Gyerekzár funkció

Ez a kiegészítő funkció megakadályozza a gyermekeket abban, hogy játszanak a készülékkel, amikor egy program működik. Az érintőgombok zárolódnak.

Csak a be/ki gomb nincs lezárva.

A gyerekzár kiegészítő funkció aktiválása:

1. A készülék bekapcsolásához nyomja meg a be/ki gombot.
 2. Tartsa nyomva néhány másodpercig a **D** érintőgombot.
- A gyerekzár visszajelző megjelenik.



i A gyerekzár kiegészítő funkció a program működése alatt is kikapcsolható. Tartsa nyomva ugyanezt az érintőgombot, amíg a gyerekzár visszajelző el nem alszik. A készülék bekapcsolását követő 8 másodpercben a Gyerekzár funkció nem áll rendelkezésre.







7.2 A fennmaradó nedvességi fok beállítása

Az alapértelmezett fennmaradó nedvességi fok módosítása:

1. A készülék bekapcsolásához nyomja meg a be/ki gombot.
2. Várjon körülbelül 8 másodpercet.
3. Egyidejűleg nyomja meg és tartsa megnyomva a **(G)** és **(F)** gombot.

Az alábbi visszajelzők egyike világítani kezd:

-  - maximálisan száraz
 -  - szárazabb ruhanemű
 -  - normál szárazságú ruhanemű
4. Annyiszor nyomja meg és tartsa nyomva a gombokat **(G)** és **(F)**, amíg világítani nem kezd a megfelelő szint visszajelzője.
 5. 5 másodperc elteltével a kijelző visszatér a normál üzemmódba.

Szárazsági fokozat	Kijelző szimbólumok
-  - maximálisan száraz	+ 
-  - szárazabb ruhanemű	+ 
-  - normál szárazságú ruhanemű	

7.3 Víztartály visszajelző

Alapértelmezés szerint a víztartály-visszajelző világít. Akkor világít, amikor a program befejeződött, vagy ha a víz tartály üritése válik szükségessé.



Ha vízelvezető készlet van felszerelve (külön rendelhető tartozék), a készülék automatikusan leereszti a vizet a víz tartályból. Ebben az esetben azt javasoljuk, hogy kapcsolja ki a víz tartály-visszajelzőt.

A víz tartály-visszajelző kikapcsolása:

1. A készülék bekapcsolásához nyomja meg a be/ki gombot.
2. Várjon körülbelül 8 másodpercet.
3. Egyidejűleg nyomja meg és tartsa megnyomva a **(H)** és **(I)** érintőgombot.

A kijelző az alábbi két konfiguráció egyikét jeleníti meg:

- A kijelzőn „Ki” jelenik meg. 5 másodperc elteltével a kijelző visszatér a normál üzemmódba.
- A kijelzőn „Be” jelenik meg. 5 másodperc elteltével a kijelző visszatér a normál üzemmódba.

8. AZ ELSŐ HASZNÁLAT ELŐTT



A dob hátsó csomagolásának eltávolítását a szárítógép automatikusan elvégzi az első bekapcsoláskor. Ekkor némi zaj hallható.

A készülék első alkalommal történő használata előtt:

- Tisztítsa meg a szárítógép dobját egy nedves ruhával.
- Nedves ruhaneművel indítson el egy rövid (pl.: 30 perc hosszúságú) programot.



A szárítási ciklus elején (3-5 percig) a készülék kissé hangosabb lehet. Ez a kompresszor beindulása miatt lép fel. Normális jelenség kompresszorral működő berendezéseknél, például hűtőgépeknél és fagyasztóknál.

9. NAPI HASZNÁLAT

9.1 Egy program késleltetés nélküli indítása

1. Készítse elő a ruhaneműt, és töltsé a készülékbe.



VIGYÁZAT!

Az ajtó becsukásakor ügyeljen arra, hogy ne csípje be a ruhát a betöltőajtó és a gumi tömítés közé.

2. A készülék bekapcsolásához nyomja meg a be/ki gombot.
3. Állítsa be a töltet típusának megfelelő programot és kiegészítő funkciókat.

A kijelző a program időtartamát mutatja.



A megjelenő szárítási idő 5 kg töltetű pamut és farmer programokra vonatkozik. Egyéb programok esetén a szárítási idő az aktuális töltet mennyiségének függvénye. 5 kg-ot meghaladó töltet esetén a pamut és farmer program szárítási ideje hosszabb lesz.

4. Nyomja meg a Start/Pause (Indítás / Szünet) érintőgombot.

A program elindul.

9.2 Egy program késleltetett indítással való indítása

1. Állítsa be a töltet típusának megfelelő programot és kiegészítő funkciókat.
2. Nyomja meg annyiszor a Késleltetett indítás gombot, amíg a kijelzőn a beállítandó késleltetési idő meg nem jelenik.



A program indítása 1 óra és 20 óra között késleltethető.

3. Nyomja meg a Start/Pause (Indítás / Szünet) érintőgombot.

A kijelzőn megjelenik a késleltetett indítás visszaszámlálása.

Amikor a visszaszámlálás befejeződött, automatikusan megkezdődik a program végrehajtása.

9.3 Egy program módosítása

1. A készülék kikapcsolásához nyomja meg a be/ki gombot.
2. A készülék bekapcsolásához nyomja meg a be/ki gombot.
3. Állítsa be a programot.

Másképpen:

1. Forgassa a programválasztó gombot ● „Törlés” állásba.
2. Várjon 1 másodpercet. A kijelzőn — — — jelenik meg.
3. Állítsa be a programot.

9.4 Miután a program véget ért

Amikor a program befejeződött:

- Szaggatott hangjelzés hallható.
- A kijelzőn : látható
- Világít a visszajelző.
- Előfordulhat, hogy a Szűrő és a Tartály visszajelzők világitani kezdenek.
- Világít a Start/Pause (Indítás / Szünet) visszajelző.

A készülék a gyűrődésmentesítő szakasszal folytatja a működést kb. 30 percen vagy hosszabb időn keresztül, ha a Extra Anticrease (Gyűrődésmentesítés) kiegészítő funkció be volt állítva (lásd a *Kiegészítő funkció - Extra Anticrease (Gyűrődésmentesítés)* c. fejezetet).

A gyűrődésmentesítő fázis csökkenti a ruhanemű gyűrődését.

A gyűrődésmentesítő fázis letelte előtt is kiveheti a ruhát. A jobb eredmény elérése érdekében azt javasoljuk, hogy még a fázis befejezése előtt vegye ki a készülékből a ruhát.

Amikor a gyűrődésmentesítő fázis befejeződött:

- A kijelzőn továbbra is : látható.
- A visszajelző nem világít.
- A Szűrő és a Tartály visszajelzők továbbra is világitanak.

- A Start/Pause (Indítás / Szünet) visszajelző kialszik.
- 1. A készülék kikapcsolásához nyomja meg a be/ki gombot.
- 2. Nyissa ki a készülék ajtaját.
- 3. Szedje ki a ruhaneműt.
- 4. Csukja be a készülék ajtaját.



Mindig tisztítsa meg a szűrőt, és ürítse ki a víztartályt a program befejezése után.

esetekben automatikusan kikapcsolja a készüléket:

- 5 perc elteltével, ha nem indítja el a programot.
- A program befejezése után 5 perccel.



Az idő 30 másodpercre csökken, ha a programválasztó gomb a ● „Törlés” állásra mutat.

9.5 Készenlét funkció

Az energiafogyasztás csökkentése érdekében ez a funkció az alábbi

10. HASZNOS TANÁCSOK ÉS JAVASLATOK

10.1 A ruhanemű előkészítése

- Húzza be a cipzárakat.
- Gombolja be a paplanhuzatokat.
- A laza zsinegeket és szalagokat (pl.: kötényszalag) ne hagyja szabadon. A program elindítása előtt kösse meg ezeket.
- Mindent távolítson el a zsebekből.
- Amennyiben egy ruhadarab belső rétege gyapjából készült, fordítsa azt ki. A gyapjú rétegnek kifelé kell néznie.
- Mindig a ruhanemű típusának megfelelő programot válassza ki.
- Sötét és világos ruhadarabokat ne tegyen együtt a készülékbe.
- Használjon megfelelő programot a pamut, a dzsörzé és kötött

darabokhoz, hogy ne menjenek össze.

- Ne lépje túl a programok című fejezetben megadott, vagy a kijelzőn olvasható megengedett legnagyobb töltési térfogatot.
- Csak olyan ruhaneműt szárítson, melynek gépi szárítása engedélyezett. További információért olvassa el a ruhadarabok kezelési címkéjén található útmutatásokat.
- A nagyobb és kisebb ruhadarabokat ne szárítsa együtt. A kisebb ruhadarabok a nagyobb darabok belsejében rekedhetnek, és nedvesek maradhatnak.

Kezelési címke	Leírás
	Gépi szárításra alkalmas ruhanemű.
	A ruhanemű a magas hőmérsékletű gépi szárításra alkalmas.
	A ruhanemű kizárólag az alacsony hőmérsékletű gépi szárításra alkalmas.
	A ruhanemű nem alkalmas a gépi szárításra.

11. ÁPOLÁS ÉS TISZTÍTÁS

11.1 A szűrő tisztítása

1.

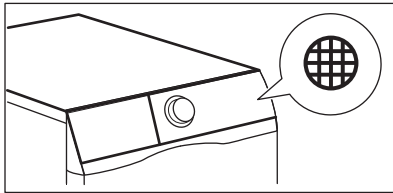

2.

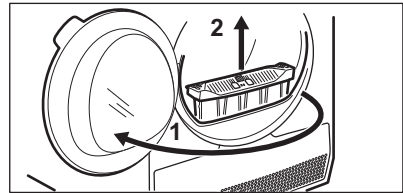

3.

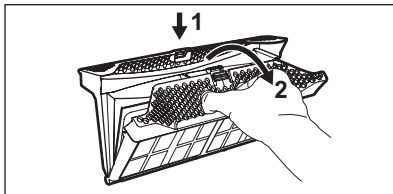

4.

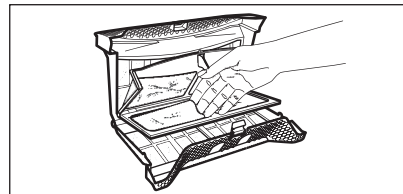

5. 1)

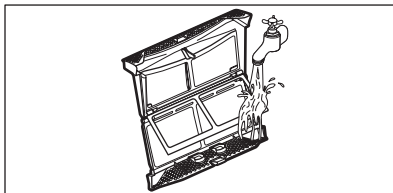

6.

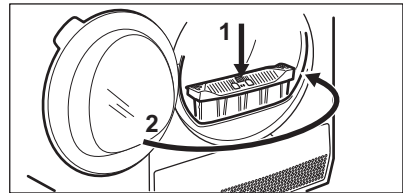

1) Szükség esetén tisztítsa meg a szűrőt folyó melegvíz alatt, illetve egy kefe és/vagy porszívó segítségével.

11.2 A víztartály kiürítése

1.

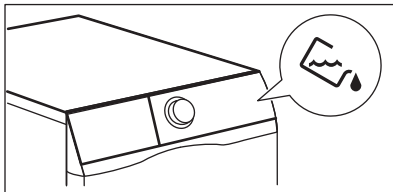

2.

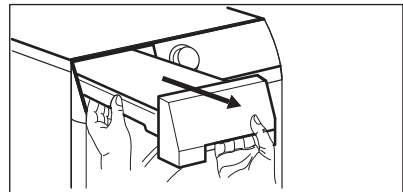

3.

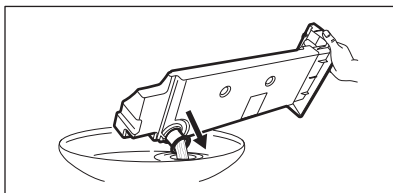

4.

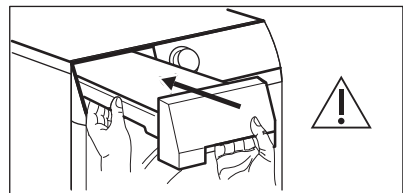

- i** A víztartályban levő víz a desztillált víz helyettesítésére használható, (pl. gőzöléses vasaláshoz). A víz felhasználása előtt távolítsa el belőle a szennyeződések egy szűrő segítségével.

11.3 A hőcserélő tisztítása

1.

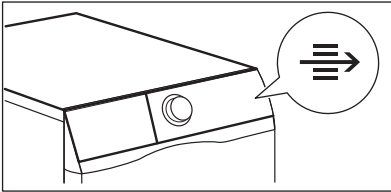

2.

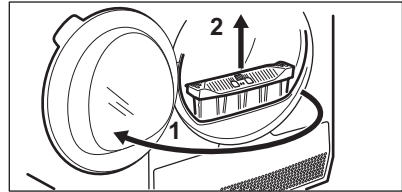

3.

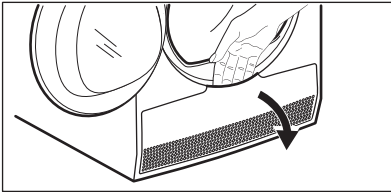

4.

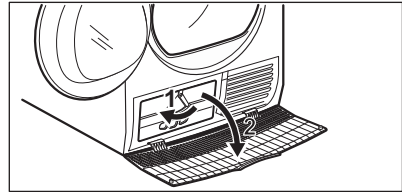

5.

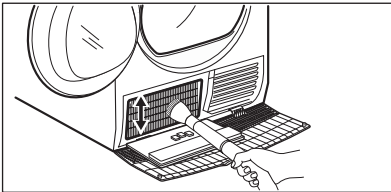

6.

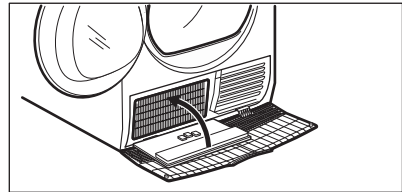

7.

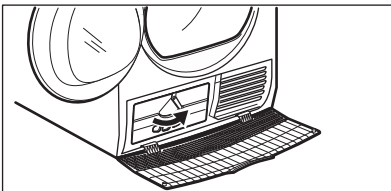

8.

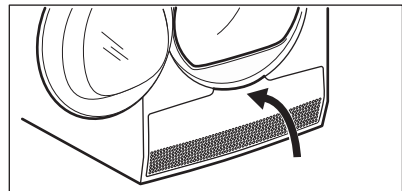

9.

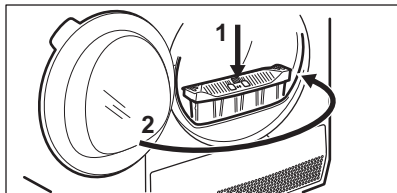
**VIGYÁZAT!**

A fémfelületekhez ne nyúljon fedetlen kézzel. Sérülésveszély. Viseljen védőkesztyűt. Ügyeljen arra, hogy tisztításkor ne sérüljön meg a fémfelület.

11.4 A dob tisztítása**FIGYELMEZTETÉS!**

A tisztítás megkezdése előtt húzza ki a készülék hálózati vezetékét.

A dob belső felületét és a dobszűrőket semleges kémhatású normál tisztítószerrel tisztítsa meg. A megtisztított felületeket törölje szárazra egy puha ruhával.

**VIGYÁZAT!**

A dob tisztításához ne használjon súrolószert vagy drótszivacsot.

11.5 A kezelőpanel és a burkolat tisztítása

A kezelőpanelt és a burkolatot semleges kémhatású normál tisztítószerrel tisztítsa meg.

A tisztításhoz használjon nedves kendőt. A megtisztított felületeket törölje szárazra egy puha ruhával.

**VIGYÁZAT!**

A tisztításhoz ne használjon bútortisztító szert vagy olyan vegyszert, melyek károsíthatják a felületeket.

11.6 Levegőnyílások tisztítása

Porszívó segítségével távolítsa el a szőszöket a levegőnyílásokból.

12. HIBAELHÁRÍTÁS

Jelenség	Lehetséges megoldás
Nem lehet bekapcsolni a készüléket.	Ügyeljen arra, hogy a villásdugó be legyen dugva a hálózati aljzatba.
	Ellenőrizze a biztosítékot a biztosíték-szekrényben (otthoni elhelyezés).
A program nem indul el.	Nyomja meg a Start/Pause (Indítás / Szünet) gombot.
	Ellenőrizze, hogy a készülék ajtaja be van-e csukva.
Nem záródik a készülék ajtaja.	Ellenőrizze, hogy a szűrő beszerelése helyes-e.

Jelenség	Lehetséges megoldás
	Ügyeljen arra, hogy ne csipje be a ruhát a betöltőajtó és a gumi tömítés közé.
A készülék működés közben leáll.	Ellenőrizze, hogy a víztartály üres-e. A program ismételt elindításához nyomja meg a Start/Pause (Indítás / Szünet) gombot.
	A töltet túl kicsi; növelje a töltet méretét, vagy használja a Time Drying (Idővezérelt szárítás) programot.
A programfutás túl hosszú, vagy a szárítási eredmény nem kielégítő. ¹⁾	Győződjön meg arról, hogy a ruhanemű súlya megfelel-e a program időtartamának.
	Ellenőrizze, hogy tiszta-e a szűrő.
	A ruhanemű túlságosan nedves. Ismét centrifugálja ki a ruhaneműt a mosógépben.
	Gondoskodjon arról, hogy a helyiség hőmérséklete +5 °C és +35 °C közötti érték legyen. Az optimális hőmérséklet 19 °C - 24 °C.
	Állítsa be a Time Drying (Idővezérelt szárítás) vagy a Extra Dry (Extra száraz) programot. ²⁾
A kijelzőn — — — jelenik meg.	Ha új programot szeretne beállítani, kapcsolja ki, majd be a készüléket.
	Ellenőrizze, hogy a kiegészítő funkciók alkalmazhatóak-e a programhoz.
A kijelzőn például az E51 hibakód látható.	Kapcsolja ki majd be a készüléket. Indítson el egy új programot. Ha a probléma ismét jelentkezik, akkor forduljon a márkaszervizhez.

¹⁾ Legfeljebb 5 óra elteltével a program automatikusan véget ér.

²⁾ Nagyobb darabok (pl. lepedők) szárításakor előfordulhat, hogy azok néhány helyen nedvesek maradnak.

12.1 Ha nem elégedett a szárítás eredményével

- A beállított program nem volt megfelelő.
- A szűrő eltömődött.
- A hőcserélő eltömődött.
- Túl sok ruhadarab volt a készülékben.
- A dob elszennyeződött.

- A nedvesség érzékelő beállítás helytelen (Lásd a "*Beállítások - A ruhanemű maradék nedvességtartalmának beállítása*" című szakaszt).
- A levegőnyílások eltömődtek.
- A helyiség hőmérséklete túl alacsony vagy túl magas (az optimális tartomány 19 °C - 24 °C).

13. MŰSZAKI ADATOK

Magasság × szélesség × mélység	850 x 600 x 600 mm (maximális 665 mm)
Maximális mélység nyitott betöltőajtó mellett	1100 mm
Maximális szélesség nyitott betöltőajtó mellett	950 mm
Állítható magasság	850 mm (+15 mm - beállítási tartomány)
Dob térfogata	118 l
Legnagyobb betölthető mennyiség	9 kg
Üzemi feszültség	230 V
Frekvencia	50 Hz
Összteljesítmény	900 W
Energihatékonysági osztály	A++
Energiafogyasztás ¹⁾	2,21 kWh
Éves energiafogyasztás ²⁾	259 kWh
Bekapcsolva hagyott üzemmód teljesítményfelvétele	0,13 W
Kikapcsolt üzemmód teljesítményfelvétele	0,13 W
Használat típusa	Háztartási
Megengedett környezeti hőmérséklet	+ 5 °C és + 35 °C között
A szilárd részecskék és nedvesség bejutása elleni védelmet a védőburkolat biztosítja, kivéve ahol az alacsony feszültségű részeket nem védi ez burkolat	IPX4
A termék fluorozott, hermetikusan lezárt üvegházhatású gázokat tartalmaz.	
Alkalmazott hűtőközeg	R134a
Tömeg	0,260 kg
Globális melegítési potenciál (GWP)	1430

¹⁾ Az EN 61121 szabvány szerint. 9 kg pamut, 1000 ford./perc fordulaton centrifugálva.

²⁾ Éves energiafogyasztás kilowattóraban megadva, mely a standard gyapjú program 160 teljes és részleges töltetű gyapjúszáritási ciklusán és az alacsony energiafogyasztású üzemmódok energiafelhasználásán alapul. A ciklusonkénti aktuális energiafogyasztás függ a készülék használati módjától ((EU) RENDELET száma: 392/2012).

13.1 Fogyasztási értékek

Program	Centrifugálva fordulatszám / maradék nedvesség	Szárítási idő	Energiafogyasztás
Cotton (Pamut) 9 kg			
Cupboard Dry (Szekrényszárász)	1400 fordulat/perc / 50%	160 perc	1,88 kWh
	1000 fordulat/perc / 60%	185 perc	2,21 kWh
Iron Dry (Vasalószárász)	1400 fordulat/perc / 50%	107 perc	1,27 kWh
	1000 fordulat/perc / 60%	129 perc	1,57 kWh
Synthetics (Műszál) 3,5 kg			
Cupboard Dry (Szekrényszárász)	1200 fordulat/perc / 40%	56 perc	0,56 kWh
	800 fordulat/perc / 50%	69 perc	0,78 kWh

14. A HASZNÁLAT LÉPÉSEI RÖVIDEN

14.1 Napi használat

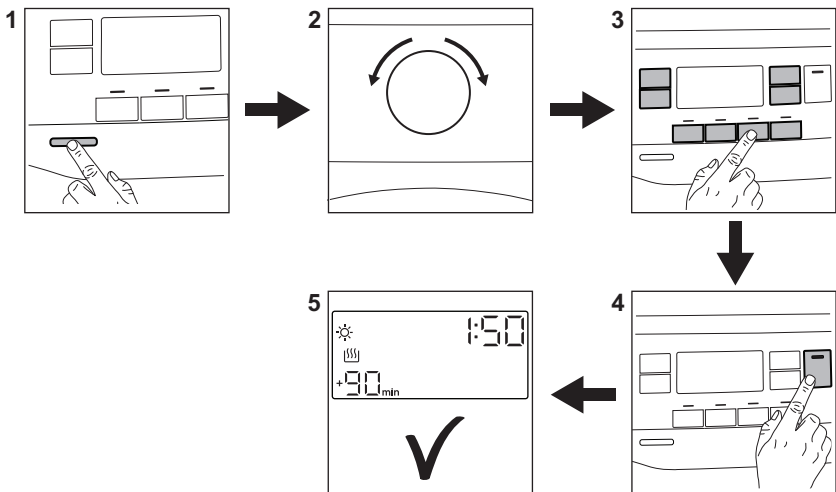



1. A készülék bekapcsolásához nyomja meg a Be/Ki gombot.
2. Fordítsa a programkapcsolót a kívánt programnak megfelelő állásba.
3. A kiválasztott programhoz egy vagy több speciális kiegészítő funkciót is

beállíthat. Egy adott kiegészítő funkció aktiválásához vagy kikapcsolásához érintse meg a megfelelő gombot.



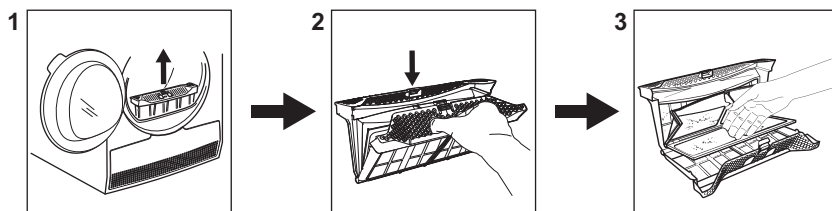



















4. A program elindításához érintse meg a **Start/Pause (Indítás / Szünet)** gombot.
5. A készülék beindul.



14.2 A szűrő tisztítása



A  szűrő szimbólum minden ciklus végén megjelenik a kijelzőn, és a szűrőt meg kell tisztítani.

14.3 Programtáblázat

Program	Töltet ¹⁾	Tulajdonságok / Anyagfajta típusa
 ²⁾ Cotton (Pamut) Eco	9 kg	Pamut szövetek - Szekrényszáraz /  
Cotton (Pamut)	9 kg	Pamut anyagok. Program napi használathoz. /  
Synthetics (Műszál)	3,5 kg	Műszálás és kevertszálás szövetek. /   
Delicates (Kímélő)	4 kg	Kényes szövetek, pl. viszkóz, műselyem, akril és ezek keverékei. /   
Sports (Sportruházat)	2 kg	Sportruházat, vékony és könnyű anyagok, mikroszálás, poliészter. /   
Duvet (Takaró)	3 kg	Keskeny vagy széles paplanok, illetve párnák (toll, pehely vagy szintetikus töltésű). /   
Silk (Selyem) 	1 kg	Kézzel mosható selyem anyagok kíméletes szárítása. /   
Wool (Gyapjú)  	1 kg	Gyapjú anyagok. Kézzel mosható gyapjú anyagok kíméletes szárítása. A darabokat a program vége után haladéktalanul vegye ki a gépből.

Program	Töltet ¹⁾	Tulajdonságok / Anyagfajta típusa
Outdoor (Szabadidő-ruházat) 	2 kg	Kivehető polár vagy egyéb termobéléssel rendelkező kültéri ruházat, például munkaruha, sportruha, vízálló és lélegző dzseki vagy szél dzseki. Szárítógépben történő szárításra alkalmas. / 
Denim (Farmer)	4 kg	Különböző (pl. a nyakrésznél, a mandzsettánál vagy a varrásoknál eltérő) anyagvastagságú szabadidőruhák, például farmer-nadrágok, melegítőfelsők. / 
Bedlinen (Ágynemű) XL	4,5 kg	Legfeljebb három készlet ágynemű, melyek egyike dupla méretű lehet. / 
Mixed (Vegyes) XL	6 kg	Kevert szálás szövetek (pamut, pamut és műszál keverék, valamint szintetikus darabok). / 

1) A maximális súly száraz állapotú darabokra vonatkozik.

2) A  Cotton (Pamut) Cupboard Dry (Szekrényszárász) ECO program a „Szabványos Pamut program” az EU 392/2012 számú bizottsági rendelkezésének megfelelően. Ez a nedves, normál pamut ruhanemű szárítására alkalmas, és erre a célra az energiafelhasználás szempontjából a leghatékonyabb program.

15. KÖRNYEZETVÉDELMI TUDNIVALÓK

A  következő jelzéssel ellátott anyagokat hasznosítsa újra. Újrahasznosításhoz tegye a megfelelő konténerekbe a csomagolást. Járuljon hozzá környezetünk és egészségünk védelméhez, és hasznosítsa újra az elektromos és elektronikus hulladékot. A

 tiltó szimbólummal ellátott készüléket ne dobja a háztartási hulladék közé. Juttassa el a készüléket a helyi újrahasznosító telepre, vagy lépjen kapcsolatba a hulladékkezelésért felelős hivatallal.

KAZALO

1. VARNOSTNE INFORMACIJE.....	51
2. VARNOSTNA NAVODILA.....	53
3. OPIS IZDELKA.....	55
4. UPRAVLJALNA PLOŠČA.....	55
5. RAZPREDELNICA PROGRAMOV.....	57
6. FUNKCIJE.....	58
7. NASTAVITVE.....	60
8. PRED PRVO UPORABO.....	61
9. VSAKODNEVNA UPORABA.....	61
10. NAMIGI IN NASVETI.....	63
11. VZDRŽEVANJE IN ČIŠČENJE.....	63
12. ODPRAVLJANJE TEŽAV.....	66
13. TEHNIČNI PODATKI.....	67
14. HITRI VODNIK.....	69

MISLIMO NA VAS

Zahvaljujemo se vam za nakup Electroluxove naprave. Izbrali ste izdelek, ki vključuje desetletja profesionalnih izkušenj in izboljšav. Inovativen in eleganten je bil zasnovan z mislijo na vas. Kadarkoli ga boste uporabili, ste lahko prepričani v zagotovitev odličnih rezultatov.

Dobrodošli pri Electroluxu.

Obiščite naše spletno mesto za:



pridobitev nasvetov glede uporabe, brošure, odpravljanje težav, servisne informacije:

www.electrolux.com/webselfservice



Registrirajte svoj izdelek za boljši servis:

www.registerelectrolux.com



Kupite dodatke, potrošni material in originalne nadomestne dele za vašo napravo:

www.electrolux.com/shop

POMOČ STRANKAM IN SERVIS

Priporočamo uporabo originalnih nadomestnih delov.

Ko kličete servis, imejte pri roki naslednje podatke: model, številko izdelka, serijsko številko.

Podatke najdete na ploščici za tehnične navedbe.

 Opozorilo/Pozor - Varnostne informacije

 Splošne informacije in nasveti

 Okoljske informacije.

Pridržujemo si pravico do sprememb.

1. ⚠ VARNOSTNE INFORMACIJE

Pred začetkom nameščanja in uporabo naprave natančno preberite priložena navodila. Proizvajalec ni odgovoren za poškodbe ali škodo, nastalo zaradi nepravilne namestitve ali uporabe. Navodila vedno shranite na varnem in dostopnem mestu za poznejšo uporabo.



- Preberite priložena navodila.

1.1 Varnost otrok in ranljivih oseb



OPOZORILO!

Nevarnost zadušitve, poškodbe ali trajne telesne okvare.

- To napravo lahko uporabljajo otroci od osmega leta naprej ter osebe z zmanjšanimi telesnimi, čutnimi ali razumskimi sposobnostmi ali s pomanjkanjem izkušenj ter znanja le pod nadzorom ali če so dobile ustrezna navodila glede varne uporabe naprave in če se zavedajo nevarnosti, ki obstajajo.
- Preprečite, da bi se otroci igrali z napravo.
- Otroci, mlajši od treh let, se ne smejo približevati, če niso pod nenehnim nadzorom.
- Vso embalažo hranite zunaj dosega otrok in jo ustrezno zavržite.
- Pralna sredstva hranite zunaj dosega otrok.
- Ko so vrata naprave odprta, poskrbite, da bodo otroci in hišni ljubljenci dovolj oddaljeni od naprave.
- Če ima naprava varovalo za otroke, ga je treba vklopiti.
- Čiščenja naprave in uporabniškega vzdrževanja na njej ne smejo izvajati otroci brez nadzora.

1.2 Splošna varnostna navodila

- Ne spreminjajte specifikacij te naprave.
- Če sušilni stroj postavite na pralni stroj, pri tem uporabite komplet za namestitvev na pralni stroj.

Komplet za namestitvev na pralni stroj, ki je na voljo pri pooblaščenem prodajalcu, lahko uporabite le z napravami, navedenimi v navodilih, priloženih dodatni opremi. Pred nameščanjem jih pozorno preberite (oglejte si list z navodili za nameščanje).

- Napravo lahko postavite kot prostostoječo enoto ali pod kuhinjski pult s pravim razmikom (oglejte si list z navodili za nameščanje).
- Naprave ne nameščajte za vrati (običajnimi ali drsnimi) s tečaji na nasprotni strani, kjer je onemogočeno popolno odpiranje vrat naprave.
- Prezračevalnih odprtih na dnu ne sme ovirati preproga, predpražnik ali katera koli druga talna obloga.
- **OPOZORILO:** Naprava se ne sme napajati preko zunanje preklopne naprave, kot je programska ura, in ne sme biti priključena na tokokrog, kjer si redno sledijo vklopi in izklopi.
- Vtič vtaknite v vtičnico šele ob koncu postopka nameščanja. Poskrbite, da bo vtič dosegljiv tudi po namestitvi.
- V prostoru, kjer je postavljena naprava, naj bo zagotovljeno dobro prezračevanje, da preprečite prihod neželenih plinov v prostor, če naprava deluje na plin ali drugo gorivo, vključno z odprtim ognjem.
- Če je napajalni kabel poškodovan, ga mora zamenjati predstavnik proizvajalca, pooblaščenega servisnega centra ali druga strokovno usposobljena oseba, da se izognete nevarnosti električnega udara.
- Ne prekoračite največje količine perila 9 kg (oglejte si poglavje »Razpredelnica programov«).
- Naprave ne uporabljajte, če je perilo umazano od industrijskih kemikalij.
- Obrišite vlakna ali ostanke embalaže, ki so se nabrali okoli naprave.
- Naprava naj ne deluje brez filtra. Filter za vlakna očistite pred ali po vsaki uporabi.

- V sušilnem stroju ne sušite neopranega perila.
- Izdelke, ki so bili prepojeni z jedilnim oljem, acetonom, alkoholom, bencinom, kerozinom, odstranjevalci madežev, terpentinom, voski in odstranjevalci voskov ipd., pred sušenjem v sušilnem stroju najprej dobro operite v vroči vodi z večjo količino pralnega sredstva.
- V sušilnem stroju ni dovoljeno sušiti izdelkov iz penaste gume (lateks), kap za tuširanje, impregniranih tkanin, gumiranih izdelkov in oblačil ali blazin, napolnjenih s penasto gumo.
- Mehčalce ali podobne izdelke morate uporabiti samo v skladu z navodili proizvajalca.
- Iz oblačil odstranite vse predmete, ki so lahko vir ognja, kot so vžigalniki ali vžigalice.
- **OPOZORILO:** Sušilnega stroja ne zaustavljajte pred zaključkom postopka sušenja, razen če vse kose perila hitro vzamete iz stroja in jih razprostrete, da se vročina porazgubi.
- Pred vzdrževanjem izklopite napravo in iztaknite vtič iz vtičnice.

2. VARNOSTNA NAVODILA

2.1 Namestitev

- Odstranite vso embalažo.
- Ne nameščajte ali uporabljajte poškodovane naprave.
- Upoštevajte navodila za namestitev, priložena napravi.
- Pri premikanju naprave bodite pazljivi, ker je težka. Vedno uporabljajte zaščitne rokavice in priloženo obutev.
- Naprave ne nameščajte ali uporabljajte na mestu, kjer lahko temperatura pade pod 5 °C ali naraste nad 35 °C.
- Tla, kjer bo stala naprava, morajo biti ravna, stabilna, odporna na toploto in čista.
- Poskrbite za kroženje zraka med napravo in tlemi.
- Pri premikanju naj bo naprava v pokončnem položaju.
- Naprava mora biti s hrbtno stranjo postavljena ob steno.

- Ko je naprava na mestu, kjer bo trajno delovala, z vodno tehtnico preverite, ali je povsem poravnana. V nasprotnem primeru ustrezno nastavite noge.

2.2 Električna povezava



OPOZORILO!

Nevarnost požara in električnega udara.

- Vtič vtaknite v vtičnico šele ob koncu nameščanja. Poskrbite, da bo vtič dosegljiv tudi po namestitvi.
- Naprava mora biti ozemljena.
- Preverite, ali so parametri s ploščice za tehnične navedbe združljivi z električno napetostjo omrežja.
- Vedno uporabite pravilno nameščeno varnostno vtičnico.
- Ne uporabljajte razdelilnikov in podaljškov.

- Ne vlecite za električni priključni kabel, če želite izključiti napravo. Vedno povlecite za vtič.
- Priključnega kabla ali vtiča se ne dotikajte z mokrimi rokami.
- Naprava je izdelana v skladu z direktivami EGS.

2.3 Uporaba



OPOZORILO!

Nevarnost telesnih poškodb, električnega udara, požara, opeklin ali poškodb naprave.

- Naprava je namenjena samo za uporabo v gospodinjstvu.
- Ne sušite poškodovanega (strganega, obrabljenega) perila, ki vsebuje polnilo.
- Sušite le perilo, ki je primerno za sušenje v sušilnem stroju. Upoštevajte navodila na etiketah za nego perila.
- Če ste perilo oprali z odstranjevalcem madežev, pred vklopom sušilnega stroja zaženite dodatno izpiranje.
- Ne pijte ali pripravljajte hrane s kondenzirano/destilirano vodo. Lahko povzroči zdravstvene težave ljudi in živali.
- Ne sedajte ali stopajte na odprta vrata.
- V sušilnem stroju ne sušite oblačil, ki so tako mokra, da od njih še kaplja.

2.4 Notranja lučka



OPOZORILO!

Nevarnost poškodbe.

- Vidno LED-sevanje, ne glejte neposredno v žarek.
- LED-žarnica je namenjena osvetlitvi bobna. Te žarnice ne morete ponovno uporabiti za druge vrste osvetlitve.
- Za menjavo notranje žarnice se obrnite na pooblaščen servisni center.

2.5 Vzdrževanje in čiščenje



OPOZORILO!

Nevarnost telesnih poškodb ali poškodb naprave.

- Za čiščenje naprave ne uporabljajte vodnega pršca in pare.
- Napravo očistite z vlažno mehko krpo. Uporabljajte samo nevtralna čistilna sredstva. Za čiščenje ne uporabljajte abrazivnih čistil, grobih gobic, topil ali kovinskih predmetov.
- Če želite preprečiti poškodbe hladilnega sistema, bodite pri čiščenju naprave previdni.

2.6 Kompresor



OPOZORILO!

Obstaja nevarnost škode na napravi.

- Kompresor in njegov sistem v sušilnem stroju sta napolnjena s posebnim sredstvom, ki ne vsebuje fluorokloroogljikovodikov. Ta sistem mora tesniti. Zaradi poškodb sistema, lahko pride do iztekanja.

2.7 Odstranjevanje



OPOZORILO!

Nevarnost poškodbe ali zadušitve.

- Napravo izključite iz napajanja in vodovodnega sistema.
- Odrežite električni priključni kabel tik ob napravi in napravo zavrzite.
- Odstranite zapah in na ta način preprečite, da bi se otroci ali živali zaprli v boben.
- Napravo odstranite v skladu s krajevnimi zahtevami za odstranjevanje odpadne električne in elektronske opreme (OEEO).

3. OPIS IZDELKA

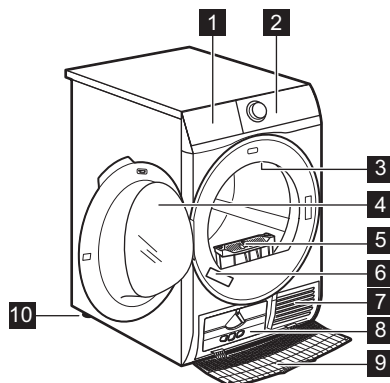

- 1** Posoda za vodo
- 2** Upravljalna plošča
- 3** Notranja lučka
- 4** Vrata naprave
- 5** Filter
- 6** Ploščica za tehnične navedbe
- 7** Reže za pretok zraka
- 8** Pokrov kondenzatorja
- 9** Pokrov kondenzatorja
- 10** Nastavljivi nogi

i Za preprosto vstavljanje perila v stroj ali preprosto namestitve se vrata lahko namestijo na obe strani. (oglejte si dodaten priložen list).

4. UPRAVLJALNA PLOŠČA

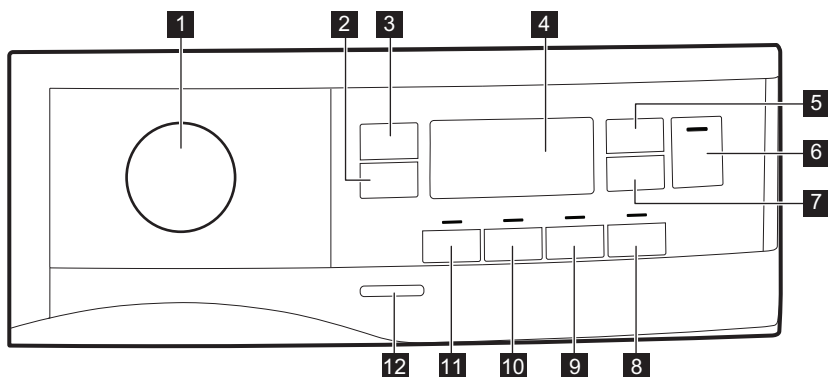

- 1** Gumb za izbiro programa in stikalo ● RESET (PONASTAVITEV)
- 2** Tipka Extra Anticrease (Brez mečkanja)
- 3** Tipka Dryness Level (Stopnja sušenja)
- 4** Prikazovalnik
- 5** Tipka Time Dry (Čas)
- 6** Tipka Start/Pause (Začetek/Prekinitev)
- 7** Tipka Delay Start (Zamik vklopa)
- 8** Tipka Refresh (Osvežitev)
- 9** Tipka End Alert (Zvočni signal)
- 10** Tipka Reverse Plus (Dodatno obračanje bobna)









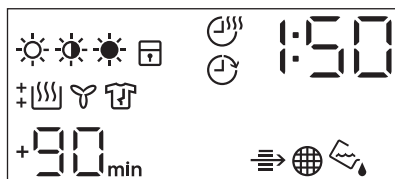

11  Tipka Extra Silent (Zelo tiho)

12 Tipka za vklop/izklop

 Pritisnite tipke na predelu s simbolom ali imenom funkcije. Pri upravljanju upravljalne plošče ne nosite rokavic. Upravljalna plošča mora biti vedno čista in suha.

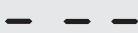



4.1 Prikazovalnik



Simbol na prikazovalniku	Opis simbolov
	funkcija suhosti perila: suho za likanje, suho za v omaro, zelo suho
	funkcija časovnega sušenja je vklopljena
	funkcija zamika vklopa je vklopljena
	indikator: <i>preverite kondenzator</i>
	indikator: <i>očistite filter</i>
	indikator: <i>izpraznite posodo za vodo</i>
	varovalo za otroke je vklopljeno
	napačna izbira ali pa je gumb v položaju ● »Reset« (Ponastavitev)
	indikator: <i>faza sušenja</i>
	indikator: <i>faza hlajenja</i>
	indikator: <i>faza za zaščito proti mečkanju perila</i>
1 : 50	trajanje programa
+30 _{min.} , +60 _{min.} , +90 _{min.} , +2h	podaljšanje privzete faze proti mečkanju: +30 min., +60 min., +90 min., +2 uri
: 10 - 2 : 00	izbor časovnega sušenja (10 min. - 2 uri)
1h - 20h	izbor zamika vklopa (1 ura - 20 ur)

5. RAZPREDELNICA PROGRAMOV

Program	Količina ¹⁾	Lastnosti/Vrsta perila
 2) Cotton (Bombaž) Eco	9 kg	Bombažna oblačila - Suho za v omaro / 
Cotton (Bombaž)	9 kg	Bombažno perilo. Program za uporabo podnevi. / 
Synthetic (Sintetika)	3,5 kg	Sintetično in mešano perilo. / 
Delicates (Občutljivo)	4 kg	Občutljivo perilo, kot je perilo iz viskoze, umetne svile, akrila in mešanic vseh. / 
Sports (Šport)	2 kg	Športna oblačila, tanke in lahke tkanine, perilo iz mikrovlagen, poliestra. / 
Duvet (Prešita Odeja)	3 kg	Enojne ali dvojne prešite odeje in blazine (s perjem, puhom ali sintetičnim polnilom). / 
Silk (Svila) 	1 kg	Nežno sušenje svilenega perila, primernega za ročno pranje. / 
Wool (Volna)  	1 kg	<p>Volnena oblačila. Nežno sušenje volnenih oblačil, primernih za ročno pranje. Perilo odstranite takoj, ko se program zaključi.</p> <div style="text-align: center;">   </div> <p>WOOL HAND WASH SAFE</p> <p>Postopek sušenja volne tega stroja so odobrili pri podjetju Woolmark za sušenje oblačil, ki vsebujejo volno in imajo oznako za »ročno pranje«, pod pogojem, da so oblačila posušena v skladu z navodili, ki jih je izdal proizvajalec tega stroja. Druga navodila za nego perila najdete na etiki. M1717 Woolmarkov simbol je certifikacijska znamka v številnih državah.</p>

Program	Količina ¹⁾	Lastnosti/Vrsta perila
Outdoor 	2 kg	Oblačila, ki jih nosite zunaj, tehnična, športna oblačila, vodoodporne in zrakoprepustne jakne, jakne z odstranljivim flisom ali notranjo podlogo. Primerno za sušenje v sušilnem stroju. / 
Denim (Denim)	4 kg	Oblačila za prosti čas, kot so kavbojke, jopice različne debeline (npr. pri ovratnikih, manšetah in šivih). / 
Bedlinen (Posteljnina) XL	4,5 kg	Do trije kompleti posteljnine, ena je lahko dvojna. / 
Mixed (Hitro-mešano) XL	6 kg	Mešanica oblačil iz bombaža, bombažno-sintetičnih ter sintetičnih oblačil. / 

1) Največja teža velja za suho perilo.

2) Program  Cotton (Bombaž) Cupboard Dry (Suho za v omaro) ECO je »Standardni program za bombaž« v skladu z uredbo Evropske komisije 392/2012. Je primeren za sušenje običajno mokrega bombažnega perila in je najučinkovitejši program glede porabe energije za sušenje mokrega bombažnega perila.



6. FUNKCIJE

6.1 Extra Antcrease (Brez mečkanja)

Ob koncu sušenja podaljša fazo za zaščito proti mečkanju perila za 30, 60, 90 minut ali dve uri. Ta funkcija zmanjša pomečkanost perila. Perilo lahko vzamete iz stroja med fazo za zaščito proti mečkanju perila.

6.2 Dryness Level (Stopnja sušenja)

Ta funkcija pomaga povečati suhost perila. Na voljo so tri funkcije:

-  Extra Dry (Zelo suho)
-  Cupboard Dry (Suho za v omaro)
-  Iron Dry (Lažje likanje)

6.3 Time Dry (Čas)

Trajanje programa lahko nastavite od najmanj 10 minut do največ dve uri. Potrebno trajanje je povezano s količino perila v napravi.



Priporočamo, da nastavite kratko trajanje za majhne količine perila ali le za en kos.

6.4 Time Dry (Čas) pri programu Wool (Volna)

Funkcija je primerna za program Wool (Volna) za nastavev končne stopnje suhosti.

6.5 Refresh (Osvežitev)

Za osveževanje shranjenih oblačil. Največja količina perila ne sme preseči 1 kg.

6.6 End Alert (Zvočni signal)

Zvočni signal se oglasi:

- ob koncu programa,
- na začetku in koncu faze za zaščito proti mečkanju perila,
- ob prekinitvi programa.

Funkcija zvočnega signala je tovarniško (privzeta nastavitve) vedno vklopljena. To funkcijo lahko uporabite za vklop ali izklop zvoka.

 Funkcijo End Alert (Zvočni signal) lahko vklopite pri vseh programih.

6.7 Reverse Plus (Dodatno obračanje bobna)















Zvišajte pogostost obratnega vrtenja bobna, da zmanjšate ovijanje in

prepletanje perila. Za bolj enakomerne rezultate sušenja in pomoč pri zmanjšanju pomečkanosti perila. Priporočeno za velike ali dolge kose perila (npr. rjuhe, hlače, dolge obleke).

6.8 Extra Silent (Zelo tiho)

Naprava deluje z nizko stopnjo hrupa brez vpliva na kakovost sušenja. Naprava deluje počasi z dalj trajajočim programom.

6.9 Razpredelnica funkcij

Programi ¹⁾	 Dryness Level (Stopnja sušenja)	 Extra Anti-crease (Brez mečkanka)	 Extra Silent (Zelo tiho)	 Reverse Plus (Dodatno obračanje bobna)	 Refresh (Osvežitev)	 Time Dry (Čas)
	  					
 Cotton (Bombaž) Eco		■		■		
Cotton (Bombaž)	■	■	■	■	■	■
Synthetic (Sintetika)	■	■	■	■	■	■
Delicates (Občutljivo)		■		■		
Sports (Šport)		■		■		
Duvel (Prešita Odeja)		■				
Silk (Svila) 		■		■		
Wool (Volna)  						■ 2)
Outdoor 		■				
Denim (Denim)	■	■		■	■	
Bedlinen (Posteljina) XL	■	■	■	■	■	

Programi ¹⁾	Dryness Level (Stopnja sušenja)	Extra Anticrease (Brez mečkanja)	Extra Silent (Zelo tiho)	Reverse Plus (Dodatno obračanje bobna)	Refresh (Osvežitev)	Time Dry (Čas)
Mixed (Hitro-mešano) XL	■	■	■	■	■	■

1) Skupaj s programom lahko nastavite eno ali več funkcij. Za njihov vklop ali izklop pritisnite ustrezno tipko.

2) Oglejte si poglavje FUNKCIJE: Časovno sušenje pri programu za volno

7. NASTAVITVE

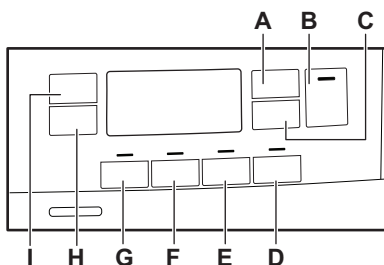

- A. Tipka Time Dry (Čas)
- B. Tipka Start/Pause (Začetek/Prekinitev)
- C. Tipka Delay Start (Zamik vklopa)
- D. Tipka Refresh (Osvežitev)
- E. Tipka End Alert (Zvočni signal)
- F. Tipka Reverse Plus (Dodatno obračanje bobna)
- G. Tipka Extra Silent (Zelo tiho)
- H. Tipka Extra Anticrease (Brez mečkanja)
- I. Tipka Dryness Level (Stopnja sušenja)

7.1 Funkcija Varovalo za otroke

Ta funkcija otrokom prepreči, da bi se igrali z napravo med izvajanjem programa. Tipke so zaklenjene.

Odklenjena je le tipka za vklop/izklop.

Vklop funkcije varovala za otroke:

1. Pritisnite tipko za vklop/izklop za vklop naprave.
2. Za nekaj sekund pritisnite in držite tipko (D).

Zasveti indikator varovala za otroke.





Funkcijo varovala za otroke lahko izklopite med izvajanjem programa. Pritisnite in držite isti tipki, dokler indikator varovala za otroke ne ugasne. Funkcija varovala za otroke ni na voljo osem sekund po vklopu naprave.







7.2 Nastavitev preostale vlage v perilu

Če želite spremeniti privzeto stopnjo preostale vlage v perilu, naredite naslednje:

1. Pritisnite tipko za vklop/izklop za vklop naprave.
2. Počakajte približno osem sekund.
3. Sočasno pritisnite in držite tipki (G) in (F).

Zasveti eden izmed naslednjih indikatorjev:

- -  - najvišja stopnja suhosti
 - -  - bolj suho perilo
 - -  - standardno suho perilo
4. Ponovno pritisnite in držite tipki (G) in (F), dokler ne zasveti indikator prave stopnje.
 5. Po petih sekundah se prikazovalnik vrne v običajen način.

Stopnja suhosti	Simbol na prikazovalniku
-  - najvišja stopnja suhosti	+ 
-  - bolj suho perilo	+ 
-  - standardno suho perilo	+ 

7.3 Indikator posode za vodo

Privzeto indikator posode za vodo sveti. Zasveti ob zaključku programa ali ko je treba izprazniti posodo za vodo.



Če je nameščen komplet za odvod vode (dodatna oprema), naprava samodejno izčrpa vodo iz posode za vodo. V tem primeru priporočamo izklop indikatorja posode za vodo.

Izklop indikatorja posode za vodo:

1. Pritisnite tipko za vklop/izklop za vklop naprave.
2. Počakajte približno osem sekund.
3. Sočasno pritisnite in držite tipki (H) in (I).

Na prikazovalniku se prikaže ena izmed naslednjih dveh konfiguracij:

- Na prikazovalniku se prikaže »Off« (Izklop). Po petih sekundah se prikazovalnik vrne v običajen način.
- Na prikazovalniku se prikaže »On« (Vklop). Po petih sekundah se prikazovalnik vrne v običajen način.

8. PRED PRVO UPORABO



Ob prvem vklopu sušilnega stroja se embalaža z zadnjega dela bobna odstrani samodejno. Lahko slišite hrup.

Pred prvo uporabo naprave:

- Boben sušilnega stroja očistite z vlažno krpo.
- Zaženite kratek program (npr. 30 minut) z vlažnim perilom.



Na začetku sušenja (prve 3-5 min.) je lahko delovanje stroja nekoliko glasnejše. To je zaradi zagona kompresorja. To je običajno za naprave, ki jih poganja kompresor, kot so hladilniki in zamrzovalniki.

9. VSAKODNEVNA UPORABA

9.1 Začetek programa brez zamika vklopa

1. Pripravite perilo in napolnite napravo.



POZOR!

Pazite, da se med zapiranjem vrat perilo ne ujame med vrata naprave in tesnilo vrat.

2. Pritisnite tipko za vklop/izklop za vklop naprave.

3. Nastavite pravi program in funkcije, ki ustrezajo perilu.

Prikazovalnik prikazuje trajanja programa.



Čas sušenja, ki ga vidite, se nanaša na količino perila 5 kg pri programih bombaža in jeansa. Pri drugih programih se čas sušenja nanaša na priporočene količine perila. Če presežete količino 5 kg, se čas sušenja pri programih za bombaž in jeans podaljša.

4. Pritisnite tipko Start/Pause (Začetek/Prekinitiv).

Program se zažene.

9.2 Začetek programa z zamikom vklopa

1. Nastavite pravi program in funkcije, ki ustrezajo perilu.
2. Tipko za zamik vklopa pritisnite toliko časa, dokler se na prikazovalniku ne prikaže čas zamika, ki ga želite nastaviti.



Vklop programa lahko zamaknete od najmanj 1 ure do največ 20 ur.

3. Pritisnite tipko Start/Pause (Začetek/Prekinitiv).

Na prikazovalniku se prikaže odštevanje časa zamika vklopa.

Po koncu odštevanja se program zažene.

9.3 Sprememba programa





1. Pritisnite tipko za vklop/izklop za izklop naprave.
2. Pritisnite tipko za vklop/izklop za vklop naprave.
3. Nastavite program.

Ali pa:

1. Obrnete gumb za izbiro programa v položaj ● »Reset« (Ponastavitev).
2. Počakajte eno sekundo. Na prikazovalniku se prikaže — — —.
3. Nastavite program.

9.4 Ob koncu programa

Ob zaključku programa:





- V presledkih se oglašča zvočni signal.
- Na prikazovalniku se prikaže  : 

- Sveti indikator .
- Zasvetita lahko indikatorja za filter in posodo za vodo.
- Sveti indikator Start/Pause (Začetek/Prekinitiv).

Naprava še približno 30 minut ali dlje deluje s fazo za zaščito proti mečkanju, če je bila nastavljena funkcija Extra Anticrease (Brez mečkanja) (oglejte si poglavje *Funkcija - Extra Anticrease (Brez mečkanja)*).

Faza za zaščito proti mečkanju zmanjša mečkanje.

Perilo lahko odstranite pred zaključkom faze za zaščito proti mečkanju. Za boljše rezultate priporočamo, da perilo odstranite, ko je faza skoraj zaključena.

Ko je faza za zaščito proti mečkanju zaključena:

- Prikazovalnik še vedno prikazuje  :  
 - Indikator  ne sveti.
 - Indikatorja za filter in posodo za vodo še naprej svetita.
 - Indikator Start/Pause (Začetek/Prekinitiv) ugasne.
1. Pritisnite tipko za vklop/izklop za izklop naprave.
 2. Odprite vrata naprave.
 3. Iz stroja odstranite perilo.
 4. Zaprite vrata naprave.



Po zaključku programa vedno očistite filter in izpraznite posodo za vodo.

9.5 Funkcija stanja pripravljenosti

Za zmanjšanje porabe energije ta funkcija samodejno izklopi napravo:

- Po petih minutah, če ne zaženet programa.
- Pet minut od konca programa.



Čas se skrajša na 30 sekund, če je gumb za izbiro programa obrnjen v položaj »Reset« (Ponastavitev).

10. NAMIGI IN NASVETI

10.1 Priprava perila

- Zaprite zadrge.
- Zaprite zadrgе ali gumbe na posteljnih pregrinjalih.
- Ne sušite razvezanih trakov ali vrvic (npr. na predpasnikih). Pred začetkom programa jih zavežite.
- Odstranite vse predmete iz žepov.
- Oblačila z notranjo plastjo iz bombaža obrnite z notranjo stranjo navzven. Bombažna stran mora biti zunaj.
- Vedno nastavite program, ki je primeren za vrsto perila.
- Ne mešajte svetlih in temnih barv.
- Da se oblačila ne bi preveč skrčila, uporabite ustrezen program za bombažna oblačila, oblačila iz jerseyja ter pletenine.
- Ne prekoračite največje količine perila, ki je navedena v poglavju o programih ali prikazana na prikazovalniku.
- Sušite le perilo, ki je primerno za sušenje v sušilnem stroju. Oglejte si etikete za nego perila.
- Ne sušite velikih in majhnih kosov perila skupaj. Majhni kosi se lahko ujamejo v večje in ostanejo mokri.

Oznaka za nego perila	Opis
	Perilo je primerno za sušenje v sušilnem stroju.
	Perilo je primerno za sušenje v sušilnem stroju pri višjih temperaturah.
	Perilo je primerno za sušenje v sušilnem stroju samo pri nizkih temperaturah.
	Perilo ni primerno za sušenje v sušilnem stroju.

11. VZDRŽEVANJE IN ČIŠČENJE

11.1 Čiščenje filtra

1.

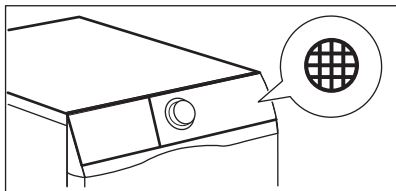

2.

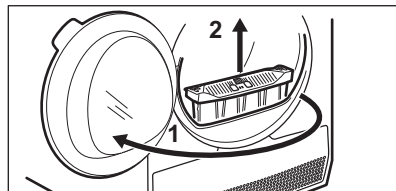

3.

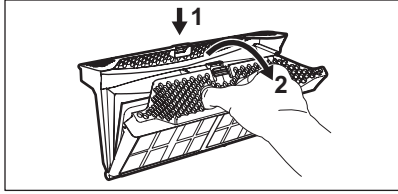

4.

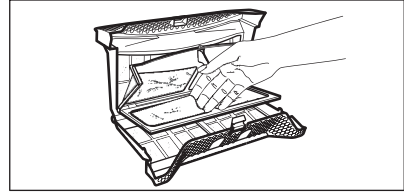

5. 1)

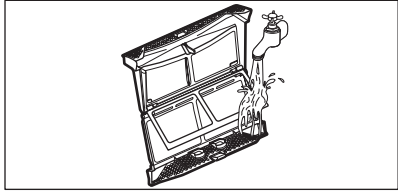

6.

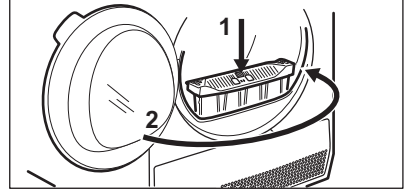

1) Po potrebi očistite filter s toplo vodo iz pipe ali krtačko in/ali sesalnikom.

11.2 Praznjenje posode za vodo

1.

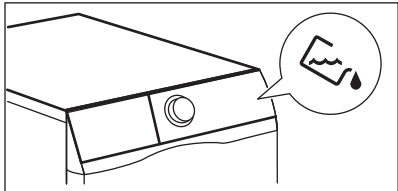

2.

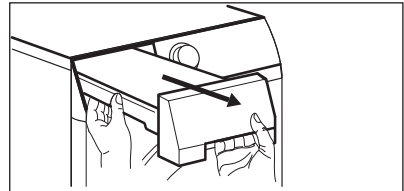

3.

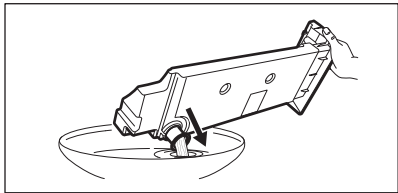

4.

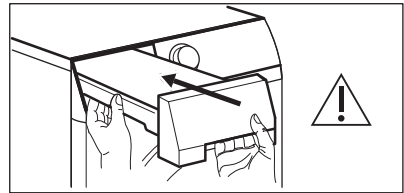

Vodo iz posode za vodo lahko uporabite namesto destilirane vode (npr. za likanje s paro). Pred uporabo vode odstranite ostanke umazanije s filtrom.

11.3 Čiščenje kondenzatorja

1.

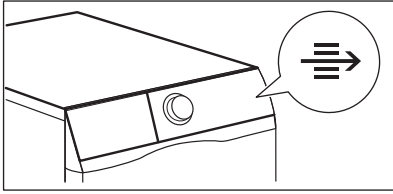

2.

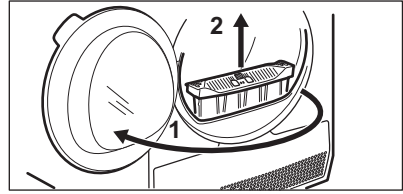

3.

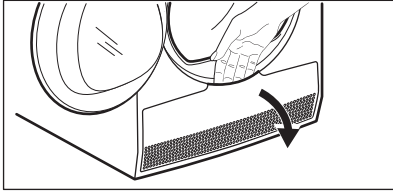

4.

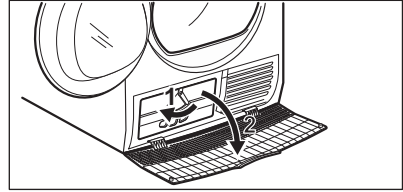

5.

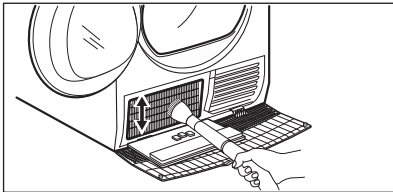

6.

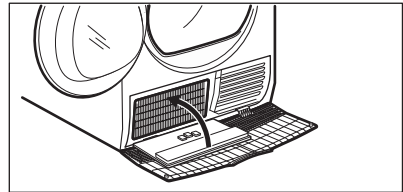

7.

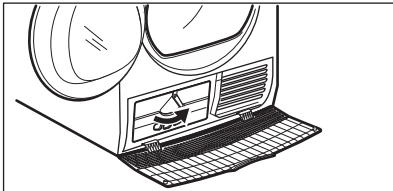

8.

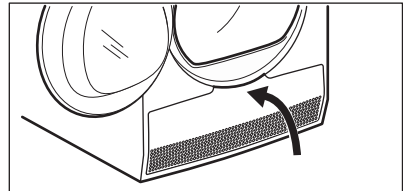

9.

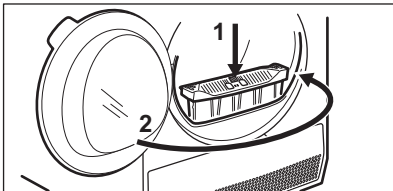

**POZOR!**

Kovinske površine se ne dotikajte z golimi rokami. Nevarnost poškodbe. Nosite zaščitne rokavice. Čistite previdno, da ne poškodujete kovinske površine.

11.4 Čiščenje bobna**OPOZORILO!**

Napravo pred čiščenjem izključite iz električnega omrežja.

Za čiščenje notranje površine bobna in filtrov bobna uporabljajte standardno nevtralnno čistilno sredstvo. Očiščene površine osušite z mehko krpo.

**POZOR!**

Za čiščenje bobna ne uporabljajte grobih materialov ali jeklene volne.

11.5 Čiščenje upravljalne plošče in ohišja

Za čiščenje upravljalne plošče in ohišja uporabljajte standardno nevtralnno čistilno sredstvo.

Za čiščenje uporabljajte vlažno krpo. Očiščene površine osušite z mehko krpo.

**POZOR!**

Ne uporabljajte čistilnih sredstev za pohištvo ali čistilnih sredstev, ki lahko povzročijo korozijo.

11.6 Čiščenje rež za pretok zraka

Za odstranitev kosmov iz rež za pretok zraka uporabite sesalnik.

12. ODPRAVLJANJE TEŽAV

Težava	Možna rešitev
Naprave ne morete vklopiti.	Poskrbite, da bo vtič vtaknjen v vtičnico.
	Preverite varovalko v omarici z varovalkami (hišna napeljava).
Program se ne zažene.	Pritisnite Start/Pause (Začetek/Prekinitev).
	Poskrbite, da bodo vrata naprave zaprta.
Vrata naprave se ne zaprejo.	Preverite, ali je filter pravilno nameščen.
	Pazite, da se perilo ne ujame med vrata naprave in tesnilo vrat.
Naprava se med delovanjem ustavi.	Preverite, ali je posoda za vodo prazna. Za ponoven vklop programa pritisnite Start/Pause (Začetek/Prekinitev).
	Količina perila je premajhna, povečajte količino perila ali uporabite program Time Drying (Časovno sušenje).
Sušenje traja predolgo ali pa rezultat sušenja ni zadovoljiv. ¹⁾	Poskrbite, da bo teža perila primerna za trajanje programa.
	Poskrbite, da bo filter čist.

Težava	Možna rešitev
	Perilo je premokro. Perilo ponovno ožemite v pralnem stroju.
	Poskrbite, da bo temperatura v prostoru višja od +5 °C in nižja od +35 °C. Optimalna temperatura prostora je od 19 °C do 24 °C.
	Nastavite program Time Drying (Časovno sušenje) ali Extra Dry (Zelo suho). ²⁾
Na prikazovalniku se prikaže — — —	Če želite nastaviti nov program, izklopite in vklopite napravo.
	Preverite, ali so funkcije primerne za program.
Na prikazovalniku se prikaže koda napake (npr. E51).	Izklopite in vklopite napravo. Zaženite nov program. Če se težava ponovi, se obrnite na servisni center.

1) Po največ petih urah se program samodejno konča.

2) Med sušenjem večjih kosov perila se lahko zgodi, da nekateri deli ostanejo vlažni (npr. rjuhe).

12.1 Če rezultati sušenja niso zadovoljivi

- Nastavljen program ni bil pravi.
- Filter je zamašen.
- Kondenzator je zamašen.
- V napravi je bilo preveč perila.
- Boben je umazan.
- Napačna nastavitve tipala prevodnosti (Oglejte si poglavje »Nastavitve -

Nastavitve stopnje preostale vlage v perilu» za boljšo nastavitve).

- Reže za pretok zraka so zamašene.
- Temperatura v prostoru je prenizka ali previsoka (optimalna temperatura v prostoru je od 19 °C do 24 °C).

13. TEHNIČNI PODATKI

Širina x višina x globina	850 x 600 x 600 mm (največ 665 mm)
Največja globina z odprtimi vrati naprave	1100 mm
Največja širina z odprtimi vrati naprave	950 mm
Nastavljiva višina	850 mm (+ 15 mm - nastavljanje nog)
Prostornina bobna	118 l
Največja količina perila	9 kg
Napetost	230 V
Frekvenca	50 Hz

Skupna moč	900 W
Razred energijske učinkovitosti	A++
Poraba energije ¹⁾	2,21 kWh
Letna poraba energije ²⁾	259 kWh
Absorbiranje moči pri načinu vklopa	0,13 W
Absorbiranje moči pri načinu izklopa	0,13 W
Vrsta uporabe	V gospodinjstvu
Dopustna temperatura okolja	+ 5 °C do + 35 °C
Stopnja zaščite pred vstopom trdih delcev in vlage, kar zagotavlja zaščitni pokrov, razen v primeru, kjer nizkonapetostna oprema nima zaščite pred vlago.	IPX4
Ta izdelek vsebuje nepredušno zaprte fluorirane toplogredne pline.	
Oznaka plina	R134a
Teža	0,260 kg
Potencial globalnega segrevanja (PGS)	1430

¹⁾ Glede na standard EN 61121. 9kg bombaža, ožetega pri 1000 vrt./min.

²⁾ Poraba energije na leto v kWh na podlagi 160 ciklov sušenja s standardnim programom za bombaž ob napolnjeni in delno napolnjeni napravi ter poraba načinov z nizko močjo. Dejanska poraba energije na cikel je odvisna od načina uporabe naprave (UREDBA (EU) št. 392/2012).

13.1 Vrednosti porabe

Program	Število vrtljajev/preostala vlažnost	Čas sušenja	Poraba energije
Cotton (Bombaž) 9 kg			
Cupboard Dry (Suho za v omaro)	1400 vrt./min./50%	160 min.	1,88 kWh
	1000 vrt./min./60%	185 min.	2,21 kWh
Iron Dry (Lažje likanje)	1400 vrt./min./50%	107 min.	1,27 kWh
	1000 vrt./min./60%	129 min.	1,57 kWh
Synthetic (Sintetika) 3,5 kg			
Cupboard Dry (Suho za v omaro)	1200 vrt./min./40%	56 min.	0,56 kWh
	800 vrt./min./50%	69 min.	0,78 kWh

14. HITRI VODNIK

14.1 Vsakodnevna uporaba

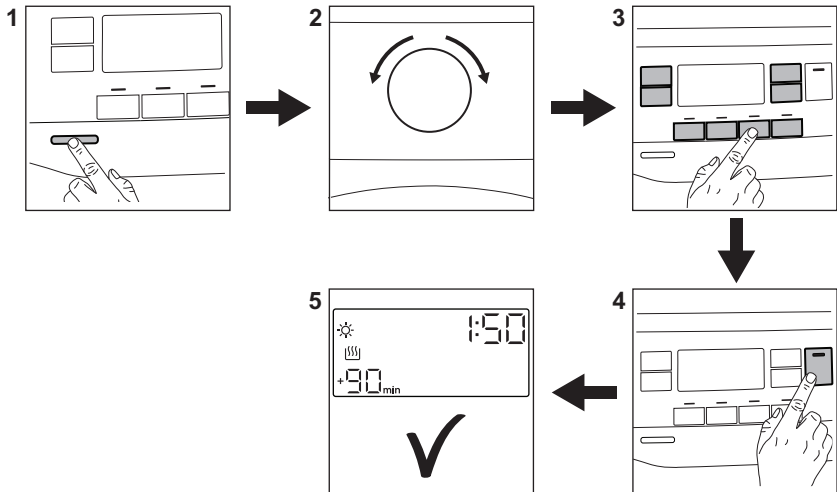

1. Pritisnite tipko za vklop/izklop za vklop naprave.
2. Program nastavite z gumbom za izbiro programa.
3. Skupaj s programom lahko nastavite eno ali več posebnih funkcij. Za vklop ali izklop funkcije se dotaknite ustrezne tipke.
4. Program vklopite z dotikom tipke **Začetek/Prekinitev**.
5. Naprava se zažene.

14.2 Čiščenje filtra

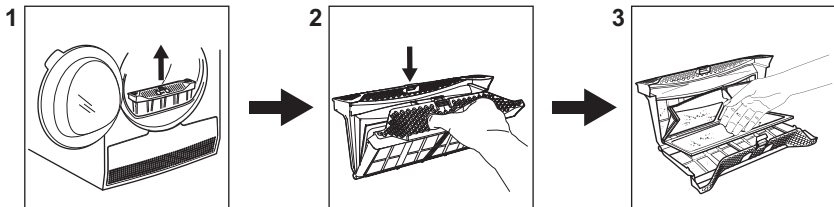

Ob koncu vsakega programa se na prikazovalniku prikaže simbol za filter  in očistiti morate filter.

14.3 Razpredelnica programov

Program	Količina ¹⁾	Lastnosti/Vrsta perila
 ²⁾ Cotton (Bombaž) Eco	9 kg	Bombažna oblačila - Suho za v omaro / ☺ ☹ ☹
Cotton (Bombaž)	9 kg	Bombažno perilo. Program za uporabo podnevi. / ☺ ☹ ☹
Synthetic (Sintetika)	3,5 kg	Sintetično in mešano perilo. / ☺ ☹ ☹ ☹
Delicates (Občutljivo)	4 kg	Občutljivo perilo, kot je perilo iz viskoze, umetne svile, akrila in mešanic vseh. / ☺ ☹ ☹ ☹
Sports (Šport)	2 kg	Športna oblačila, tanke in lahke tkanine, perilo iz mikrovlakn, poliestra. / ☺ ☹ ☹ ☹
Duvet (Prešita Odeja)	3 kg	Enojne ali dvojne prešite odeje in blazine (s perjem, puhom ali sintetičnim polnilom). / ☺ ☹ ☹ ☹
Silk (Svila) 	1 kg	Nežno sušenje svilenega perila, primernega za ročno pranje. / ☺ ☹ ☹ ☹
Wool (Volna) 	1 kg	Volnena oblačila. Nežno sušenje volnenih oblačil, primernih za ročno pranje. Perilo odstranite takoj, ko se program zaključi.
Outdoor 	2 kg	Oblačila, ki jih nosite zunaj, tehnična, športna oblačila, vodoodporne in zrakoprepustne jakne, jakne z odstranljivim flisom ali notranjo podlogo. Primerno za sušenje v sušilnem stroju. / ☺ ☹ ☹ ☹
Denim (Denim)	4 kg	Oblačila za prosti čas, kot so kavbojke, jopice različne debeline (npr. pri ovratnikih, manšetah in šivih). / ☺ ☹ ☹ ☹
Bedlinen (Posteljnina) XL	4,5 kg	Do trije kompleti posteljnine, ena je lahko dvojna. / ☺ ☹ ☹ ☹
Mixed (Hitro-mešano) XL	6 kg	Mešanica oblačil iz bombaža, bombažno-sintetičnih ter sintetičnih oblačil. / ☺ ☹ ☹ ☹

1) Največja teža velja za suho perilo.

2) Program  Cotton (Bombaž) Cupboard Dry (Suho za v omaro) ECO je »Standardni program za bombaž« v skladu z uredbo Evropske komisije 392/2012. Je primeren za sušenje običajno mokrega bombažnega perila in je najučinkovitejši program glede porabe energije za sušenje mokrega bombažnega perila.

15. SKRB ZA OKOLJE

Reciklirajte materiale, ki jih označuje simbol . Embalažo odložite v ustrezne zabojnike za reciklažo. Pomagajte zaščititi okolje in zdravje ljudi ter reciklirati odpadke električnih in elektronskih naprav. Naprav, označenih

s simbolom , ne odstranjajte z gospodinjskimi odpadki. Izdelek vrnite na krajevno zbirališče za recikliranje ali se obrnite na občinski urad.

www.electrolux.com/shop



136951990-A-392017

